



らくしょうプラスシリーズ

らくしょうプラスシリーズ

パラマウントベッド



ご本人様と介護に関わるすべての人を笑顔にしたい、
介護用ベッド 楽匠プラスシリーズ

垂直昇降

ボード高さ(頭)
63.3
106.8
cm
57.3
100.8
cm
超低床

ボード高さ(脚)
61.6
105.1
cm
55.6
99.1
cm
超低床

●最低床高を21cmと15cmに変更可能。

カラーはキャメルになります。

1 Xタイプ(背あげ)楽匠プラス 1モーター



非課税

TAIS:00170-001237

内利用者負担 レンタル料金
<1割> 各 600円/月 各 6,000円/月

	レギュラー・ミニ
83cm幅	KQ-A1122
91cm幅	KQ-A1322

2 Xタイプ(高さ)楽匠プラス 1モーター



TAIS:00170-001223
内利用者負担 レンタル料金
<1割> 各 600円/月 各 6,000円/月

	レギュラー・ミニ
83cm幅	KQ-A0122
91cm幅	KQ-A0322

3 Xタイプ楽匠プラス 2モーター



非課税
TAIS:00170-001251
内利用者負担 レンタル料金
<1割> 各 700円/月 各 7,000円/月

	レギュラー・ミニ
83cm幅	KQ-A2122
91cm幅	KQ-A2322

4 Xタイプ楽匠プラス 2モーション



非課税
TAIS:00170-001279
内利用者負担 レンタル料金
<1割> 各 800円/月 各 8,000円/月

	レギュラー・ミニ
83cm幅	KQ-A4122
91cm幅	KQ-A4322

5 Xタイプ楽匠プラス 3モーター



非課税
TAIS:00170-001265
内利用者負担 レンタル料金
<1割> 各 900円/月 各 9,000円/月

	レギュラー・ミニ
83cm幅	KQ-A3122
91cm幅	KQ-A3322

2モーションの新しい連動操作 身体能力が残っている方の離床のために、背を上げ切らない40°で、膝が水平になります。



●背と膝を同時にあげ

●膝20°で止まり、膝を下げ始める

●背40° 膝は0°になる

●離床動作が可能に

※平成30年8月1日から、一定以上の所得のある場合、自己負担が2割・3割となります。詳しくは担当までお問い合わせください。
※非課税の表示がある商品には、消費税がかかりません。また、課税対象商品の消費税は内税として表示料金に含まれています。
※内利用者負担とは、介護保険適用時の自己負担額となります。商品の仕様・デザイン等はメーカー製造時期により若干異なる場合があります。



らくしょうプラスシリーズ

パラマウントベッド

らくしょうプラスシリーズ



1 Hタイプ 楽匠プラス 2モーション

非課税

TAIS:00170-001300



内利用者負担	レンタル料金
〈1割〉 各 800 円/月	各 8,000 円/月

	レギュラー・ミニ
83cm幅	KQ-A5122
91cm幅	KQ-A5322

2 Hタイプ 楽匠プラス 3モーション

非課税

TAIS:00170-001328



内利用者負担	レンタル料金
〈1割〉 各 1,000 円/月	各 10,000 円/月

	レギュラー・ミニ
83cm幅	KQ-A6122
91cm幅	KQ-A6322

プラスシリーズ専用オプション品



KQ-PA0L 83cm幅
TAIS:00170-001344

KQ-PA2L 91cm幅
TAIS:00170-001345
ベッドを足側に14cm延長できます。

3 延長フレーム

内利用者負担	レンタル料金
〈1割〉 各 100 円/月	各 1,000 円/月



KQ-P90C Xタイプ用
TAIS:00170-000560
ベッドの高さは変わりません。



KQ-P70C Hタイプ用
TAIS:00170-000794
ベッドの高さが3cm高くなります。

4 キャスター(4個セット) ストッパー付き

内利用者負担	レンタル料金
〈1割〉 各 100 円/月	各 1,000 円/月

Comfort もっと、もっと、身体にやさしくなるために

介護用電動ベッドでもっとも利用されている背上げ機能をさらに磨きあげています。全面的に作り直したプラスラインボトムシリーズを全機能に採用することで、先進のラクリアモーションから背ボトムだけを動かすものまで、全ての背上げ機構がグレードアップしています。



Hタイプ

Link もっと、介護する方とつながるために

スマートフォン用の専用アプリも用意しました。家庭内呼び出し機能で、手元スイッチからスマートフォンに発信できます。また、スマートフォンでベッドの操作ができます(使い方は動画で確認できます)。ご家族でつながることで、よりよい介護の実現をサポートします。



家庭内呼び出し機能を搭載。手元スイッチで、ご家族のスマートフォンに通知できます

介護用ベッド初の家庭内呼び出し機能により、ご本人様と介護する方のつながりやすさを実現。ご本人様が手元スイッチの家庭内呼び出しボタンを押すと、ご家族のスマートフォンに通知します。さらに、スマートフォンでベッドを操作することもできます。接触頻度の高い手元スイッチを共有しないようにするなど、衛生面に配慮した使い方も可能です。



※平成30年8月1日から、一定以上の所得のある場合、自己負担が2割・3割となります。詳しくは担当までお問い合わせください。
※非課税の表示がある商品には、消費税がかかります。また、課税対象商品の消費税は内税として表示料金に含まれています。
※内利用者負担とは、介護保険適用時の自己負担額となります。商品の仕様・デザイン等はメーカー製造時期により若干異なる場合があります。

特殊寝台

特殊寝台付属品

床ずれ防止用具

体位変換器

認知症老人徘徊感知機器

購入対象品他介護保険対象外

自動排泥処理装置交換可能部品

手すり

歩行器

歩行補助杖

車いす

車いす付属品

スロープ

移動用リフト

特殊寝台

特殊寝台付属品

床ずれ防止用具

体位変換器

認知症老人
徘徊感知機器
購入対象品他
介護保険対象外

自動排泄処理装置
交換可能部品

手すり

歩行器

歩行補助杖

車いす
電動車いす

車いす付属品

スロープ

移動用リフト

1 楽匠Z パラマウントベッド

背と膝とベッドの傾斜を組み合わせた新しい背上げで、身体にやさしい起き上がりを実現したベッドです。



(2モーション)

	ミニ(長さ180cm)	レギュラー(長さ191cm)
83cm幅	KQ-7201S	KQ-7211S
91cm幅	KQ-7221S	KQ-7231S

※ロングは延長フレーム仕様となります。

(3モーション)

	ミニ(長さ180cm)	レギュラー(長さ191cm)
83cm幅	KQ-7301S	KQ-7311S
91cm幅	KQ-7321S	KQ-7331S

※ロングは延長フレーム仕様となります。

1 楽匠Z2モーション スマートハンドル付属 非課税

2 モーション 83cm幅 マットサイズ 91cm幅 マットサイズ

TAIS:00170-000781

内利用者負担 レンタル料金

<1割> 800円/月 8,000円/月

2 楽匠Z3モーション スマートハンドル付属 非課税

3 モーション 83cm幅 マットサイズ 91cm幅 マットサイズ

TAIS:00170-000789

内利用者負担 レンタル料金

<1割> 1,000円/月 10,000円/月

2 楽匠 FeeZ パラマウントベッド

独自の快適な背上げ機構に、超低床化による安全性と安心性をプラス。



(2モーター)

レギュラー(長さ191cm)	91cm幅	KQ-7733
----------------	-------	---------

(3モーター)

レギュラー(長さ191cm)	91cm幅	KQ-7833
----------------	-------	---------

1 楽匠FeeZ 2モーターベッド 非課税

2 モーター 91cm幅 マットサイズ

TAIS:00170-000892

内利用者負担 レンタル料金

<1割> 700円/月 7,000円/月

2 楽匠FeeZ 3モーターベッド 非課税

3 モーター 91cm幅 マットサイズ

TAIS:00170-000893

内利用者負担 レンタル料金

<1割> 900円/月 9,000円/月

FeeZ専用オプション品

3 キャスター(4個組) KQ-P90C
TAIS:00170-000560



取付後もベッド高さは変わりません。4輪共ストッパー付。
※差込み型テーブルとの併用は出来ません。

4 キャスター付ハイトスペーサー(4個組) KQ-P90CH
TAIS:00170-000608



ベッドの高さは約6.5cm高くなります。4輪共ストッパー付。

内利用者負担 レンタル料金
<1割> 100円/月 1,000円/月

楽匠Z専用オプション品

5 キャスター(4個組) KQ-P70C
TAIS:00170-000794



4輪共ストッパー付き。ベッドの高さは3cm高くなります。

6 延長フレーム(延長マット付) 83cm幅 KQ-P70L 91cm幅 KQ-P72L
TAIS:00170-000792
TAIS:00170-000793



レギュラーのベッドを足側に14cm延長できます。

内利用者負担 レンタル料金
<1割> 100円/月 1,000円/月

※平成30年8月1日から、一定以上の所得のある場合、自己負担が2割・3割となります。詳しくは担当までお問い合わせください。
※非課税の表示がある商品には、消費税がかかりません。また、課税対象商品の消費税は内税として表示料金に含まれています。
※内利用者負担とは、介護保険適用時の自己負担額となります。商品の仕様・デザイン等はメーカー製造時期により若干異なる場合があります。

特殊寝台

特殊寝台付属品

床ずれ防止用具

体位変換器

認知症老人
徘徊感知機器

購入対象品他
介護保険対象外

自動排泄処理装置
交換可能部品

手すり

歩行器

歩行補助杖

車いす
電動車いす

車いす付属品

スロープ

移動用リフト

楽匠プラス・Z・FeeZ シリーズでご利用頂ける専用オプション品

1 ベッドサイドレール(1本)

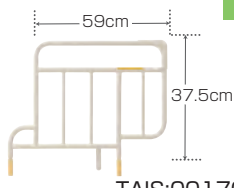

KS-151Q

TAIS:00170-000537

内利用者負担
〈1割〉 **24円/月** レンタル料金 **240円/月**

2 ベッドサイドレール(1本)

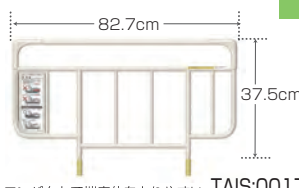

KS-191Q

コンパクトで端座位をとりやすい。TAIS:00170-000752

内利用者負担
〈1割〉 **24円/月** レンタル料金 **240円/月**

3 ベッドサイドレール

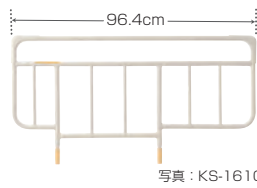

KS-161Q

TAIS:00170-000527

KS-171Q

TAIS:00170-000529

37.5cm KS-161Q
43.5cm KS-171Q

内利用者負担
(1割)

1本 各 **24円/月**

2本 各 **50円/月**

レンタル料金

1本 各 **240円/月**

2本 各 **500円/月**

写真: KS-161Q

※KS171QはKS161Qより高さが6cm高いタイプとなります。

4 ソフトカバー付き
ベッドサイドレール(1本)

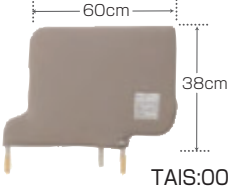

KS-151QC

TAIS:00170-000543

内利用者負担
〈1割〉 **50円/月** レンタル料金 **500円/月**

5 ソフトカバー付き
ベッドサイドレール(1本)

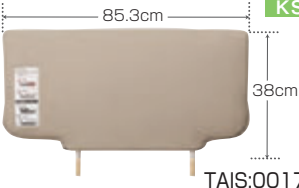

KS-191QC

TAIS:00170-000763

内利用者負担
〈1割〉 **50円/月** レンタル料金 **500円/月**

6 ソフトカバー付き
ベッドサイドレール

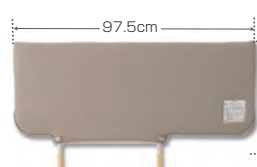

KS-161QC

TAIS:00170-000539

KS-171QC

TAIS:00170-000541

38cm KS-161QC
44cm KS-171QC

内利用者負担
(1割)

1本 各 **50円/月**

2本 各 **100円/月**

レンタル料金

1本 各 **500円/月**

2本 各 **1,000円/月**

写真: KS-161QC

※KS171QCはKS161QCより高さが6cm高いタイプとなります。

7 ベッドサイドレール 軽量タイプ(1本)

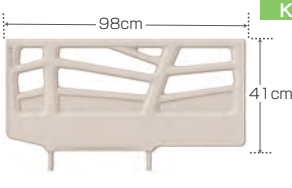

KS-111Q

TAIS:00170-001346

内利用者負担
〈1割〉 **30円/月** レンタル料金 **300円/月**

8 サイドグリップ



KS-030A

TAIS:00170-000897

内利用者負担
〈1割〉 **50円/月** レンタル料金 **500円/月**

9 スイングアーム介助バー

KS-096A

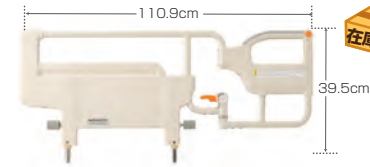

TAIS:00170-000551

内利用者負担
〈1割〉 **200円/月** レンタル料金 **2,000円/月**

特殊寝台オプション品

12 ベッドサイドテーブル

(パラマウントベッド)



楽匠S・Z・FeeZシリーズ限定

ノボルト調節式

KF-282

- 天板サイズ:80×40cm
- 高さ:63~95.5cm

TAIS:00170-000399

内利用者負担
〈1割〉 **150円/月** レンタル料金 **1,500円/月**

13 ベッドサイドテーブル

(パラマウントベッド)

ガススプリング式

在庫限り

KF-192

TAIS:00170-000233

- 天板サイズ:80×40cm ●高さ:63.5~92cm

KF-1920

TAIS:00170-000716

- 天板サイズ:90×40cm
- 高さ:61~92.5cm

4.8cm工

KF-1920

内利用者負担
〈1割〉 各 **300円/月** 各 **3,000円/月**

14 リハビリテーブル

(パラマウントベッド)

ノボルト調節式

KF-840

ストッパー付き

KF-840

- 全幅:79cm
- 奥行:58cm
- 全高:54~79cm

TAIS:00170-000489

内利用者負担
〈1割〉 **300円/月** レンタル料金 **3,000円/月**

15 オーバーベッドテーブル

(パラマウントベッド)

φ40mm双輪キャスター付



KF-833LA

- 全幅:128.4cm
- 奥行:63.4cm
- 全高:63~95cm

テーブルの左右どちらからでも高さが調節できます。移動ロック付。

TAIS:00170-000315

内利用者負担
〈1割〉 **400円/月** レンタル料金 **4,000円/月**

10 ソフトカバー付き
スイングアーム介助バー

KS-096ACL

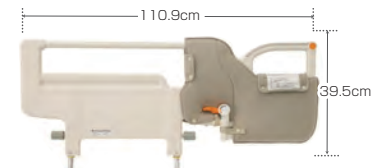

TAIS:00170-000714

内利用者負担
〈1割〉 **260円/月** レンタル料金 **2,600円/月**

11 スイングアーム介助バー

KS-099A

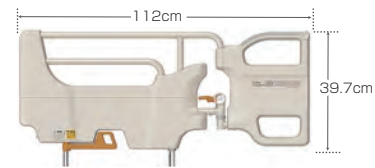

TAIS:00170-001205

内利用者負担
〈1割〉 **200円/月** レンタル料金 **2,000円/月**

※高さは全てボトムからの高さになります。



このマークの商品に関しましては在庫限定商品となるため、事前にお問い合わせ下さい。

※平成30年8月1日から、一定以上の所得のある場合、自己負担が2割・3割となります。詳しくは担当までお問い合わせください。

※非課税の表示がある商品には、消費税がかかりません。また、課税対象商品の消費税は内税として表示料金に含まれています。

※内利用者負担とは、介護保険適用時の自己負担額となります。商品の仕様・デザイン等はメーカー製造時期により若干異なる場合があります。

特殊寝台

特殊寝台付属品

床ずれ防止用具

体位変換器

認知症老人徘徊感知機器

購入対象品他介護保険対象外

自動排泄処理装置交換可能部品

手すり

歩行器

歩行補助杖

車いす電動車いす

車いす付属品

スロープ

移動用リフト

ミオレットIII

ブラッツ



垂直昇降で省スペース設置を実現。移乗のしやすさ、身体のズレ抑制機能も充実。



転倒によるケガのリスクを低減するライトをプラス。*



3 4 のみ付属になります。

1 ミオレットIII 樹脂ボード 2 モーターベッド

TAIS:00631-000553



内利用者負担 レンタル料金
〈1割〉 各 **600円/月** 各 **6,000円/月**

非課税

幅	ショート	レギュラー	ロング
83cm	P113-22CCS	P113-22CCR	P113-22CCL
90cm	P113-21ACS	P113-21ACR	P113-21ACL

2 ミオレットIII 樹脂ボード 3 モーターベッド

TAIS:00631-000557



内利用者負担 レンタル料金
〈1割〉 各 **700円/月** 各 **7,000円/月**

非課税

幅	ショート	レギュラー	ロング
83cm	P113-32CCS	P113-32CCR	P113-32CCL
90cm	P113-31ACS	P113-31ACR	P113-31ACL

3 ミオレットIII 樹脂ボード 2 モーターベッド (人感センサー付フットライト)

TAIS:00631-000579



内利用者負担 レンタル料金
〈1割〉 各 **650円/月** 各 **6,500円/月**

非課税

幅	ショート	レギュラー	ロング
83cm	P113-22CCS-FL	P113-22CCR-FL	P113-22CCL-FL
90cm	P113-21ACS-FL	P113-21ACR-FL	P113-21ACL-FL

4 ミオレットIII 樹脂ボード 3 モーターベッド (人感センサー付フットライト)

TAIS:00631-000582



内利用者負担 レンタル料金
〈1割〉 各 **750円/月** 各 **7,500円/月**

非課税

幅	ショート	レギュラー	ロング
83cm	P113-32CCS-FL	P113-32CCR-FL	P113-32CCL-FL
90cm	P113-31ACS-FL	P113-31ACR-FL	P113-31ACL-FL

*人感センサーフットライト付きになります。

垂直昇降で省スペース設置を実現。移乗のしやすさ。身体のズレ抑制機能も充実。



背上げボタンを押すと、背と膝の角度を自動的に調整しながらリクライニングを行うことにより、足方向へのズレを抑制します。背を上げ続けると膝は下がることで腹部の圧迫を抑え、背を上げきると膝はフラットになり端座位も取りやすくなります。

*背上げ単独動作への切り替えもワンタッチ可能です。



ミオレットシリーズ
Miolet III

プラッツ

特殊寝台

特殊寝台付属品

床ずれ防止用具

体位変換器

認知症老人
徘徊感知機器

購入対象品他
介護保険対象外

自動排泄処理装置
交換可能部品

手すり

歩行器

歩行補助杖

車いす
電動車いす

車いす付属品

スロープ

移動用リフト



1 ミオレットⅢ木製フラットボード 2 モーターベッド



TAIS:00631-000554
内利用者負担 レンタル料金
<1割> 各 **650円/月** 各 **6,500円/月**

非課税

幅	ショート	レギュラー	ロング
83cm	P113-22DAS	P113-22DAR	P113-22DAL
90cm	P113-21BAS	P113-21BAR	P113-21BAL

2 ミオレットⅢ木製フラットボード 3 モーターベッド



TAIS:00631-000558
内利用者負担 レンタル料金
<1割> 各 **750円/月** 各 **7,500円/月**

非課税

幅	ショート	レギュラー	ロング
83cm	P113-32DAS	P113-32DAR	P113-32DAL
90cm	P113-31BAS	P113-31BAR	P113-31BAL

3 ミオレットⅢL木製フラットボード 2 モーターベッド (人感センサー付フットライト)



TAIS:00631-000580
内利用者負担 レンタル料金
<1割> 各 **700円/月** 各 **7,000円/月**

非課税

幅	ショート	レギュラー	ロング
83cm	P113-22DAS-FL	P113-22DAR-FL	P113-22DAL-FL
90cm	P113-21BAS-FL	P113-21BAR-FL	P113-21BAL-FL

4 ミオレットⅢL木製フラットボード 3 モーターベッド (人感センサー付フットライト)



TAIS:00631-000583
内利用者負担 レンタル料金
<1割> 各 **800円/月** 各 **8,000円/月**

非課税

幅	ショート	レギュラー	ロング
83cm	P113-32DAS-FL	P113-32DAR-FL	P113-32DAL-FL
90cm	P113-31BAS-FL	P113-31BAR-FL	P113-31BAL-FL

*人感センサーフットライト付きになります。

省スペースに設置可能な垂直昇降機構

昇降の際にベッドがスイングせず垂直に昇降するので設置面積が少なく済みます。全長は業界トップクラスの省スペースを実現しました。



身長に合わせて選べるベッドサイズ

身長やお部屋のスペースに合わせてサイズをお選びいただけます。ロング・レギュラー・ショートのパーツは共通のため、サイズ変更にも別部品は必要ありません。

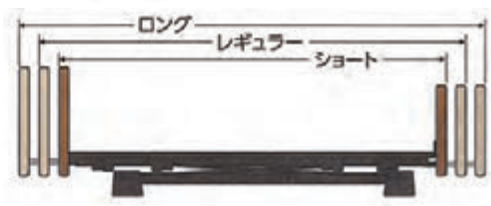

収納式サイドレールホルダー

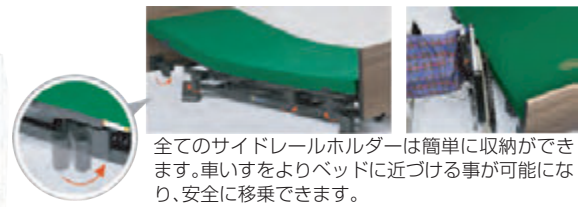

ミオレットⅢ専用オプション品

5 キャスター(4個組)

ベッドの高さが1.5cm 高くなります。
PC03-8CK TAIS:00631-000561
内利用者負担 レンタル料金
<1割> **100円/月** **1,000円/月**

*平成30年8月1日から、一定以上の所得のある場合、自己負担が2割・3割となります。詳しくは担当までお問い合わせください。
*非課税の表示がある商品には、消費税がかかりません。また、課税対象商品の消費税は内税として表示料金に含まれています。
*内利用者負担とは、介護保険適用時の自己負担額となります。商品の仕様・デザイン等はメーカー製造時期により若干異なる場合があります。



プラッツ



自然なリクライニング姿勢により床ずれ・誤嚥リスクを低減。ベッドの高さに不安がある方にも安心の超低床ベッド。



垂直昇降

1 木製フラッドボード 2モーター (非課税) **ラフィオ ポジショニングベッド2モーター**

TAIS:00631-000332



内利用者負担 <1割> **800円/月** レンタル料金 **8,000円/月**

幅	ショート	レギュラー	ロング
90cm	P110-21BAS	P110-21BAR	P110-21BAL

2 木製フラッドボード 3モーター (非課税) **ラフィオ ポジショニングベッド3モーター**

TAIS:00631-000342



内利用者負担 <1割> **900円/月** レンタル料金 **9,000円/月**

幅	ショート	レギュラー	ロング
90cm	P110-71BAS	P110-71BAR	P110-71BAL

高さへの不安をなくす超低床 15cm

昇最低床時は床面高15cm。普段布団でお休みされていた方にも抵抗感の少ない床面高です。また、ベッドからの転落の不安や転落した際の怪我のリスクを低減します。ベッドを下げる際は一定の位置からブザーを鳴らし、ボードやフレームによる挟み込みを警告します。そのままボタンを押し続けると、ブザーを繰り返し鳴らしながら最低位15cmまで下がります。



ハイバックサポート機能

背上げを「ハイバック：頭-背部」と「ローバック：腰部」の2つに分け、それぞれの角度を調節しながら背上げをおこないます。2モーターポジショニングベッドでは、ハイバックは背上げと連動して動きます。3モーターポジショニングベッドでは、ハイバックを単独で操作することができます。

ラフィオ専用オプション品

3 超低床用キャスター(4個組) PC01-5CK

TAIS:00631-000461

ベッドの高さが0.5cm高くなります。対角ストッパー (二輪)



内利用者負担 <1割> **100円/月**
レンタル料金 **1,000円/月**

※差込み型テーブルとの併用は出来ません。

4 低床用キャスター(4個組) PC02-8CK

TAIS:00631-000462

ベッドの高さが8.0cm高くなります。対角ストッパー (二輪)



内利用者負担 <1割> **100円/月**
レンタル料金 **1,000円/月**

5 8cmハイトスペーサー固定脚タイプ(4個組)

PH04-80

TAIS:00631-000463



無料オプション

※床面高さが8cm高くなります。
※キャスターとの併用はできません。

※平成30年8月1日から、一定以上の所得のある場合、自己負担が2割・3割となります。詳しくは担当までお問い合わせください。

※非課税の表示がある商品には、消費税がかかりません。また、課税対象商品の消費税は内税として表示料金に含まれています。

※内利用者負担とは、介護保険適用時の自己負担額となります。商品の仕様・デザイン等はメーカー製造時期により若干異なる場合があります。

このマークの商品に関しましては在庫限定商品となるため、事前にお問い合わせ下さい。

特殊寝台

特殊寝台付属品

床ずれ防止用具

体位変換器

認知症老人徘徊感知機器

購入対象品他介護保険対象外

自動排泄処理装置交換可能部品

手すり

歩行器

歩行補助杖

車いす

車いす付属品

スロープ

移動用リフト

特殊寝台

特殊寝台付属品

床ずれ防止用具

体位変換器

認知症老人徘徊感知機器

購入対象品他介護保険対象外

自動排泄処理装置交換可能部品

手すり

歩行器

歩行補助杖

車いす

車いす付属品

スロープ

移動用リフト

ミオレットⅢ・ラフィオ共通オプション品

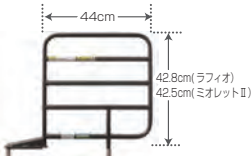

1本 PA505-441
2本組 PA505-44

ショート 1本 PA505-441 00631-000318
2本組 PA505-44 00631-000228

1 サイドレール

内利用者負担 レンタル料金
1本(1割) 各 **24円/月** 各 **240円/月**

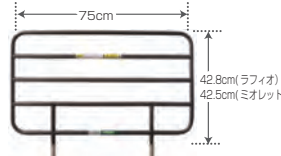

1本 PA505-751
2本組 PA505-75

レギュラー 1本 PA505-751 00631-000319
2本組 PA505-75 00631-000230

内利用者負担 レンタル料金
2本(1割) 各 **48円/月** 各 **480円/月**

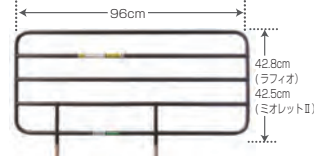

1本 PA505-961
2本組 PA505-96

ロング 1本 PA505-961 00631-000320
2本組 PA505-96 00631-000232

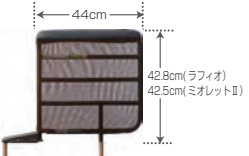

1本 PA505-44S1
2本組 PA505-44S

ショート 1本 PA505-44S1 00631-000524
2本組 PA505-44S 00631-000229

2 サイドレール(カバー付き)

内利用者負担 レンタル料金
1本(1割) 各 **40円/月** 各 **400円/月**

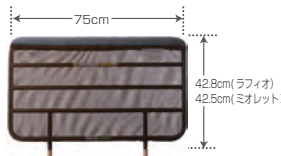

1本 PA505-75S1
2本組 PA505-75S

レギュラー 1本 PA505-75S1 00631-000523
2本組 PA505-75S 00631-000231

内利用者負担 レンタル料金
2本(1割) 各 **80円/月** 各 **800円/月**

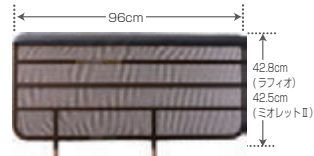

1本 PA505-96S1
2本組 PA505-96S

ロング 1本 PA505-96S1 00631-000522
2本組 PA505-96S 00631-000233

3 自動ロック式 ベッドグリップ ニーパロⅡ

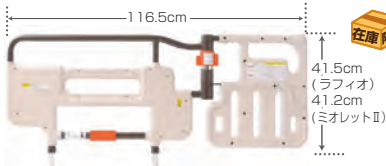

PF500-116 TAIS:00631-000234
内利用者負担 レンタル料金
(1割) **100円/月** **1,000円/月**

4 パッド付レバーロック式ベッド用グリップニーパロⅡ

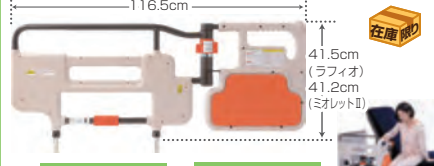

※1 PF500-116P PF500-116PL
TAIS:00631-000235 TAIS:00631-000453
内利用者負担 レンタル料金
(1割) 各 **200円/月** 各 **2,000円/月**

5 パッド付レバーロック式ベッド用グリップニーパロ

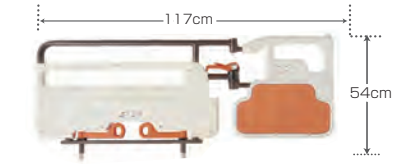

PG03-116MP TAIS:00631-000536
内利用者負担 レンタル料金
(1割) **200円/月** **2,000円/月**

6 ハンドグリップ



PG04-75 TAIS:00631-000545
内利用者負担
(1割) **50円/月**
レンタル料金 **500円/月**

7 オーバーテーブル



●厚み:取っ手部分 4.1cm テーブル部 2cm
90cm幅 PGT-400LM 内利用者負担
TAIS:00631-000121 (1割) **50円/月**
83cm幅 PGT-400LM83 レンタル料金
TAIS:00631-000248 **500円/月**

8 ガス圧式昇降ベッドテーブル



ストッパー付キャスター
キャスターは片側が小さいのでベッドの下の隙間が5cmあれば入れ込めます。
●天板:40×84cm
●高さ:60~84cm
※ご使用時にはライトスペーサーが必要です。(キャスター装着時は不要)
PZT-840 45cmL
TAIS:00631-000178
内利用者負担 レンタル料金
(1割) **200円/月** **2,000円/月**

9 昇降式ベッドサイドテーブル



天板のぐらつきを抑え、安定した使い心地です。ベッド等との挟み込みによる事故を防ぐ、安全機構を搭載しています。
●天板:40×84cm
●高さ:60~84cm
※ご使用時には別途「ライトスペーサー固定タイプ」又は「低床用キャスター」が必要です。
PT03-840MB 45cmL
TAIS:00631-000618
内利用者負担 レンタル料金
(1割) **200円/月** **2,000円/月**

ミオレットⅢ・ラフィオ共通ロングタイプ対応オプション品

サイドレールの長さを7cm延長するスペーサーがセットになったサイドレールです。

10 ロングタイプ対応スペーサー付サイドレール

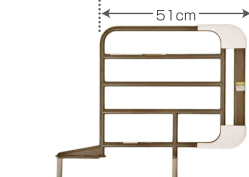

ショート 1本 PA505-44L1 TAIS:00631-000518
2本 PA505-44L TAIS:00631-000446
内利用者負担 レンタル料金
1本(1割) **30円/月** **300円/月**
内利用者負担 レンタル料金
2本(1割) **50円/月** **500円/月**

11 ロングタイプ対応スペーサー付レギュラーサイドレール

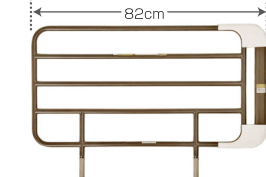

レギュラー 1本 PA505-75L1 TAIS:00631-000517
2本 PA505-75L TAIS:00631-000445
内利用者負担 レンタル料金
1本(1割) **30円/月** **300円/月**
内利用者負担 レンタル料金
2本(1割) **50円/月** **500円/月**

12 ロングタイプ対応スペーサー付サイドレール

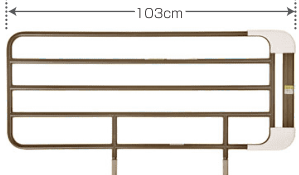

ロング 1本 PA505-96L1 TAIS:00631-000516
2本 PA505-96L TAIS:00631-000444
内利用者負担 レンタル料金
1本(1割) **30円/月** **300円/月**
内利用者負担 レンタル料金
2本(1割) **50円/月** **500円/月**

13 ハンドグリップロングタイプ対応スペーサー付

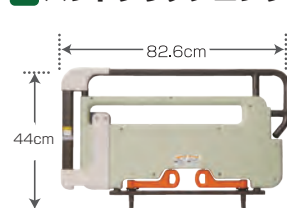

PG04-75L TAIS:00631-000547
内利用者負担 レンタル料金
(1割) **50円/月** **500円/月**

※平成30年8月1日から、一定以上の所得のある場合、自己負担が2割・3割となります。詳しくは担当までお問い合わせください。
※非課税の表示がある商品には、消費税がかかります。また、課税対象商品の消費税は内税として表示料金に含まれています。
※内利用者負担とは、介護保険適用時の自己負担額となります。商品の仕様・デザイン等はメーカー製造時期により若干異なる場合があります。
※1: ロングタイプのベッドをご使用される場合は、ロングタイプ対応スペーサー付きのサイドレール(2本組のみ)をご利用ください。



このマークの商品に関しましては在庫限定商品となるため、事前にお問い合わせ下さい。

特殊寝台

特殊寝台付属品

床ずれ防止用具

体位変換器

認知症老人
徘徊感知機器

購入対象品他
介護保険対象外

自動排泄処理装置
交換可能部品

手すり

歩行器

歩行補助杖

車いす
電動車いす

車いす付属品

スロープ

移動用リフト



シーホネンス

電動ヘッドレスト機能付ベッド

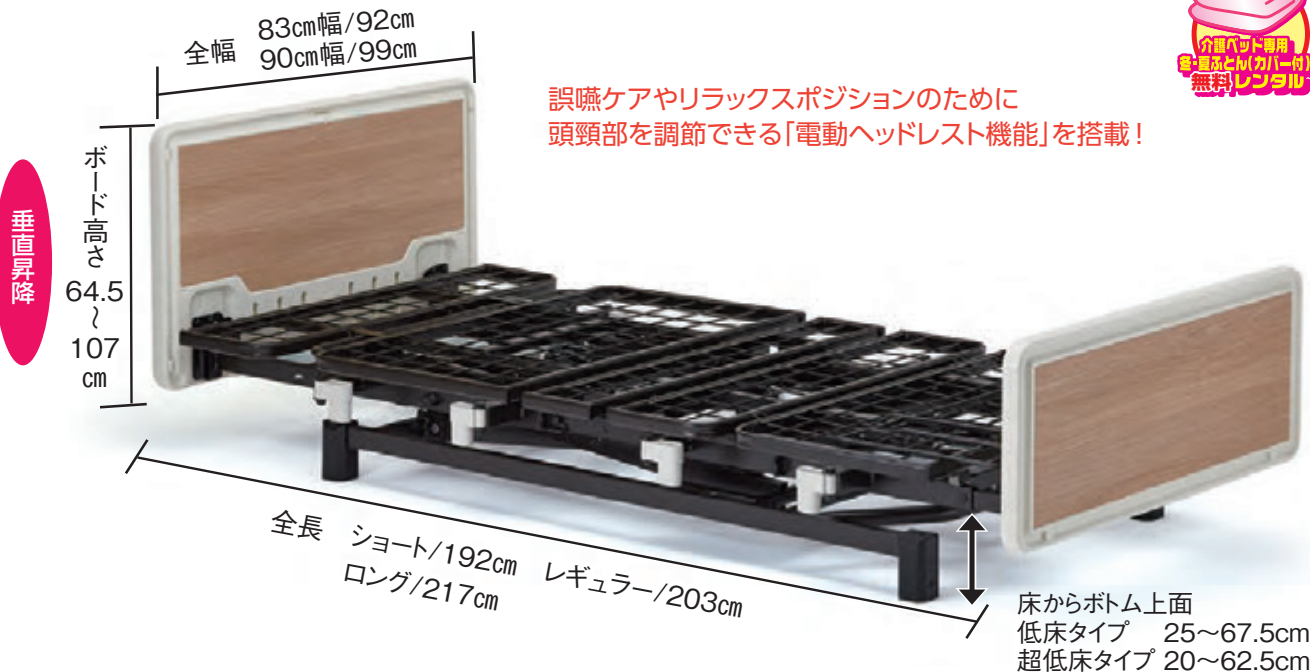

1 スタンダードタイプ 樹脂ボード (木目ライト)
在宅介護向けベッド Emi(エミ) 2 モーター + ヘッドレスト



内利用者負担 レンタル料金
〈1割〉 800円/月 8,000円/月

83cm幅 TAIS:00167-000337 90cm幅 TAIS:00167-000329

非課税

幅	ショート	レギュラー	ロング
83cm	WR2-83H13		
90cm	WR2-90H13		

2 スタンダードタイプ 樹脂ボード (木目ライト)
在宅介護向けベッド Emi(エミ) 3 モーター + ヘッドレスト



内利用者負担 レンタル料金
〈1割〉 900円/月 9,000円/月

83cm幅 TAIS:00167-000321 90cm幅 TAIS:00167-000313

非課税

幅	ショート	レギュラー	ロング
83cm	WR3-83H13		
90cm	WR3-90H13		

製品機能・特徴

ADLポジション | 誤嚥リスクの軽減に

「頸部前屈位」という顎を引いた前向き目線の姿勢になり、誤嚥リスクを軽減します。ベッド上での食事や投薬時に、また口腔ケア時のポジショニングにご使用ください。



QOLポジション | 安楽姿勢に

上体が起きるので、ご家族と目線が合いやすくコミュニケーションをとる場合に最適。またベッド上でTVを見たり、本を読んだりする場合にも活用でき、快適にお過ごしいただけます。



床ずれリスク軽減に

脚上げが高いので、背上げ時の前ズレ防止につながります。

脚先の上げ / 下げは、ワンタッチで切り替え

[脚先上げ：むくみ対策に]

[脚先下げ：快適姿勢に]



3モーター+ヘッドレスト 2モーター+ヘッドレスト

脚上げ 45°

脚上げ 30°

足先が水平に



emi 専用オプション品

サイドレール、介助バーの高さはボトムより39.5cmになります。

1 サイドレール(2本1組)



K-170R TAIS:00167-000111

内利用者負担 レンタル料金
<1割> 48円/月 480円/月

2 サイドレール(2本1組)

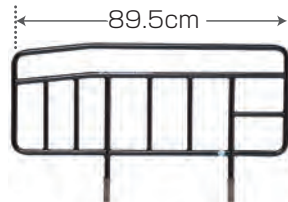

K-170S TAIS:00167-000110

内利用者負担 レンタル料金
<1割> 48円/月 480円/月

3 サイドレール(2本1組)

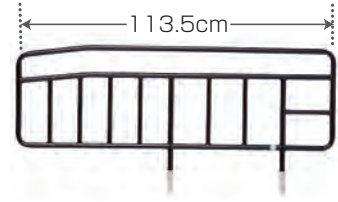

ロングサイズ足元用

K-170L TAIS:00167-000112

内利用者負担 レンタル料金
<1割> 48円/月 480円/月

4 サイドレール(2本1組)

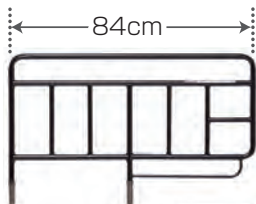

K-173 TAIS:00167-000183

内利用者負担 レンタル料金
<1割> 48円/月 480円/月

5 サイドレール(2本1組)

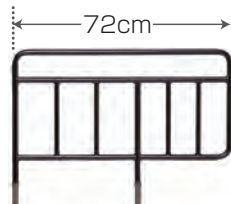

K-173S TAIS:00167-000199

内利用者負担 レンタル料金
<1割> 48円/月 480円/月

6 サイドレール(2本1組)

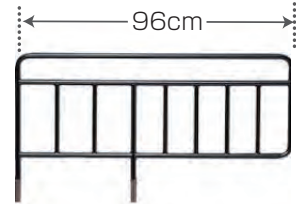

ロングサイズ足元用

K-173L TAIS:00167-000200

内利用者負担 レンタル料金
<1割> 48円/月 480円/月

7 サイドレール(1本)

回転式アーム介助バー
専用オプション
介助バーと組み合わせ
のみ可

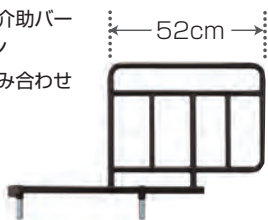

レギュラーサイズ足元用

K-195RX TAIS:00167-000233

内利用者負担 レンタル料金
<1割> 30円/月 300円/月

8 サイドレール(1本)

回転式アーム介助バー
専用オプション
介助バーと組み合わせ
のみ可

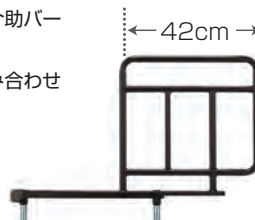

ショートサイズ足元用

K-195SX TAIS:00167-000232

内利用者負担 レンタル料金
<1割> 30円/月 300円/月

9 サイドレール(1本)

回転式アーム介助バー
専用オプション
介助バーと組み合わせ
のみ可

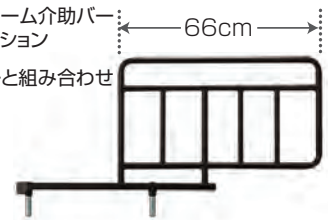

ロングサイズ足元用

K-195LX TAIS:00167-000234

内利用者負担 レンタル料金
<1割> 30円/月 300円/月

10 ワンタッチ回転式アーム介助バー(1本)

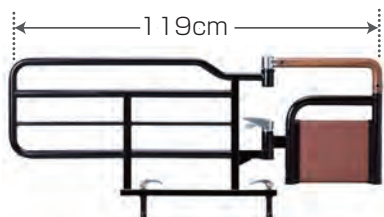

K-47R TAIS:00167-000226

内利用者負担 レンタル料金
<1割> 200円/月 2,000円/月

11 ベッドサイドテーブル

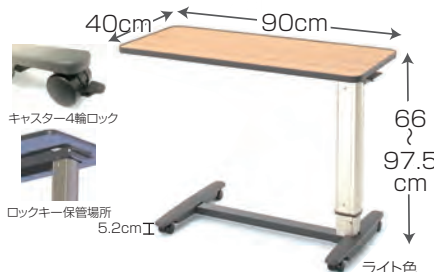

PT7000F TAIS:00167-000349

内利用者負担 レンタル料金
<1割> 300円/月 3,000円/月

12 キャスター(4個セット)



双輪φ10cm
K128WR TAIS:00167-000208

双輪φ7.5cm
K129WR TAIS:00167-000209

内利用者負担 レンタル料金
<1割> 100円/月 1,000円/月

※平成30年8月1日から、一定以上の所得のある場合、自己負担が2割・3割となります。詳しくは担当までお問い合わせください。
※非課税の表示がある商品には、消費税がかかりません。また、課税対象商品の消費税は内税として表示料金に含まれています。
※内利用者負担とは、介護保険適用時の自己負担額となります。商品の仕様・デザイン等はメーカー・製造時期により若干異なる場合があります。

特殊寝台

特殊寝台付属品

床ずれ防止用具

体位変換器

認知症老人
徘徊感知機器

購入対象品他
介護保険対象外

自動排泄処理装置
交換可能部品

手すり

歩行器

歩行補助杖

車いす
電動車いす

車いす付属品

スロープ

移動用リフト

特殊寝台

特殊寝台付属品

床ずれ防止用具

体位変換器

認知症老人
徘徊感知機器

購入対象品他
介護保険対象外

自動排泄処理装置
交換可能部品

手すり

歩行器

歩行補助杖

車いす
電動車いす

車いす付属品

スロープ

移動用リフト

移乗用ボード

1 イージーグライド (パラマウントベッド)

●安全に・快適に移乗できるトランスファーボード。 Mサイズ

力まかせの介助…
あなたの身体は
守られていますか?



PM00442
KZ-A29036

●長さ:60cm ●幅:33cm

TAIS:00170-000570

内利用者負担 レンタル料金

<1割> 100円/月 1,000円/月

2 イージーモーション (モルテン)

●独自のプーラン形状で、車いす側・ベッド側ともに設置面積が広く取れ、より安定した移乗が可能です。



MEMV

●長さ78cm×幅38cm×厚さ0.5cm
●重量:1.2kg

TAIS:00054-000032

内利用者負担 レンタル料金

<1割> 100円/月 1,000円/月

3 フレックスボード (ラックヘルスケア)

●安定した座位が取れない方を寝た姿勢のまま移乗できるマルチな移乗ボード。



39580-030

●長さ:110cm ●幅:50cm ●重量:1.9kg

TAIS:00245-000151

内利用者負担 レンタル料金

<1割> 300円/月 3,000円/月

4 介助ベルト ハンディベルト (シーホネス)

●立ち上がりや移乗などの際に安全に介助する為のベルトです。
●利用者の腰に装着して使用したり介助者の腰に装着して使用することもできます。



品番 サイズ ハンドル数 ベルト長さ 適合腰回りサイズ

8760014 S 7個 100cm 60~85cm

8760015 M 9個 120cm 75~105cm

●耐荷重200kg ●材質 ポリエステル

TAIS:S 00167-000159

TAIS:M 00167-000158

内利用者負担 レンタル料金

<1割> 100円/月 1,000円/月

介護保険レンタル対象品

体位変換器

5 トレイジースライドシート (東レ)

わずかな力で体位変換・移動が楽にできます。介護する方、される方の負担を軽減する快適スライドシート。



TES100

TAIS:00947-000001

内利用者負担 レンタル料金

<1割> 100円/月 1,000円/月

6 ライトターン (アイソネックス)

関節の拘縮や床ずれ防止にシート等のシフのばしにオムツ交換に。



448043

TAIS:00149-000017

内利用者負担 レンタル料金

<1割> 200円/月 2,000円/月

7 ペンギンサポート (パラマウントベッド)

体位変換がしやすく、側臥位の保持も可能。おむつ交換作業などが楽に、より安全に行えます。



KE-100S

TAIS:00170-000713

内利用者負担 レンタル料金

<1割> 90円/月 900円/月

8 アルファプラウエルピー HC (ブーメラン小) (タイカ)



PC-HC-B2 ●サイズ:幅44×長さ74cm
●重量:0.8kg

TAIS:00563-000075

内利用者負担 レンタル料金

<1割> 100円/月 1,000円/月

9 アルファプラウエルピー HC (ブーメラン大) (タイカ)



PC-HC-B1 ●サイズ:幅50×長さ90cm
●重量:1.3kg

TAIS:00563-000074

内利用者負担 レンタル料金

<1割> 100円/月 1,000円/月

10 アルファプラウエルピー HC (ウェーブ) (タイカ)



PC-HC-W1 ●サイズ:幅75×長さ65cm
●重量:1.1kg

TAIS:00563-000076

内利用者負担 レンタル料金

<1割> 100円/月 1,000円/月

11 アルファプラウエルピー HC (ウェーブロング) (タイカ)



PC-HC-W2 ●サイズ:幅80×長さ75cm
●重量:1.5kg

TAIS:00563-000081

内利用者負担 レンタル料金

<1割> 150円/月 1,500円/月

12 アルファプラウエルピー HC (ピロー) (タイカ)



PC-HC-P1 ●サイズ:幅30×長さ80cm
●重量:0.8kg

TAIS:00563-000080

内利用者負担 レンタル料金

<1割> 100円/月 1,000円/月

13 アルファプラウエルピー HC (ジャンボ) (タイカ)



PC-HC-J1 ●サイズ:幅73×長さ73cm
●重量:2.4kg

TAIS:00563-000073

内利用者負担 レンタル料金

<1割> 200円/月 2,000円/月

14 セロリ (モルテン)

持ち手を引っ張るだけの動作で、力を必要とせず簡単に体位変換でき、体位変換した姿勢をそのまま保持することもできます。

※自治体(市区町村)によっては 介護保険適用とならない場合があります。

A タイプまくら型 MTYA



使用例 A

B タイプスネーク型 MTYB



使用例 B

[Aタイプ] MTYA ●サイズ:全幅68×全高32×奥行10cm
●重量:2.4kg

TAIS:00054-000112

内利用者負担 レンタル料金

<1割> 100円/月 1,000円/月

[Bタイプ] MTYB ●サイズ:全幅141全高23×奥行8cm
●重量:3.1kg

TAIS:00054-000113

内利用者負担 レンタル料金

<1割> 150円/月 1,500円/月

※平成30年8月1日から、一定以上の所得のある場合、自己負担が2割・3割となります。詳しくは担当までお問い合わせください。

※非課税の表示がある商品には、消費税がかかりません。また、課税対象商品の消費税は内税として表示料金に含まれています。

※内利用者負担とは、介護保険適用時の自己負担額となります。商品の仕様・デザイン等はメーカー製造時期により若干異なる場合があります。

在庫限り このマークの商品に関しましては在庫限定商品となるため、事前にお問い合わせ下さい。

対象者の身体状況を確認しながらチャートを進めると、「寝たきり」・「床ずれ発生」の危険度が示され、最適なマットレスが選定されます。

選定方法
チャート

START

はい
いいえ

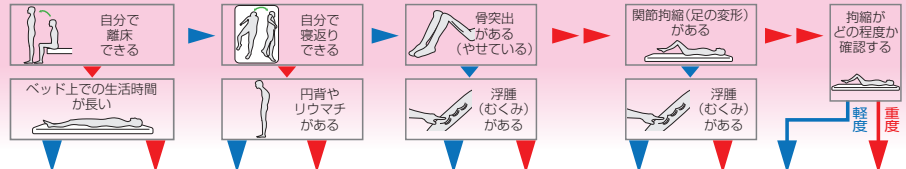

※このアセスメント表は当社独自のマットレス性能評価により作成しています。

特殊寝台付属品	タイプ	寝たきり危険度				床ずれ発生危険度							
		I	II	III	IV	I	II	III	IV				
静止型	ユービーポイント												
	ベイスサポート												
	ドリームエア-550												
	プレグラーマット												
	ニューポイント												
	ストレッチフィット												
	テルサマットレス												
	エバーフィット												
	エバーフィットC3												
	アルファブラすくっと												
	アルファブラすくっとRe												
	快圧ナーシングプロ												
	エアウィーブ												
オーバーレイ	床ずれナース												
	ハッピーそよかぜ												
静止型	ゼロソア												
	ストレッチグライド												
	アルファブラL												
	アクアフロート												
	アルファブラF												
	エバーブラウド												
エアマット	トライセルe												
	ビリーブ												
	ステージア												
	ネクサスR												
	こごちあ利楽												
	オスカー												
	アマンダ												
	ビッグセルアイズ												
体位変換器	ラゲーナ												

特殊寝台

マットレス
アセスメント表

床ずれ防止用具

体位変換器

認知症老人
徘徊感知機器

購入対象品他
介護保険対象外

自動排泄処理装置
交換可能部品

手すり

歩行器

歩行補助杖

車いす
電動車いす

車いす付属品

スロープ

移動用リフト

1

厚さ 8cm やや固め ふつう リバーシブル 防水タイプ



■固さが選べるリバーシブルタイプのウレタンフォームマットレスです。

ユービーポイントマットレス (ブラツ)

83cm幅		90cm幅	
1 レギュラー	PD503-A8308	3 レギュラー	PD503-A9008
2 ショート	PD503-A8308S	4 ショート	PD503-A9008S

レギュラー TAIS:00631-000254 レギュラー TAIS:00631-000247
ショート TAIS:00631-000255 ショート TAIS:00631-000253

内利用者負担 レンタル料金
(1割) 各 **100円/月** 各 **1,000円/月**

2

厚さ 8cm やや固め ふつう リバーシブル 通気タイプ



■中材はウレタンの2層構造で、快適な寝心地を実現しました。

ベイスサポートマットレス通気タイプ (ブラツ)

83cm幅		90cm幅	
1 レギュラー	PM14-A8308	1 レギュラー	PM14-A9008
2 ショート	PM14-A8308	2 ショート	PM14-A9008
3 ロング	PM14-A8308L	3 ロング	PM14-A9008L

レギュラー TAIS:00631-000595 レギュラー TAIS:00631-000594
ショート TAIS:00631-000595 ショート TAIS:00631-000594
ロング TAIS:00631-000597 ロング TAIS:00631-000596

内利用者負担 レンタル料金
(1割) 各 **150円/月** 各 **1,500円/月**

3 厚さ 5.3cm やや固め 通気タイプ

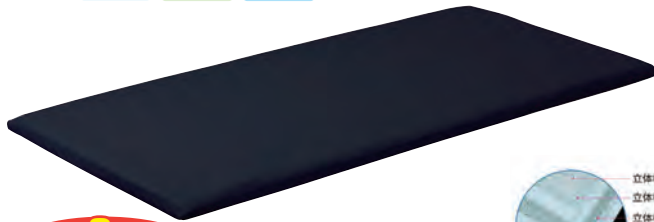

マットレスは3ヶ月を目安に無料で交換します

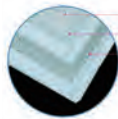

ドリームエア-550 マットレス (オーシン)

83cm幅		91cm幅	
1 レギュラー	OS-130	2 レギュラー	OS-130

TAIS:01535-000033 TAIS:01535-000033

- 超低床ベッドにもおすすめ。底付きしない薄型のマットレス。
- 通気性も良く程よい硬さの高反発で寝返りもしやすいです。

通気性



内利用者負担 <1割> **200**円/月 レンタル料金 **2,000**円/月

4 厚さ 8cm 抗菌 難燃 やや固め



マットレスは3ヶ月を目安に無料で交換します



プレグラーマットレス (パラマウントベッド)

83cm幅		91cm幅	
1 レギュラー	KE-553Q	3 レギュラー	KE-551Q
2 ミニ	KE-5531Q	4 ミニ	KE-5511Q

レギュラー TAIS:00170-000142 レギュラー TAIS:00170-000159
ミニ TAIS:00170-000285 ミニ TAIS:00170-000286

100cm幅		5 レギュラー	KE-557Q	レギュラー TAIS:00170-000443
--------	--	---------	---------	-------------------------

- ベッドの動きに合わせて曲がりやすい波形のマットレスです。

内利用者負担 <1割> 各 **200**円/月 レンタル料金 各 **2,000**円/月

5 厚さ 8cm 抗菌 難燃 固め やや固め リバーシブル 防ダニ防臭 在庫限り



マットレスは3ヶ月を目安に無料で交換します



ニューポイントマットレス (プラッツ)

83cm幅		90cm幅	
1 レギュラー	PD504-A8308	3 レギュラー	PKM-9080
2 ショート	PD504-A8308S	4 ショート	PD504-A9008S

レギュラー TAIS:00631-000249 レギュラー TAIS:00631-000161
ショート TAIS:00631-000250 ショート TAIS:00631-000226

- 硬さの違うポリエステル製の2層構造により、好みの硬さを選べます。
- 芯地のポリエステルに抗菌剤を埋め込んでおり、抗菌作用が持続しカビの発生を抑えます。

内利用者負担 <1割> 各 **200**円/月 レンタル料金 各 **2,000**円/月

6 厚さ 9cm 抗菌 難燃 やわらかめ 清拭タイプ



マットレスは3ヶ月を目安に無料で交換します

ストレッチフィットマットレス (パラマウントベッド)

83cm幅		91cm幅	
1 レギュラー	KE-783SQ	3 レギュラー	KE-781SQ
2 ミニ	KE-784SQ	4 ミニ	KE-782SQ

レギュラー TAIS:00170-000732 レギュラー TAIS:00170-000730
ミニ TAIS:00170-000733 ミニ TAIS:00170-000731

- プロファイル加工を施したウレタンフォーム層
- 背あげに伴う身体のずれ軽減するストレッチシステム
- 自然な寝姿勢を保持する独自のクロスライン構造
- 端座位が安定しやすいためのサイドエッジ
- MRSAを含む細菌類や真菌類、酵母類の繁殖を抑制

内利用者負担 <1割> 各 **250**円/月 レンタル料金 各 **2,500**円/月

7 厚さ 12cm リバーシブル 防水タイプ 清拭タイプ



マットレスは3ヶ月を目安に無料で交換します

テルサマットレス (モルテン)

83cm幅		91cm幅	
1 レギュラー	MTLS1283	2 レギュラー	MTLS1291

TAIS:00054-000203 TAIS:00054-000204

- 「リバーシブル」と「部分交換」で選べる質感

1. リバーシブルによる選択

マットレス表面の「やわらかめ」、寝返りのしやすい「しっかり面」。2つの異なる質感を選ぶことができます。

2. 部分交換による選択 「頭部」「でん部」「足部」で異なる質感を選ぶことができます。

内利用者負担 <1割> 各 **250**円/月 レンタル料金 各 **2,500**円/月

※平成30年8月1日から、一定以上の所得のある場合、自己負担が2割・3割となります。詳しくは担当までお問い合わせください。
※非課税の表示がある商品には、消費税がかかりません。また、課税対象商品の消費税は内税として表示料金に含まれています。
※内利用者負担とは、介護保険適用時の自己負担額となります。商品の仕様・デザイン等はメーカー製造時期により若干異なる場合があります。

在庫限り このマークの商品に関しましては在庫限定商品となるため、事前にお問い合わせ下さい。

8 厚さ 10cm 抗菌 難燃 固め やわらかめ リバーシブル 清拭タイプ

動きやすく寝心地が選べる リバーシブル。ハード面



ソフト面

「硬化ばね特性」で、自然な寝姿勢を保持。お尻など重い部分は沈みすぎないようにしっかりと支え、かかとなど軽い部分はソフトに支えます。
からだの部位に応じたやわらかさを設定。お尻など重い部分や、かかとなど突起部の体圧を効果的に分散すると同時に、寝姿勢が崩れないよう、腰やふとももを支えます。

エバーフィットマットレス (パラマウントベッド)

83cm幅		91cm幅	
1 レギュラー	KE-523Q	3 レギュラー	KE-521Q
2 ミニ	KE-5231Q	4 ミニ	KE-5211Q
レギュラー TAIS:00170-000390 ミニ TAIS:00170-000397		レギュラー TAIS:00170-000389 ミニ TAIS:00170-000396	
100cm幅			
5 レギュラー	KE-527Q	レギュラー TAIS:00170-000398	

内利用者負担 レンタル料金
<1割> 各 **250円/月** 各 **2,500円/月**

9 厚さ 10cm 抗菌 難燃 固め やわらかめ リバーシブル ドライタイプ

厚さわずか 10cm で、体圧分散性と動きやすさの使い分けが可能な リバーシブルマットレス。

ソフト面

ハード面

エバーフィットマットレスC3 (パラマウントベッド)

83cm幅		91cm幅	
1 レギュラー	KE-613UQ	3 レギュラー	KE-611UQ
2 ミニ	KE-614UQ	4 ミニ	KE-612UQ
レギュラー TAIS:00170-001035 ミニ TAIS:00170-001036		レギュラー TAIS:00170-001033 ミニ TAIS:00170-001034	

■体圧分散性と動きやすさを選べるリバーシブル構造 ■体圧分散性に優れた「ソフトフィット面」
■適度な反発性で動きやすい「ハードフィット面」 ■幅が広く端座姿勢が安定しやすい「サイドエッジ」
■耐薬品性・防水性に加え、蒸れを軽減する吸放湿性カバー ■MRSA抗菌加工

内利用者負担 レンタル料金
<1割> 各 **280円/月** 各 **2,800円/月**

10 厚さ 9cm 制菌加工 やわらかめ



マットレスは3ヶ月を目安に無料で交換します

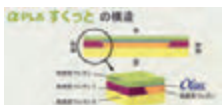

アルファプラすくっと (タイカ)

83cm幅		91cm幅	
1 レギュラー	TS-SKT-A3R	3 レギュラー	TS-SKT-A1R
2 ミニ	TS-SKT-A3S	4 ミニ	TS-SKT-A1S
レギュラー TAIS:00563-000019 ミニ TAIS:00563-000020		レギュラー TAIS:00563-000021 ミニ TAIS:00563-000022	

■マットレスの端の部分が固くなっているため、起き上がり動作で手をつく時、また端座位の姿勢が取りやすい構造になっています。
■寝る位置は心地よい感触とαゲル効果でリラックスでき、眠りをサポートします。

内利用者負担 レンタル料金
<1割> 各 **300円/月** 各 **3,000円/月**

11 厚さ 8cm 制菌加工 やわらかめ

立ち上がりサポートマットレス。

マットレスは3ヶ月を目安に無料で交換します

アルファプラすくっとRe (タイカ)

83cm幅		91cm幅	
1 レギュラー	TS-SKT-ReA3R	3 レギュラー	TS-SKT-ReA1R
2 ミニ	TS-SKT-ReA3S	4 ミニ	TS-SKT-ReA1S
レギュラー TAIS:00563-000106 ミニ TAIS:00563-000107		レギュラー TAIS:00563-000108 ミニ TAIS:00563-000109	

■熱がこもりにくく爽やか
■優れた体圧分散性能
■寝返りをサポート

内利用者負担 レンタル料金
<1割> 各 **300円/月** 各 **3,000円/月**

12 厚さ 8.5cm 抗菌 難燃 やわらかめ

マットレスは3ヶ月を目安に無料で交換します



快圧ナーシングプロ (西川リビング)

83cm幅		91cm幅	
1 レギュラー	3028-00107	3 レギュラー	3028-00115
2 ミニ	3028-00123	4 ミニ	3028-00131
レギュラー TAIS:00109-000087 ミニ TAIS:00109-000087		レギュラー TAIS:00109-000087 ミニ TAIS:00109-000087	

■介助者の負担の軽減を考慮し、外側(端側)部分も特殊立体構造で硬めに設計。
■無膜構造ウレタンは通常のウレタンに比べ約4倍の通気性があります。
●ポンプ効果で湿気を効果的に排出。
●ギャッチアップに柔軟に対応。

内利用者負担 レンタル料金
<1割> 各 **300円/月** 各 **3,000円/月**

*平成30年8月1日から、一定以上の所得のある場合、自己負担が2割・3割となります。詳しくは担当までお問い合わせください。

*非課税の表示がある商品には、消費税がかかります。また、課税対象商品の消費税は内税として表示料金に含まれています。

*内利用者負担とは、介護保険適用時の自己負担額となります。商品の仕様・デザイン等はメーカー製造時期により若干異なる場合があります。



このマークの商品に関しましては在庫限定商品となるため、事前にお問い合わせ下さい。

特殊寝台

特殊寝台付属品

床ずれ防止用具

体位変換器

認知症老人
徘徊感知機器
購入対象品他
介護保険対象外

自動排他処理装置
交換可能部品

手すり

歩行器

歩行補助杖

車いす
電動車いす

車いす付属品

スロープ

移動用リフト

特殊寝台付属品

福祉用具貸与 171004 介護予防福祉用具貸与 671004

特殊寝台

特殊寝台付属品

床ずれ防止用具

体位変換器

認知症老人
徘徊感知機器

購入対象品他
介護保険対象外

自動排池処理装置
交換可能部品

手すり

歩行器

歩行補助杖

車いす
電動車いす

車いす付属品

スロープ

移動用リフト

13

厚さ 12cm 制菌 難燃 やわらかめ

「お知らせ機能」を搭載した特殊寝台付属品マットレス



しっかり面フラット形状



専用のワイヤレス受信機にお知らせ
※受信機は取り外して持ち運びできます

テルサコール (モルテン)

83cm幅	91cm幅
1 レギュラー MTLSCA1283SP-W	2 レギュラー MTLSCA1291SP-W
TAIS:00054-000442	TAIS:00054-000443

■「端座位」に近い姿勢を感知してチャイムでお知らせ
●ベッドから立ち上がった際の【転倒】。徘徊による【転倒・転落】。異常行動による【事故】(家事をしようとしての火災、外出をしようとする交通事故)。
などの夜間のトラブルを未然に防ぐために、マットレスの両サイドに内蔵したセンサーが端座位になる過程での圧力変化をとらえ、専用のワイヤレス受信機を通じてお知らせします。

■選べる質感(リバーシブル)
内利用者負担 1割 400円/月
レンタル料金 4,000円/月

14

厚さ 7cm 防水 固め やや固め リバーシブル

7cm厚のエアファイバーで体圧を分散するマットレス。

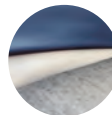

完全防水カバーで、お手入れ簡単

エアウィーヴマットレス ウェルネスモデル (エアウィーヴ)

83cm幅	91cm幅
1 レギュラー M80-83RP	3 レギュラー M80-91RP
2 ショート M80-83SP	4 ショート M80-91SP

レギュラー TAIS:01862-000001 ショート TAIS:01862-000002
レギュラー TAIS:01862-000003 ショート TAIS:01862-000004

適度な復元力で体位変換が容易、硬さも柔らかさも両方の寝心地をhard面・soft面と選べるリバーシブルタイプ。このマットレス一枚で、優れた体圧分散性を持つエアファイバーが身体の負担を軽減します。さらに反発力・復元性が高く、体が沈み込み過ぎないので、少ない力で寝返りが打て、介助も楽に行えます。完全防水カバーでアルコール等で消毒が可能、お手入れも楽に行えます。電動ベッドに追従し腹圧軽減機能もあります。

内利用者負担 1割 500円/月
レンタル料金 5,000円/月

介護保険レンタル対象品

床ずれ防止用具

福祉用具貸与 171005 介護予防福祉用具貸与 671005

1

厚さ 2cm 3層構造 頭部巻込式

オーバーレイタイプ



断面:3層構造



表面

床ずれナースベッドパッド (黒田)

85cm幅	93cm幅
1 レギュラー TN1100T-83	2 レギュラー TN1100T-91

TAIS:00762-000001 TAIS:00762-000010

■優れたクッション性。
■通気性抜群でムレにくい。
■厚手のシートで覆うと、冬は暖かい。

内利用者負担 1割 各 100円/月
レンタル料金 各 1,000円/月

2

厚さ 3cm 3層構造 頭部巻込式

オーバーレイタイプ



ハッピーそよかぜ (ハッピーおがわ)

83cm幅	91cm幅
1 レギュラー 9122	2 レギュラー 9125

TAIS:00747-000002 TAIS:00747-000006

■三次元のスプリング構造が優れた体圧分散と通気性を実現。
■優れた通気性がムレを軽減。床ずれ予防に効果。洗えるマットレス。

内利用者負担 1割 各 300円/月
レンタル料金 各 3,000円/月

3

厚さ 12cm 抗菌 難燃 防水タイプ 清拭タイプ



ゼロソアマットレス (清拭タイプ) (ブラッツ)

83cm幅	90cm幅
1 レギュラー PM19-A8312	3 レギュラー PM19-A9012

レギュラー TAIS:00631-000643 レギュラー TAIS:00631-000643

■優れた体圧分散性
身体の部位に合わせて施したプロファイル加工の上に薄い層を重ねることで、ゆるやかに体圧が分散され、優れた体圧分散効果を発揮します。

■寝返りしやすい 適度な反発性により沈み込みすぎず、動きを阻害しません。寝返りや起き上がり時の動きやすさをサポートすることで、ご自身の身体機能をしっかりと活かし自立を促進します。

内利用者負担 1割 各 350円/月
レンタル料金 各 3,500円/月

※平成30年8月1日から、一定以上の所得のある場合、自己負担が2割・3割となります。詳しくは担当までお問い合わせください。
※非課税の表示がある商品には、消費税がかかりません。また、課税対象商品の消費税は内税として表示料金に含まれています。
※内利用者負担とは、介護保険適用時の自己負担額となります。商品の仕様・デザイン等はメーカー製造時期により若干異なる場合があります。

特殊寝台

特殊寝台付属品

床ずれ防止用具

体位変換器

認知症老人
徘徊感知機器

購入対象品他
介護保険対象外

自動排泄処理装置
交換可能部品

手すり

歩行器

歩行補助杖

車いす
電動車いす

車いす付属品

スロープ

移動用リフト

4

厚さ
12.5cm

抗菌

難燃

通気
タイプ



ストレッチグライドマットレス (パラマウントベッド)

83cm幅

1	レギュラー	KE-793TQ
2	ミニ	KE-794TQ

91cm幅

3	レギュラー	KE-791TQ
4	ミニ	KE-792TQ

レギュラー TAIS:00170-000727
ミニ TAIS:00170-000728

レギュラー TAIS:00170-000725
ミニ TAIS:00170-000726

100cm幅

5	レギュラー	KE-797TQ
---	-------	----------

■独自のCuttingを加えた2層のウレタンフォーム。ストレッチシステム。
■自然な寝姿勢を保持する独自のクロスライン構造。

■端座位が安定しやすい
かためのサイドエッジ。
■MRSAや大腸菌などの
繁殖を抑制。

内利用者負担

レンタル料金

<1割> 各 **400円/月**

各 **4,000円/月**

5

厚さ
10cm

制菌
加工

防水
タイプ

体圧分散と動きやすさを
絶妙なバランスで調和させました。
床ずれ軽度リスクに対応する
マットレスです。



アルファプラL (タイカ)

83cm幅

1	レギュラー	MB-LW3R
2	ミニ	MB-LW3S

91cm幅

3	レギュラー	MB-LW1R
4	ミニ	MB-LW1S

レギュラー TAIS:00563-000101
ミニ TAIS:00563-000102

レギュラー TAIS:00563-000103
ミニ TAIS:00563-000104

100cm幅

5	レギュラー	MB-LWOR
---	-------	---------

レギュラー TAIS:00563-000105

内利用者負担

レンタル料金

<1割> 各 **480円/月**

各 **4,800円/月**

6

厚さ
12cm

抗菌

難燃

通気
タイプ

ベッドを起こした時に
臀部の圧力を軽減。



アクアフロートマットレス (パラマウントベッド)

83cm幅

1	レギュラー	KE-843Q
2	ミニ	KE-8431Q

91cm幅

3	レギュラー	KE-841Q
4	ミニ	KE-8411Q

レギュラー TAIS:00170-000508
ミニ TAIS:00170-000512

レギュラー TAIS:00170-000507
ミニ TAIS:00170-000511

■中央部に「アクアセル」を配置し、水溶液の流動性を生かして、上体を起こした
時に臀部にかかる圧力を効果的に分散します。

■上半身・臀部・かかとに適した3つの構造。
■端座位が安定しやすい
固めのサイドエッジ。

内利用者負担

レンタル料金

<1割> 各 **500円/月**

各 **5,000円/月**

7

厚さ
13cm

制菌
加工

防水
タイプ

低体重の方にも利用いただける
床ずれ予防マット。



アルファプラF (タイカ)

83cm幅

1	レギュラー	MB-FW3R
2	ミニ	MB-FW3S

91cm幅

3	レギュラー	MB-FW1R
4	ミニ	MB-FW1S

レギュラー TAIS:00563-000056
ミニ TAIS:00563-000055

レギュラー TAIS:00563-000059
ミニ TAIS:00563-000058

■独自の4×4スリット加工によりマットレスが身体にぴったりフィット。
■体重の軽い方でも十分に身体が沈み込み、高い体圧分散効果が得られます。
■独自の加工と素材により、従来難しいとされていた体重の軽い方から重い方
まで幅広く対応。
■変形してもすばやく戻る高弾性。
■適度な弾力が少ない力での寝返りや起き上がりをサポートします。

内利用者負担

レンタル料金

<1割> 各 **500円/月**

各 **5,000円/月**

8

厚さ
13cm

抗菌

難燃

リバー
シブル

通気
タイプ

エクストラソフト面

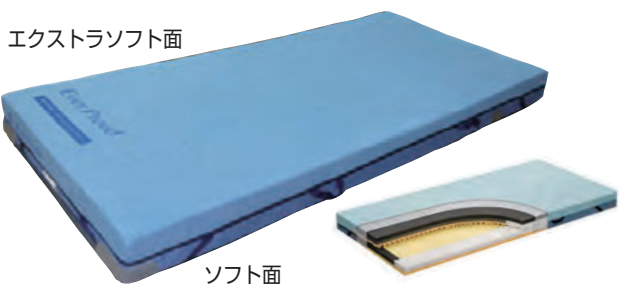

ソフト面

エバークラウドマットレス (パラマウントベッド)

83cm幅

1	レギュラー	KE-623TQ
2	ミニ	KE-624TQ

91cm幅

3	レギュラー	KE-621TQ
4	ミニ	KE-622TQ

レギュラー TAIS:00170-000964
ミニ TAIS:00170-000965

レギュラー TAIS:00170-000962
ミニ TAIS:00170-000963

■5層のウレタンフォームが、優れた体圧分散性を実現。
■「さらフェース」が蒸れを軽減し、床ずれ防止と、快適な就寝環境をサ
ポート。「グライドシート」が、背上げ時にかかるずれ力を軽減。
■端座位姿勢を安定させやすいサイドエッジ。
■シーツを簡単に固定できるシーツストッパー。

内利用者負担

レンタル料金

<1割> 各 **500円/月**

各 **5,000円/月**

※平成30年8月1日から、一定以上の所得のある場合、自己負担が2割・3割となります。詳しくは担当までお問い合わせください。

※非課税の表示がある商品には、消費税がかかりません。また、課税対象商品の消費税は内税として表示料金に含まれています。

※内利用者負担とは、介護保険適用時の自己負担額となります。商品の仕様・デザイン等はメーカー製造時期により若干異なる場合があります。

特殊寝台

特殊寝台付属品

床ずれ防止用具

体位変換器

認知症老人
徘徊感知機器

購入対象品他
介護保険対象外

自動排泄処理装置
交換可能部品

手すり

歩行器

歩行補助杖

車いす
電動車いす

車いす付属品

スロープ

移動用リフト

1 厚さ **10cm** **オーバーレイタイプ**



快適性がさらにアップしたエアマットレス。

エアマスタートライセル (ケープ)

84cm幅	1 84cm幅 CR-330	84cm幅	1 84cm幅スーパーショート CR-338
TAIS:00206-000129		TAIS:00206-000131	
90cm幅	1 90cm幅 CR-333	TAIS:00206-000130	

- 介護、看護現場の負担を軽減するディテール設計。
- 伸縮性に優れたカバーで、ずれや摩擦を軽減。
- 3連圧切替(24本)で常に2/3の面積で身体を安定保持。
- すり落ち防止フードはベースマットレスの厚みに応じて調整できる。

内利用者負担 レンタル料金
<1割> 各 **500円/月** 各 **5,000円/月**

2 厚さ **13cm**

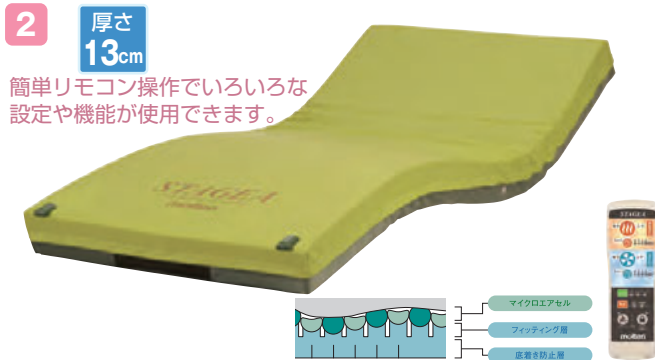

簡単にリモコン操作でいろいろな設定や機能が使用できます。

ステージ (モルテン)

83cm幅	1 レギュラー MSTA83	91cm幅	3 レギュラー MSTA91
	2 ミニ MSTA83S		4 ミニ MSTA91S

レギュラー TAIS:00054-000115 レギュラー TAIS:00054-000115
ミニ TAIS:00054-000115 ミニ TAIS:00054-000115

- エアセルのかたさ設定[ソフト・ふつう・ハード]。
- エアセルの動作設定 [圧切替型・静止型]。
- むれ・ひえ対策機能[すずしい・あたたかいボタン]。
- 操作ロック機能付き。

内利用者負担 レンタル料金
<1割> 各 **600円/月** 各 **6,000円/月**

3 厚さ **13cm** 寝返りの頻度を感じし、最適な圧対策に導く自動フィッティングマットレス



動圧抜き機能
マットレスを背上げすると、自動的に「圧抜き」動作をおこない、さまざまな部位にかかる圧力を緩和します。

ビリーブ (モルテン)

83cm幅	1 レギュラー MBLV83	91cm幅	3 レギュラー MBLV91
	2 ショート MBLV83S		4 ショート MBLV91S

レギュラー TAIS:00054-000566 レギュラー TAIS:00054-000567
ショート TAIS:00054-000568 ショート TAIS:00054-000569

- 1台でいろいろな状態に対応できる！
(自力で離床できる/介助があれば離床できる/寝たきり)
- 【自動圧抜き機能】マットレスを背上げると、自動的に「圧抜き」動作をおこない、さまざまな部位にかかる圧力を緩和します。

内利用者負担 レンタル料金
<1割> 各 **600円/月** 各 **6,000円/月**

4 厚さ **12cm** **在庫限り**



ワンタッチで内圧調整ができるかんたんモード。かんたんモードでは、エアマット利用者の半数以上を占める40～60kgの方に対応。

エアマスターネクサスR (ケープ)

84cm幅	1 レギュラー CR-660		
	2 ショート CR-665		
100cm幅	6 レギュラー CR-685		

レギュラー TAIS:00206-000082
レギュラー TAIS:00206-000087

90cm幅	3 レギュラー CR-663		
	4 ショート CR-667		
	5 ロング CR-669		

レギュラー TAIS:00206-000083
ショート TAIS:00206-000085
ロング TAIS:00206-000086

- 自動ヘッドアップ対応機能。
- 寝心地や快適さを考慮したデュアルフィットセル®。
- 微波動モード 安静管理が必要な方に。
- 停電対策機能/メモリー機能。
- 充実した安全機能 光サイン&警告音。

内利用者負担 レンタル料金
<1割> 各 **700円/月** 各 **7,000円/月**

5 厚さ **13cm** **抗菌** **難燃** **通気タイプ**



体重・体形を検知して、かたさを常時自動設定。操作不要、全自動で使えるエアマットレス。

こちあ利楽 (通気タイプ) (パラマウントベッド)

83cm幅	1 レギュラー KE-973T	91cm幅	3 レギュラー KE-971T
	2 ミニ KE-974T		4 ミニ KE-972T

レギュラー TAIS:00170-001071 レギュラー TAIS:00170-001069
ミニ TAIS:00170-001072 ミニ TAIS:00170-001070

- 全自動で使えるi-fitting(かたさ自動運転機能)を搭載。
- 背あげ時にかかるずれ力を軽減するグライドシート付き。

内利用者負担 レンタル料金
<1割> 各 **750円/月** 各 **7,500円/月**

※平成30年8月1日から、一定以上の所得のある場合、自己負担が2割・3割となります。詳しくは担当までお問い合わせください。
※非課税の表示がある商品には、消費税がかかりません。また、課税対象商品の消費税は内税として表示料金に含まれています。
※内利用者負担とは、介護保険適用時の自己負担額となります。商品の仕様・デザイン等はメーカー製造時期により若干異なる場合があります。

6

厚さ
17cm

体位変換機能付

さまざまな身体状況の利用者様へのケアに最適な特性で対応する、人の手で行うような優しい自動体位変換機能を備えた高機能エアマットレス。



オスカー (ハイブリッドタイプ) (モルテン)

83cm幅

91cm幅

1	レギュラー	MOSC83
2	ミニ	MOSC83S

3	レギュラー	MOSC91
4	ミニ	MOSC91S

レギュラー TAIS:00054-000137
ミニ TAIS:00054-000137

レギュラー TAIS:00054-000137
ミニ TAIS:00054-000137

■オスカーの8つの特性

- ①体圧分散性能②除圧性能③ずれ力対策④寝心地⑤座位安定性⑥むれ対策⑦ひえ対策⑧体位変換

内利用者負担

〈1割〉各 **700円/月**

レンタル料金

各 **7,000円/月**

7

厚さ
14cm

制菌加工

「3D除圧」と「お知らせ機能」で安全・安心を追求した高機能エアマットレス。



受信機は取り外して持ち運びできます。

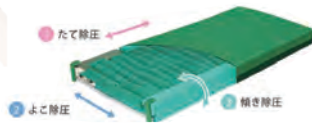

アマダマットレス (モルテン)

83cm幅

91cm幅

1	レギュラー	MAMA83
2	ショート	MAMA83S

3	レギュラー	MAMA91
4	ショート	MAMA91S

レギュラー TAIS:00054-000435
ショート TAIS:00054-000437

レギュラー TAIS:00054-000436
ショート TAIS:00054-000438

- たて〜よこ〜傾きの3方向からの除圧を行います。(3D除圧)
- ベッド上での動き(体動・起上り・離床)をマットレス内蔵のセンサーが感知し、受信機へ通知できます。(お知らせ機能)
- ベッドの背上げ・背下げ時の「圧抜き機能」。
- ケア時の安定性と底着き防止策、寝床内の「むれ対策」。

内利用者負担

〈1割〉各 **850円/月**

レンタル料金

各 **8,500円/月**

8

厚さ
15cm

新たな床ずれ発生リスク「Microclimate」に対応する次世代のエアマットレス。

1. 最新型の3層式エアセル

下肢拘縮の療養者にも優れた体圧分散を実現
幅が狭く厚みのある3層式エアセルは、拘縮の体型でも身体をしっかりと支えて効果的に体圧を分散。仙骨部や踵などの骨突出部位をピンポイントで優しく包み込み、ベッド背上げ時のずれや摩擦も吸収します。



ビッグセルアイズ (ケーブ)

84cm幅

90cm幅

1	レギュラー	CR-750
2	レギュラー	CR-753

3	レギュラー	CR-750
4	レギュラー	CR-753

レギュラー TAIS:00206-000140

レギュラー TAIS:00206-000141

- エアマットレス内の足元に搭載されたマイクログライメイト対応のファンモーターがエアマットレス内にこもった熱と湿気を吸い込み、外部に排気します。
- 背上げ時の角度表示はセミファウラー位の15°から5°刻みで、背上げ経過時間も液晶画面に表示されるので、経管栄養等のケア時間管理にも適しています。
- 安全システムである自動解除までの残り時間を液晶画面に表示します。厚み15cmの「3層式エアセル」で下肢拘縮の療養者にも優れた体圧分散が可能です。
- 停電の時、特殊なバルブがエアセル内の空気漏れを自動で遮断します。

内利用者負担

〈1割〉各 **1,000円/月**

レンタル料金

各 **10,000円/月**

体位変換器

15分毎に小さな体位変換を自動で繰り返す「スモールチェンジ機能」搭載。

厚さ
13.5cm



ラグーナ (ケーブ) 非課税

84cm幅

90cm幅

1	レギュラー	CR-700
2	ミニ	CR-705

3	レギュラー	CR-703
4	ミニ	CR-707

レギュラー TAIS:00206-000102
ミニ TAIS:00206-000104

レギュラー TAIS:00206-000103
ミニ TAIS:00206-000105

100cm幅

5	レギュラー	CR-711
---	-------	--------

レギュラー TAIS:00206-000106

- 防水・透湿・制菌・伸縮・防炎・スモールチェンジで療養者の快眠を守り、介護者の負担を減らします。

内利用者負担

〈1割〉各 **700円/月**

レンタル料金

各 **7,000円/月**

※平成30年8月1日から、一定以上の所得のある場合、自己負担が2割・3割となります。詳しくは担当までお問い合わせください。
※非課税の表示がある商品には、消費税がかかりません。また、課税対象商品の消費税は内税として表示料金に含まれています。
※内利用者負担とは、介護保険適用時の自己負担額となります。商品の仕様・デザイン等はメーカー製造時期により若干異なる場合があります。

特殊寝台

特殊寝台付属品

床ずれ防止用具

体位変換器

認知症老人
徘徊感知機器

購入対象品他
介護保険対象外

自動排泄処理装置
交換可能部品

手すり

歩行器

歩行補助杖

車いす
電動車いす

車いす付属品

スロープ

移動用リフト

認知症老人徘徊感知機器

お年寄りの安全を見守り、暮らしの安心をサポートします。

福祉用具貸与 171011
介護予防福祉用具貸与 671011

1 認知症徘徊感知機器 iTSUMO2・New iTSUMO DOOR

- スマホでどこでも簡単操作!
 - 高精度な位置検索
 - 今履いている靴に取り付け可能
- 完全防水 GPS付き 初期費用0 25gの軽量ボディ!

いつでもGPSで居場所がわかります!

エリア通知機能
「エリア通知機能」を選択して、あらかじめ設定したエリアを出ると...
1人で居るエリア内 メールでお知らせ!
1人で居れないエリア

振動感知機能
「振動感知機能」を選択して、靴を履き振動を感知すると...
メールでお知らせ!

ご利用イメージ
ご家族・ケアマネジャー、その他サポートして頂ける方に、地域の介護福祉用具店から説明・設置をさせて頂きます。
ケアマネジャー様はケアプランの作成と行直への申請(※機外送料)を行います。サービス担当者会議を開催します。
福祉用具店は iTSUMO が予定通り機能しているかを確認し、次のサービス担当者会議等で報告・調整を行います。
ご入居や iTSUMO が必要なくなれば、いつでも解約できます。福祉用具店が引き上げにうかがいます。

1 小型で超軽量
iTSUMO2のGPS端末の大きさ(重量)は
横38.5mm × 縦47.5mm × 高さ11.85mm 重さ25g です。

2 簡単1発起動
充電器に差し込むだけで電源ONになります

3 緊急メール送信ボタン
緊急時にこのボタンを長押しすると現在の位置情報をメールでお知らせすることができます。

iTSUMO2
126126C
TAIS:01660-000005
(別途通信費 月額:300円となります)

内利用者負担 <1割> **1,200円/月** レンタル料金 **12,000円/月**

New iTSUMO DOOR
126126D
TAIS:01660-000006
(別途通信費 月額:600円となります)

縦14.5cm x 横9.6cm 重量260gとコンパクトで軽量なので、簡単にご自宅の玄関のドアに設置していただくことが可能です。

内利用者負担 <1割> **1,400円/月** レンタル料金 **14,000円/月**

2 家族コール 3A・(メロディチャイム)(スマート)

- 気がかりな離床の動きをメロディや録音した音声でお知らせします。
- 新機能の「ペアリング設定」で混信しません。
- 電波の到達距離はあんしんの100m。■テスト送信機能付き。

別室

床センサーK

別室

メロディチャイム HK3A
TAIS:00318-000146

別室

メロディチャイム HKSM3A
TAIS:00318-000150

別室

メロディチャイム HK3B
TAIS:00318-000147

別室

メロディチャイム HKSM3B
TAIS:00318-000151

内利用者負担 <1割> **600円/月** レンタル料金 **6,000円/月**

3 家族コール 3B・(メロディチャイム)(スマート)

- 気がかりな離床の動きをメロディや録音した音声でお知らせします。
- 新機能の「ペアリング設定」で混信しません。
- 電波の到達距離はあんしんの100m。■テスト送信機能付き。

別室

ベッドセンサー

別室

メロディチャイム HK3B
TAIS:00318-000147

別室

メロディチャイム HKSM3B
TAIS:00318-000151

内利用者負担 <1割> **600円/月** レンタル料金 **6,000円/月**

4 家族コール 3C・(メロディチャイム)(スマート)

- 照射範囲に入ると、メロディチャイムで知らせます。
- 気がかりな離床の動きをメロディや録音した音声でお知らせします。
- 新機能の「ペアリング設定」で混信しません。
- 電波の到達距離はあんしんの100m。■テストモード機能付き。

別室

超音波・赤外線センサーK

別室

メロディチャイム HK3C
TAIS:00318-000148

別室

メロディチャイム HKSM3C
TAIS:00318-000152

内利用者負担 <1割> **600円/月** レンタル料金 **6,000円/月**

5 お散歩コール(テクノスジャパン)

- 普段の行動範囲を超えた時に、居場所をメールで報知します。

見守りプラットフォーム

お散歩タグ
サイズ:35×70×26mm
電源:内蔵リチウムイオン電池(専用ワイヤレス充電器)

見守りガイド
サイズ:115×69×28mm
電源:ACアダプタ(AC100V)

杖などに、ワンタッチでかんたん取付け!

※GPS機能はオプションとなります。(別途通信費 月額:300円となります)
※お散歩タグからの情報を受診する際のバケツ通信料は、携帯端末利用者の負担となります。
※メール送信先の設定は、専用アプリのダウンロードが必要です。

内利用者負担 <1割> **800円/月** レンタル料金 **8,000円/月**

※平成30年8月1日から、一定以上の所得のある場合、自己負担が2割・3割となります。詳しくは担当までお問い合わせください。
※内利用者負担とは、介護保険適用時の自己負担額となります。商品の仕様・デザイン等はメーカー製造時期により若干異なる場合があります。

在庫限り このマークの商品に関しましては在庫限定商品となるため、事前にお問い合わせ下さい。

特殊寝台
特殊寝台付属品
床ずれ防止用具
体位交換器具
認知症老人徘徊感知機器
購入対象品他
介護保険対象外
自動排油処理装置
交換可能部品
手すり
歩行器
歩行補助杖
車いす
車いす付属品
スロープ
移動用リフト

自動排泄処理装置・交換可能部品

スカットクリーン (パラマウントベッド) (※装置本体及びその他消耗品は購入サービス対象外となります。)

自動排泄処理装置

介護保険レンタル

スカットクリーン本体

KW-65H



※本体にレシーバー、尿タンク、ブラシ等は付属しておりません。ご使用に際しては、本体と併せてレシーバーセット(男性用・女性用いずれか)が必要となります。

- レシーバーをあてがい、そのまま排尿するだけでセンサーが感知し、尿を自動吸引します。
- 寝たままでも座ったままでも使用できます。
- 移動・移乗ができない方の、より自立した排泄を支援します。
- 使用後の後始末は1日1回程度。
- 尿タンクが満タンになった時はランプとブザーでお知らせします。

尿タンク容量：4,000ml (尿が3000mlを超えるとブザー音と満タンランプでお知らせします。)

- サイズ：幅 23.3×長さ 37.8×高さ 27.3cm
- 重量：5kg

TAIS:00170-000707

内利用者負担	レンタル料金
<1割> 800 円/月	8,000 円/月

自動排泄処理装置の交換可能部品

介護保険購入

男性用



男性用レシーバーセット 定価: **22,000円**

使用可能な方

尿意がある方で…

- ・トイレまで間に合わない方や歩いて行けない方。
 - ・おむつを使用している方。
 - ・寒冷地で夜間就寝時の高血圧の方。
 - ・ご自分もしくは介護者の手助けによりレシーバーをあてられる方。
- ※尿意の自覚のない方、尿が常に出続ける方はご使用になれません。また大便には使用できません。
※スカットクリーンは、本体とレシーバーセット(男性用、女性用いずれか)を同時に購入する場合、**非課税**となります。(下記金額は全て内税表示)

女性用



女性用レシーバーセット 定価: **25,300円**

※必ず本体と組み合わせてご使用下さい。

■2012年4月1日より、旧「特殊尿器」の購入サービス対象商品が本体と部品に分割され、本体が「自動排泄処理装置」(レンタル対象品目)、タンク・チューブ等の部品が「自動排泄処理装置の交換可能部品」(購入サービス対象品目)にそれぞれ変更となっております。

■介護保険レンタル対象品・介護保険購入対象品以外の商品は全額自己負担となります。■当社は、購入サービスの受領委任払い(負担割合分のみで購入)を実施している地域にも対応いたします。※非課税の表示がある商品には、消費税がかかります。また、課税対象商品の消費税は内税として表示料金に含まれています。

※内利用者負担とは、介護保険適用時の自己負担額となります。商品の仕様・デザイン等はメーカー製造時期により若干異なる場合があります。

特殊寝台

特殊寝台付属品

床ずれ防止用具

体位変換器

認知症老人
徘徊感知機器

購入対象品他
介護保険対象外

自動排泄処理装置
交換可能部品

手すり

歩行器

歩行補助杖

車いす
電動車いす

車いす付属品

スロープ

移動用リフト

特殊寝台

特殊寝台付属品

床ずれ防止用具

体位変換器

認知症老人徘徊感知機器

購入対象品他介護保険対象外

自動排泄処理装置交換可能部品

手すり

歩行器

歩行補助杖

電動車いす

車いす付属品

スロープ

移動用リフト

1 ポータブルトイレ用手すり (アロン化成)



設置例

JA-01
TAIS:00221-000054
●サイズ:幅63×奥行63×高さ73~81cm
●重量:8kg
内利用者負担 **150円/月** (1割)
レンタル料金 **1,500円/月**

2 トイレの手すり(イーストアイ) 折りたたみタイプ



手すりの持ち手は立ち上がり時に力がかかりやすい形状です。



MW50
TAIS:00465-000030
●床面:幅66.5×奥行68×高さ54~59cm
●手すり高さ:56~59cm(3段階)
●手すり内寸:前55.5cm、後49.5cm
●重量:4.1kg
内利用者負担 **150円/月** (1割)
レンタル料金 **1,500円/月**

3 洋式トイレ用フレーム (アロン化成)

●便器を斜め下方からしっかり挟み込むので、横ズレすることがありません。



立ち座りに楽な、ひじ掛け仕様に早変わり。



S45
TAIS:00221-000011
●サイズ:幅70×奥行47×高さ55~71cm
●商品重量:約7.9kg
内利用者負担 **150円/月** (1割)
レンタル料金 **1,500円/月**

4 トイレの手すり(イーストアイ) ワイド&菱形タイプ



トイレの機種、温水洗浄機器、トイレ室入り口、水洗タンク等の設置条件より5通りの設置ができます。



MW30
TAIS:00465-000023
●床面:幅66.5×奥行80cm
●手すり:54×60cm
●背パイプの高さ:46~67cm(4段階調節)
●前面踏板:66.5×15cm
●重量:6.7kg
内利用者負担 **200円/月** (1割)
レンタル料金 **2,000円/月**

5 洋式トイレ用フレーム S-はねあげR2 (アロン化成)



533-082 (はねあげR)
TAIS:00221-000343
533-087 (はねあげR2)
TAIS:00221-000450
●サイズ:幅66×奥行55×高さ55~70cm
●重量:約9.8kg
内利用者負担 **200円/月** (1割)
レンタル料金 **2,000円/月**

(はねあげR2)

6 洋式トイレ用スライド手すり (パナソニック)

スライド式ひじ掛けで安全に配慮。搬入しやすいコンパクトサイズ。



ひじ掛けは内側にあるボタンを押しながら前後に動かせます。(後方3cmピッチ9cmまで)

PN-L53001
TAIS:00980-000191
●サイズ:幅65×奥行45×高さ58~74cm
●重量:8.5kg
内利用者負担 **200円/月** (1割)
レンタル料金 **2,000円/月**

8 トイレ用たちあっぷ (矢崎化工)

便座等への固定の必要なく、置くだけで立ち上がりをサポートする手すりが完成します。



設置例

7 トイレ用たちあっぷII (矢崎化工)

「壁面へ突っ張る固定」と「便器をはさみ込む固定」2つの方法で固定できます。



CKJ-02
TAIS:00055-000185
●サイズ:幅68.5(最大)×奥行47×高さ58・60.5・63・65.5・68cm(5段階調整)
●重量:7.1kg
内利用者負担 **250円/月** (1割)
レンタル料金 **2,500円/月**

CKB-01
TAIS:00055-000079
●幅68×奥行97×高さ58・63cm(2段階調節)
●重量:11.9kg
内利用者負担 **300円/月** (1割)
レンタル料金 **3,000円/月**

※平成30年8月1日から、一定以上の所得のある場合、自己負担が2割・3割となります。詳しくは担当までお問い合わせください。
※非課税の表示がある商品には、消費税がかかりません。また、課税対象商品の消費税は内税として表示料金に含まれています。
※内利用者負担とは、介護保険適用時の自己負担額となります。商品の仕様・デザイン等はメーカー製造時期により若干異なる場合があります。

このマークの商品に関しましては在庫限定商品となるため、事前にお問い合わせ下さい。

1 ルーツモールタイプ (モルテン)

狭いスペースでの立つ・座るの動作をサポートします。



MNTPT1
TAIS:00054-000216
●(ベースプレート)幅46×長さ66cm/
●(手すり部)幅35×高さ60/65/70cm
(3段階高さ調整)
●重量:12kg
内利用者負担 レンタル料金
〈1割〉 **250円/月** **2,500円/月**

2 ルーツモールタイプ両手すり仕様 (モルテン)

狭いスペースでの立つ・座るの動作をサポートします。

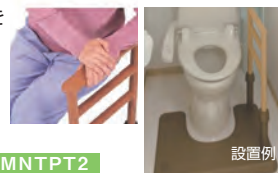

MNTPT2
TAIS:00054-000217
●(ベースプレート)幅46×長さ66cm/
●(手すり部)幅35×高さ60/65/70cm
(3段階高さ調整)
●重量:14.3kg
内利用者負担 レンタル料金
〈1割〉 **300円/月** **3,000円/月**

3 FR手すり (シコク)

排泄しやすい、前傾姿勢を保持できる、新タイプのトイレ用手すりです。



フロント手すり (はね上げタイプ)をプラス!
立ち座りの動作をスムーズに行えます。

627-050 TAIS:01235-000178
内利用者負担 レンタル料金
〈1割〉 **350円/月** **3,500円/月**

4 SA手すり (シコク)

機能性充実で頼れる新トイレ用手すり! トイレ空間でのケアが1台で可能に。



便器までの移動⇒方向転換⇒便器からの立ち座りなど一連の動作を補助します。



627-060 TAIS:01235-000225
内利用者負担 レンタル料金
〈1割〉 **400円/月** **4,000円/月**

ふくよく 床置き式手すり 水回りに もってこい ●最大使用者体重:100kg

サテライト

5 **FKB-12-60-I**
●重量:13.8kg

TAIS:01255-000013
内利用者負担 レンタル料金
〈1割〉 **500円/月** **5,000円/月**

6 **FKB-12-90-I**
●重量:18.5kg

TAIS:01255-000014
内利用者負担 レンタル料金
〈1割〉 **550円/月** **5,500円/月**

7 **FKB-12-60-L**
●重量:16.3kg

TAIS:01255-000015
内利用者負担 レンタル料金
〈1割〉 **600円/月** **6,000円/月**

8 **FKB-12-90-L**
●重量:21kg

TAIS:01255-000016
内利用者負担 レンタル料金
〈1割〉 **650円/月** **6,500円/月**

錆びにくい・滑りにくい・水はけ良好。濡れた手、足でも滑りにくいゴムを標準装備。底版長さは60cm・90cmの2種類、手すり形状はI型とL型、組み合わせて全4種類。

お手入れ方法
分解しないでその場で丸洗いです



●手すりを諦めていた方も

- ・賃貸部屋、壁がもろい、配管があるなどで手すりがつけれない
- ・住宅改修の予算枠を使い切っている
- ・浴室内動線が壁方向とは違う(例:片麻痺の方=往路復路異なる)
- ・脱衣所は洗濯機などがあり、手すり設置場所がない
- ・進行性病状の方で、固定型手すりは陳腐化する

水回り適合

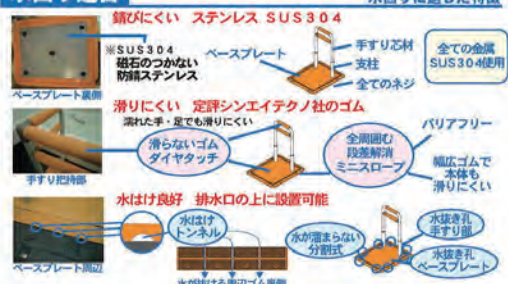

※平成30年8月1日から、一定以上の所得のある場合、自己負担が2割・3割となります。詳しくは担当までお問い合わせください。
※内利用者負担とは介護保険にてサービスをご利用される方の自己負担額です。 ※利用限度額を超えた場合のサービス利用料は全額自己負担となります。
※各オプション品単品でのレンタルはできません。

特殊寝台
特殊寝台付属品
床ずれ防止用具
体位変換器
認知症老人
購入対象品他
介護保険対象外
自動排泄処理装置
交換可能部品

手すり
歩行器
歩行補助杖
車いす
車いす付属品
スロープ
移動用リフト

たちあっぷシリーズ〈たちあっぷ本体〉

矢崎化工

ベッドやお布団などの寝具からの「起き上がり動作」、また座った状態からの「立ち上がり動作」などを補助します。

取り付け工事がいらぬ置くだけタイプです。幅広いベースが支えているので安定感は抜群!

立ち上がってからの移動も支援。

高さ調節5cm間隔3段階

ベッドでとまるくん **無料**



とまるくんの仕様により、ベッド下~床の取付可能幅が異なります。

5.5~25cm 対応タイプ
2.5~34cm 対応タイプ

おもしろくん **無料**

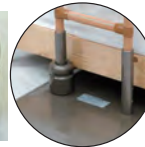

「おもしろくん」は、「つながるくん」と「たちあっぷ」使用時の安定性を向上させる部品です。



CKA-01 ●質量：11.7kg
TAIS:00055-000071
内利用者負担 レンタル料金
(1割) **180円/月** **1,800円/月**



CKA-02 ●質量：15.5kg
TAIS:00055-000072
内利用者負担 レンタル料金
(1割) **180円/月** **1,800円/月**



CKA-03 ●質量：15.4kg
TAIS:00055-000073
内利用者負担 レンタル料金
(1割) **250円/月** **2,500円/月**



CKA-04 ●質量：16.0kg
TAIS:00055-000074
内利用者負担 レンタル料金
(1割) **200円/月** **2,000円/月**

たちあっぷオプションたちあっぷ本体と併せてのレンタルのみ可能。

5 かいじょくん (矢崎化工)

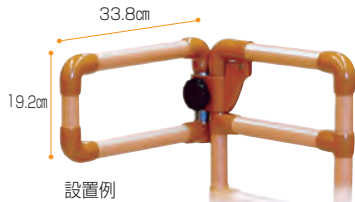

●重量：1.4kg

CKA-K

TAIS:00055-000145

内利用者負担 レンタル料金
(1割) **70円/月** **700円/月**

6 つながるくん

- 手すり部分の長さは3種類：
60cm/90cm/120cm
- 重量：60cm=2.7kg
90cm=3.3kg
120cm=3.8kg



つながるくん60cm **CKA-E60**
つながるくん90cm **CKA-E90**
つながるくん120cm **CKA-E120**

CKA-E60 73cm TAIS:00055-000099
CKA-E90 103cm TAIS:00055-000100
CKA-E120 133cm TAIS:00055-000101
内利用者負担 レンタル料金
(1割) 各 **100円/月** 各 **1,000円/月**

7 伸縮つながるくん



●重量：2kg

CKE-D

TAIS:00055-000157

内利用者負担 レンタル料金
(1割) **100円/月** **1,000円/月**

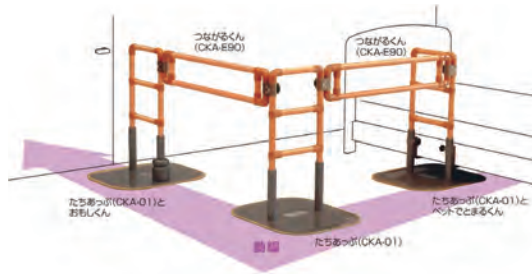

※「ベッドでとまるくん」を必ず取り付けてください。



角度調整可能

●「たちあっぷ」に対して、平行・直角・斜め45°の角度を付けて設置できます。



※「ベッドでとまるくん」

※平成30年8月1日から、一定以上の所得のある場合、自己負担が2割・3割となります。詳しくは担当までお問い合わせください。

※たちあっぷのベース表面をカバーする **無料**「たちあっぷマット」が必要な方は必要に応じてお申し付け下さい。

無料 は無料オプションになります。必要に応じてお申し付け下さい。 ※各オプション品単品でのレンタルはできません。

手すり

歩行器

歩行補助杖

車いす
電動車いす

車いす付属品

スロープ

移動用リフト

1 ルーツ【センタータイプ】 (モルテン)



●重量: 12.9kg
MNTPSBR TAIS:00054-000117
 内利用者負担 レンタル料金
 <1割> **200円/月** 2,000円/月

2 ルーツ【サイドタイプ】 (モルテン)



●重量: 21.6kg
MNTPLBR TAIS:00054-000116
 内利用者負担 レンタル料金
 <1割> **200円/月** 2,000円/月

3 ルーツ 【ロングタイプ】 (モルテン)

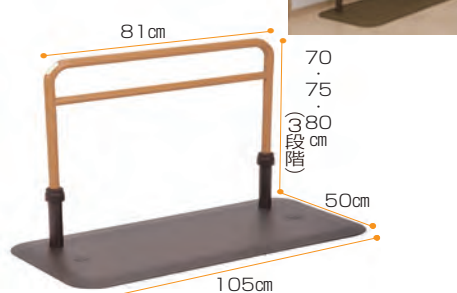

●重量: 19kg
MNTPLGBR TAIS:00054-000133
 内利用者負担 レンタル料金
 <1割> **200円/月** 2,000円/月

4 室内用自在手すり ツインディ (パナソニック)

室内での立ち座り、ベッドからの起き上がり
 移乗をサポートする手すりです。



床からの立ち上がり
 ベッドまわりでの移乗
 60度~300度まで角度調整可能。
 ●重量: 21.5kg
PN-L80101 TAIS:00980-000203
 内利用者負担 レンタル料金
 <1割> **250円/月** 2,500円/月

5 アームサポート手すりメンディ (パナソニック)

肩幅で手を置けるから、力が入れやすく、横揺れに強い。



●最大使用者体重: 100kg
 ●重量: 22kg
PN-L80301 TAIS:00980-000258
 内利用者負担 レンタル料金
 <1割> **250円/月** 2,500円/月

6 折りたたみ可能な面手すり スタンディ (パナソニック)

玄関、寝室、脱衣場での立ち上がり、歩きだしを面と棒状
 手すりでお安心サポート。工事不要で簡単設置。



3cmピッチ高さ調整可能。
 玄関框の段差を越える動作に
 ぴったりかな布面での立ち上りに
 ●最大使用者体重: 100kg
 ●重量: 22.5kg
PN-L80401 TAIS:00980-000315
 内利用者負担 レンタル料金
 <1割> **300円/月** 3,000円/月

7 フローリング廊下 スタンバー (ミライズ)



無料オプション
 20Lタンク(2個)

水タンクを使用した設置例



●重量: 7kg
SBR-05 TAIS:01044-000019
 内利用者負担 レンタル料金
 <1割> **200円/月** 2,000円/月

8 たよレール (マツ六)

ベッドからの起き上がり、ソファからの
 立ち上がりをサポートします。



水平手すりはしっかり握れる
 φ32ディンプル付!
 夜間も安心の蓄光ラインで
 手すり部分は、光触媒採用
 で抗菌仕様。



●重量: 20.1kg
BZ-N07 TAIS:01265-000094
 内利用者負担 レンタル料金
 <1割> **300円/月** 3,000円/月

9 平行棒P-2 (株式会社睦三)

●サイズ
 幅76×長さ152~232
 (5段階調節)
 ×高さ74~88cm
 (ベース寸法:
 16.5×76cm)
 ●重量: 21kg



MMP-2 TAIS:00095-000021
 内利用者負担 レンタル料金
 <1割> **300円/月** 3,000円/月

10 ミニ平行棒 ささえ愛 (日進医療器)

■使用目的に合わせ並列・直列・L型等に組み替えられます。
 ■手摺部の支柱の方向を変えることにより並列型のバーの
 幅を変えることができます。

●サイズ: 幅70×
 長さ165×高さ
 76~94cm
 ●重量: 18.5kg
 ●体重制限: 100kg
 ●てすり内幅: 50cm
 ●てすりの外径:
 3.2cm ●足元幅: 37-73cm



TY-500 TAIS:00175-000266
 内利用者負担 レンタル料金
 <1割> **300円/月** 3,000円/月

11 ラクリップ (東海技研工業)

自分の力で楽に立ち上がる。
 自立起立補助具

ベースプレート

●サイズ: 幅85×長さ107×高さ30cm
 ●重量: 38kg(ベッド下有効寸法4cm以上に
 対応可能な安定感のある四角い薄いベース
 の機種)

手すりフレーム

●サイズ: 高さ125cm
 ●重量: 2.2kg



TR-0201 TAIS:01926-000002
 内利用者負担 レンタル料金
 <1割> **600円/月** 6,000円/月

※平成30年8月1日から、一定以上の所得のある場合、自己負担が2割・3割となります。詳しくは担当までお問い合わせください。
 ※内利用者負担とは介護保険にてサービスをご利用される方の自己負担額です。 ※利用限度額を超えた場合のサービス利用料は全額自己負担となります。
 ※各オプション品単品でのレンタルはできません。

特殊寝台
 特殊寝台付属品
 床ずれ防止用具
 体位変換器
 認知症老人
 購入対象品他
 介護保険対象外
 自動排泄処理装置
 交換可能部品
 手すり
 歩行器
 歩行補助杖
 車いす
 車いす付属品
 スロープ
 移動用リフト

特殊寝台

特殊寝台付属品

床ずれ防止用具

体位変換器

徘徊感知機器

購入対象品他

介護保険対象外

手すり

歩行器

歩行補助杖

車いす

車いす付属品

スロープ

移動用リフト

1 すりてあ(片手すり・踏み台なし) (タマツ)



●重量:26kg **ST-1** TAIS:00837-000011
 内利用者負担 レンタル料金
 <1割> **350円/月** **3,500円/月**

2 すりてあ(両手すり・踏み台なし) (タマツ)

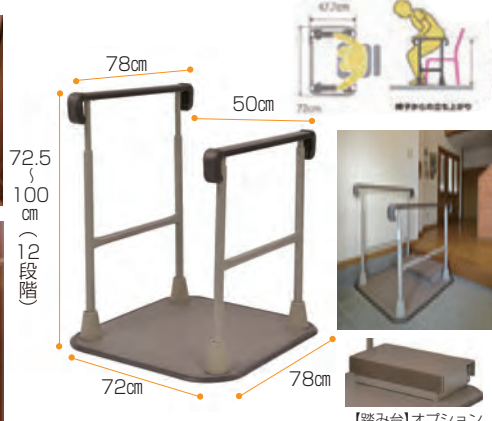

●重量:32kg **ST-2** TAIS:00837-000012
 内利用者負担 レンタル料金
 <1割> **400円/月** **4,000円/月**

3 アットグリップAT-E-200 (アロン化成)



●質量:9.5kg **531-089** TAIS:00221-000454
 内利用者負担 レンタル料金
 <1割> **200円/月** **2,000円/月**

あがりかまち用たちあっぷ

対応するあがりかまち高さ 4~18cm

置くだけで工事不要。玄関を傷つけることなく手すりを設置できます。手すりは握りやすく滑りにくい32φディンプルパイプ。ベース板は滑り止めマット付き。

対応するあがりかまち高さ 18~36cm

4 片手すり

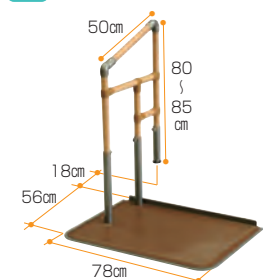

●重量:26.4kg **CKE-04** TAIS:00055-000108
 内利用者負担 レンタル料金
 <1割> **300円/月** **3,000円/月**

5 両手すり

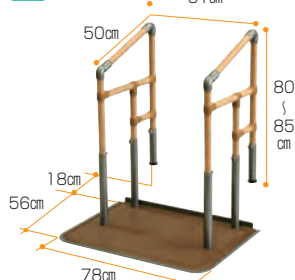

●重量:31.8kg **CKE-03** TAIS:00055-000107
 内利用者負担 レンタル料金
 <1割> **350円/月** **3,500円/月**

6 片手すり

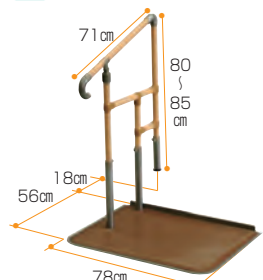

●重量:26.9kg **CKE-02-1** TAIS:00055-000110
 内利用者負担 レンタル料金
 <1割> **350円/月** **3,500円/月**

7 両手すり

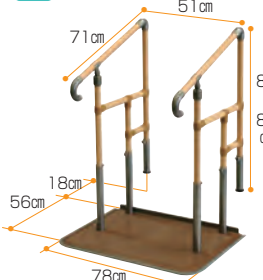

●重量:32.8kg **CKE-01-1** TAIS:00055-000109
 内利用者負担 レンタル料金
 <1割> **400円/月** **4,000円/月**

無料オプション

8 あがりかまち用たちあっぷ専用ステップ台 (CKE-01-1)(CKE-02-1)専用

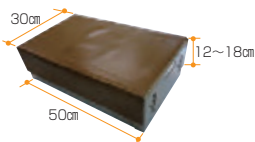

CKE-B
 ステップ台は高さが4段階調整できます。(12、14、16、18cm)

あがりかまち用たちあっぷミニ

対応するあがりかまち高さ 4~18cm(スライドベース無)

置くだけで工事不要。玄関を傷つけることなく手すりを設置できます。手すりは握りやすく滑りにくい32φディンプルパイプ。ベース板は滑り止めマット付き。

8 片手すり



●重量:20.9kg **CKG-04** TAIS:00055-000126
 内利用者負担 レンタル料金
 <1割> **300円/月** **3,000円/月**

9 両手すり

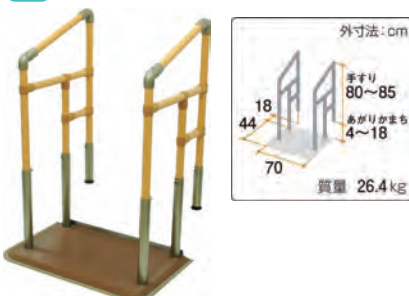

●重量:26.4kg **CKG-03** TAIS:00055-000125
 内利用者負担 レンタル料金
 <1割> **350円/月** **3,500円/月**

10 あがりかまち用たちあっぷミニスライドステップベース (CKG-04)(CKG-03)専用

無料オプション

CKG-B
 スライドベースは、44.2~54.2cmまでの範囲で調整できます。



※平成30年8月1日から、一定以上の所得のある場合、自己負担が2割・3割となります。詳しくは担当までお問い合わせください。
 ※内利用者負担とは介護保険にてサービスをご利用される方の自己負担額です。 ※利用限度額を超えた場合のサービス利用料は全額自己負担となります。
 ※各オプション品単品でのレンタルはできません。

たちあっぷ 540

置くだけで工事不要。54cmまでの段差に対応できます。ステンレス製で錆に強い。手すりの高さや角度が調整できます。

1 片手すり

●重量: 28.6kg
TAIS:00055-000128

内利用者負担	レンタル料金
〈1割〉 500円/月	5,000円/月

2 両手すり

●重量: 34.7kg
TAIS:00055-000127

内利用者負担	レンタル料金
〈1割〉 600円/月	6,000円/月

3 たちあっぷ 540 専用ステップ台

ステップ台は高さが4段階調節できます。

無料オプション

1段仕様 ●9、11、13、15cm
2段仕様 ●21、25、29、33cm

4 ルーツ [アウトドアロングタイプ]

(モルテン)

●重量: 18.7kg
TAIS:00054-000218

内利用者負担	レンタル料金
〈1割〉 300円/月	3,000円/月

5 たちあっぷII (矢崎化工)

「たちあっぷ」にコンパクトなサイドフレームタイプが加わり、狭い場所への設置が可能になりました。屋外でも設置できる万能タイプです。46.4cm

●重量: 18.5kg
TAIS:00055-000204

内利用者負担	レンタル料金
〈1割〉 400円/月	4,000円/月

6 つながるくん XP (矢崎化工)

つながるくん XP は、たちあっぷ「CKHシリーズ」を連結することができます。また、無段階に「伸縮」できるので、様々なシーンに対応します。

CKH-D90 伸縮長さ (外寸) 64~95cm
CKH-D125 伸縮長さ (外寸) 95~129cm

標準タイプ ●重量: 1.8kg TAIS:00055-000285
ロングタイプ ●重量: 2.1kg TAIS:00055-000286

内利用者負担	レンタル料金
〈1割〉 100円/月	1,000円/月

設置例:たちあっぷ「CKHシリーズ」を複数台連結して、歩行動線をレイアウトできます。



7 アットグリップ AT-C-930/930T (アロン化成)

45cmまでの段差に対応。 **屋外専用**

●AT-C-930 / 重量: 約39kg
●AT-C-930T / 重量: 約48kg

TAIS:00221-000500
TAIS:00221-000501

内利用者負担	レンタル料金
〈1割〉 1,000円/月	10,000円/月

内利用者負担	レンタル料金
〈1割〉 1,200円/月	12,000円/月

8 アットグリップ AT-C-E1050-S/1050T-S (アロン化成)

伸縮式 **屋外専用**

●AT-C-E1050-S / 重量: 約34kg
●AT-C-E1050T-S / 重量: 約40kg

TAIS:00221-000568
TAIS:00221-000569

内利用者負担	レンタル料金
〈1割〉 1,100円/月	11,000円/月

内利用者負担	レンタル料金
〈1割〉 1,400円/月	14,000円/月

9 アットグリップ AT-C-E1050/1050T (アロン化成)

伸縮式 **屋外専用**

●AT-C-E1050 / 重量: 約39kg
●AT-C-E1050T / 重量: 約48kg

TAIS:00221-000553
TAIS:00221-000554

内利用者負担	レンタル料金
〈1割〉 1,100円/月	11,000円/月

内利用者負担	レンタル料金
〈1割〉 1,400円/月	14,000円/月

あつという間に手すりが設置できます

工事不要の据え置き型手すりです。短時間で手すりが設置できます。ポーチ部や玄関への設置に最適です。



※一定所得の割合により介護保険負担額が2割、3割になります。詳しくは担当までお問い合わせください。

※非課税の表示がある商品には、消費税がかかります。また、課税対象商品の消費税は内税として表示料金に含まれています。

※内利用者負担とは、介護保険適用時の自己負担額となります。商品の仕様・デザイン等はメーカー製造時期により若干異なる場合があります。

特殊寝台

特殊寝台付属品

床ずれ防止用具

体位変換器

認知症老人
徘徊感知機器

購入対象品他
介護保険対象外

自動排泄処理装置
交換可能部品

手すり

歩行器

歩行補助杖

電動車いす

車いす付属品

スロープ

移動用リフト

特殊寝台

特殊寝台付属品

床ずれ防止用具

体位変換器具

認知症老人徘徊感知機器

購入対象品他介護保険対象外

自動排垢装置交換可能部品

手すり

歩行器

歩行補助杖

車いす電動車いす

車いす付属品

スロープ

移動用リフト

ルーツウェイ (モルテン)

玄関先での行動範囲を広げる床置き型手すり



ルーツウェイはこのような場面にオススメです

- 対象者: 自分で歩けるが、つまづきやすい
何かにつかまれば段差を越えられる
- 環境: 玄関まわりに段差や階段がある
- 目的: 転倒リスクの回避、利用者様本人の安心感



安全・安心対策 ～転倒リスクの回避、利用者様の安心感～

- ① 手すりを持った時に左右や前後にぐらつきにくい
- ② 歩幅に合わせたプレートで、凹凸や踏み心地の違いがなく歩きやすい
- ③ 足が支柱にひっかかりにくいオフセット構造



連結プレートは段差にも設置可能



住居の環境で長さ・高さ・角度が調整可能

- ① 利用者様の歩行距離にあわせて手すり部分の長さ調整可能
- ② 利用者様の腰の高さにあわせて手すり部分の高さ調整可能
- ③ 壁や柱など障害物をよけて設置可能(傾き45度まで)

① 長さ調整



② 高さ調整



③ 角度調整(上下・左右)



さまざまな玄関先に対応できるので、利用者様の行動範囲が広がります

玄関を出たところ



玄関先の段差



玄関先の奥行きが狭いところ



玄関を出てすぐに道路



階段を降りたところ



小さいてこぼさ道



長い階段



長い距離



108タイプ/
124タイプ



140タイプ/
156タイプ



W186タイプ/W202タイプ/
W216タイプ



W218タイプ/W234タイプ/
W250タイプ



タイプ	品番	TAISコード	全長(cm)	内利用者負担		レンタル料金 (月額)
				1割		
108タイプ	MNTPOW3A	00054-000552	100~116	700円	7,000円	
124タイプ	MNTPOW3B	00054-000553	116~132	700円	7,000円	
140タイプ	MNTPOW4C	00054-000556	132~148	800円	8,000円	
156タイプ	MNTPOW4D	00054-000557	148~164	800円	8,000円	
W186タイプ	MNTPOW5AA	00054-000558	170~202	1,100円	11,000円	
W202タイプ	MNTPOW5AB	00054-000559	186~218	1,100円	11,000円	
W216タイプ	MNTPOW5BB	00054-000560	200~231	1,100円	11,000円	

タイプ	品番	TAISコード	全長(cm)	内利用者負担		レンタル料金 (月額)
				1割		
W218タイプ	MNTPOW6AC	00054-000561	202~234	1,200円	12,000円	
W234タイプ	MNTPOW6AD	00054-000562	218~250	1,200円	12,000円	
W250タイプ	MNTPOW6BD	00054-000563	234~265	1,200円	12,000円	
フルセット	MNTPOW6	00054-000496	100~265	1,400円	14,000円	
W108手すりタイプ	MNTPOW4AAW	00054-000564	100~116	1,200円	12,000円	
W202手すりタイプ	MNTPOW7AABW	00054-000565	186~218	1,900円	19,000円	

※一定所得の割合により介護保険負担額が2割、3割になります。詳しくは担当までお問い合わせください。
 ※非課税の表示がある商品には、消費税がかかります。また、課税対象商品の消費税は内税として表示料金に含まれています。
 ※内利用者負担とは、介護保険適用時の自己負担額となります。商品の仕様・デザイン等はメーカー製造時期により若干異なる場合があります。

ベストポジションバー

DIPPER ホクメイ

屋内にて天井と床を支持して設置する手すりです。
オプションを加えることで、
転倒防止・移乗動作補助・移動・リハビリといった
目的に合わせて組み合わせが可能です。

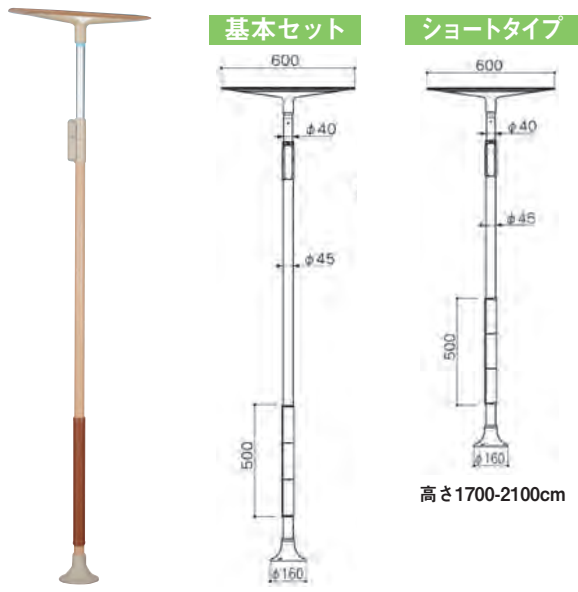

基本セット

NBP-100-80

TAIS:00254-000017

ショートタイプ

NBP-100-90

TAIS:00254-000049

基本セット



高さ2100-2900cm

ショートタイプ

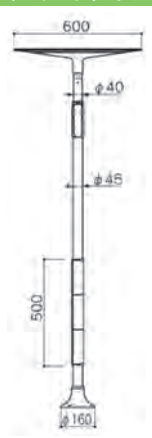

高さ1700-2100cm

1 ベストポジションバー

内利用者負担

(1割) 各 **200円/月**

レンタル料金

各 **2,000円/月**

ベストポジションバー専用オプション品

2

U型アーム

BP-110

TAIS:00254-000255

縦方向だけでなく上から
押さえ込みでの使用が可能。
力が入りやすく、立ち座りのサポートに。

内利用者負担

(1割) **100円/月**

レンタル料金

1,000円/月

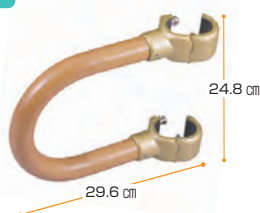

3

ウェーブ型アーム

BP-410

TAIS:00254-000257

ウェーブ状で握りやすく、
ベッド・玄関での立ち上がり・歩行に伴う
転倒防止や中継点として使用できます。

内利用者負担

(1割) **100円/月**

レンタル料金

1,000円/月



4

木製丸棒手すり+ジョイント

NBP-520-20 90cm

TAIS:00254-Z00024

NBP-520-30 120cm

TAIS:00254-Z00025

ベストポジションバーの間を繋ぐ手すり。
使用環境に合わせたブラケットを
組み合わせることで歩行を支援します。

内利用者負担

(1割) 各 **100円/月**

レンタル料金

各 **1,000円/月**



取付出来ない天井

塗装天井	強度の弱い天井
砂地天井	端部への設置
傾斜天井	エアコン付近
ひび割れのある天井	湿気のある場所
安易な天井補強	壁紙の劣化

ベストポジションバー専用オプション品 無料

3本掛け補強プレート

BP-1001

TAIS:00254-000225

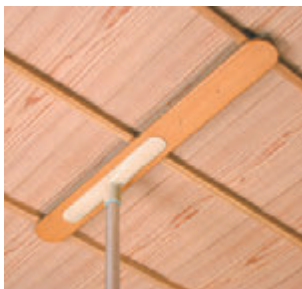

天井強度がやや不足している場合、竿天
井の竿2・3本に掛けて使用する事で強
度の分散と安定性が向上します。

必要に応じてお申し出ください。

大型ベース

BP-140-30

TAIS:00254-000231



基本ボールの下部ベースに取り付ける
ことで滑り止めの面積が大きく安定します。

天井用丸型ベース

NBP-221

TAIS:00254-000224



天井コーナー部分へ取り付ける場合に有効です。

ブラケット ベストポジションバー基本セット、手すり固定と組み合わせで使用ください。

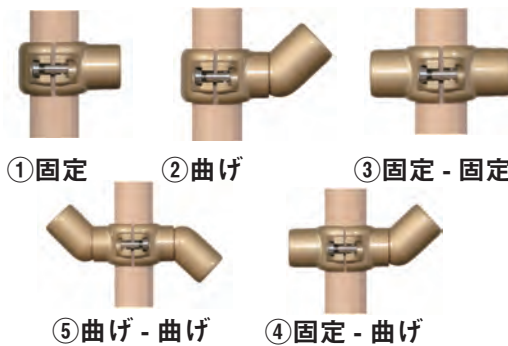

	商品名	品番
①	エンドブラケット(固定)	BP-200-10
②	エンドブラケット(曲げ)	BP-200-20
③	接続ブラケット(固定-固定)	BP-200-30
④	接続ブラケット(固定-曲げ)	BP-200-40
⑤	接続ブラケット(曲げ-曲げ)	BP-200-50

5

跳ね上げユニットB型+ 木製丸棒手すり

SNBP-600-21 90cm

TAIS:00254-Z00027

SNBP-610-21 120cm

TAIS:00254-Z00028

跳ね上げ型の手すりです。
押入れ・扉位置による手すりの途切れの解消に。

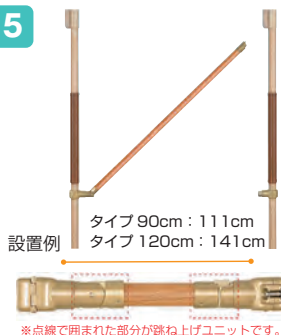

設置例

*点線で囲まれた部分が跳ね上げユニットです。

内利用者負担

(1割) 各 **100円/月**

レンタル料金

各 **1,000円/月**

※平成30年8月1日から、一定以上の所得のある場合、自己負担が2割・3割となります。詳しくは担当までお問い合わせください。

※内利用者負担とは介護保険にてサービスをご利用される方の自己負担額です。 ※利用限度額を超えた場合のサービス利用料は全額自己負担となります。

無料 は無料オプションになります。必要に応じてお申し付け下さい。 ※各オプション品単品でのレンタルはできません。

特殊寝台

特殊寝台付属品

床ずれ防止用具

体位変換器

認知症老人
徘徊感知機器

購入対象品他
介護保険対象外

自動排泄処理装置
交換可能部品

手すり

歩行器

歩行補助杖

車いす
電動車いす

車いす付属品

スロープ

移動用リフト

ベスポジ-e (天井型手すり)

DIPPER ホクメイ

ベスポジ-eの基本となる支柱型手すりセット。
■天井に当てて、ロックレバーを下げるだけの簡単施工です。

和室天井構造向けの基本セット
■T型天井ベースを、和天の竿にかけると、和室でもベスポジ-eの使用が可能となります。

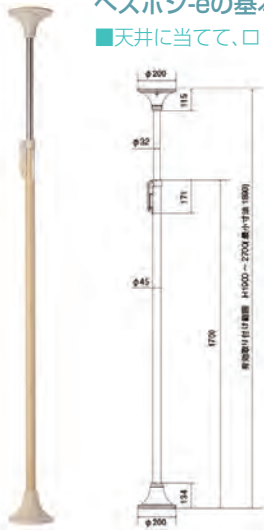

BPE-100-11
TAIS:00254-000052

1 基本セット(丸型天井ベース)

内利用者負担 <1割> **200円/月** レンタル料金 **2,000円/月**

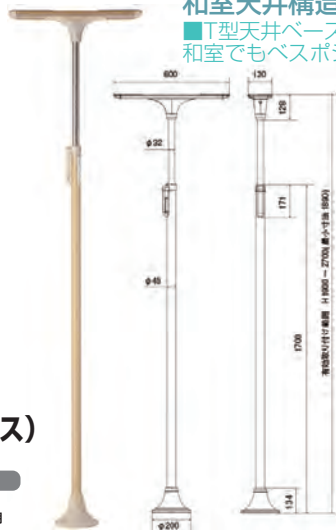

BPE-100-10
TAIS:00254-000051

2 基本セット(T型天井ベース)

内利用者負担 <1割> **200円/月** レンタル料金 **2,000円/月**

ベスポジ-e 丸型天井ベースセット

3 耐水ベースセット

■ベスポジ-e基本セットの下部ベースに耐水ベースを装着することで、玄関ポーチ・ベランダ等の水や雨がかかる場所でも使用可能になります。



※屋内用ベースは付属しません。

BPE-100-81 TAIS:00254-000053

内利用者負担 <1割> **200円/月** レンタル料金 **2,000円/月**

4 円型手すりセット

■立ち上がりから移乗動作において、移乗方向に制約がからず方向転換の際、手足の運動を生みやすくする手すりです。



BPE-S30-21 TAIS:00254-000124

内利用者負担 <1割> **300円/月** レンタル料金 **3,000円/月**

5 角型手すりセット

■ポールからの出幅を抑えつつ、縦、横、両手で支持できる縦向き、上から押さえ込んで使える横向きに組換え可能な手すりです。



BPE-S30-31 TAIS:00254-000126

内利用者負担 <1割> **300円/月** レンタル料金 **3,000円/月**

6 プッシュ手すりセット

■手のひらで押さえ込んで使用する手すりです。上体の持ち上げ動作や手のひらでの姿勢保持に有効です。床からの立ち上がり時は、膝くらいの高さに付けると効果的です。

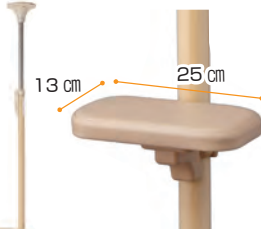

BPE-200-31 TAIS:00254-000080

内利用者負担 <1割> **300円/月** レンタル料金 **3,000円/月**

7 膝あて手すりセット

■立ち座りの動作や立位保持の際に、膝崩れしてしまう場合等に膝を当てることで、予防することができ、介助量の負担軽減につながります。また、腰部や胸部で支えることで、姿勢保持にも、利用できます。



BPE-200-11 TAIS:00254-000076

内利用者負担 <1割> **300円/月** レンタル料金 **3,000円/月**

8 肘置き手すりセット

■握り部に凹凸の滑り止めがついた、水にぬれても滑りにくい樹脂製の手すりです。トイレや玄関ポーチ・ベランダなどに有効です。

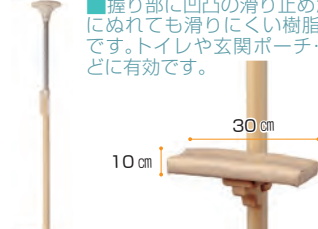

BPE-S80-51 TAIS:00254-000078

内利用者負担 <1割> **300円/月** レンタル料金 **3,000円/月**

9 ウェーブ型手すりロングセット

■グリップ部をウェーブ状にすることで、握り込みやすく滑りにくい手すりです。立ち座りや、段差の昇降などの動きをサポートします。

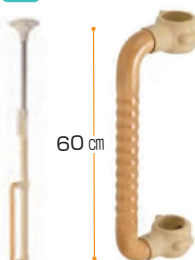

BPE-S30-41 TAIS:00254-000135

内利用者負担 <1割> **300円/月** レンタル料金 **3,000円/月**

10 玄関アームセット

■玄関等段差のあるところにスペースを有効に使える、出幅のコンパクトな手すりです。トイレや玄関ポーチ・ベランダなどに有効です。



BPE-S40-11 TAIS:00254-000152

内利用者負担 <1割> **400円/月** レンタル料金 **4,000円/月**

11 玄関アームセット(耐水)

■玄関等段差のあるところにスペースを有効に使える、出幅のコンパクトな手すりです。トイレや玄関ポーチ・ベランダなどに有効です。



BPE-S80-81 TAIS:00254-000156

内利用者負担 <1割> **400円/月** レンタル料金 **4,000円/月**

※一定所得の割合により介護保険負担額が2割、3割になります。詳しくは担当までお問い合わせください。
※非課税の表示がある商品には、消費税がかかりません。また、課税対象商品の消費税は内税として表示料金に含まれています。
※内利用者負担とは、介護保険適用時の自己負担額となります。商品の仕様・デザイン等はメーカー製造時期により若干異なる場合があります。

ベースジョ-e 丸型天井ベースセット



1 H型曲げセット

60cm **BPE-H21-060**
TAIS:00254-000098
90cm **BPE-H21-090**
TAIS:00254-000055
120cm **BPE-H21-120**
TAIS:00254-000106

■玄関など、段差があるところに対して手すりに角度をつけて連結できます。横曲げに組換えることで、オフセット型や出端・入端にも対応できます。

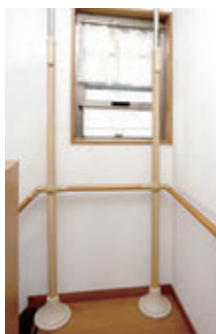

内利用者負担 レンタル料金
〈1割〉 **500円/月** **5,000円/月**



2 H型跳ね上げセット

60cm **BPE-H31-060**
TAIS:00254-000099
90cm **BPE-H31-090**
TAIS:00254-000056
120cm **BPE-H31-120**
TAIS:00254-000107

■手すりが跳ね上がることで、扉の前など、通行の制限を緩和できます。手すりは、跳ね上げ時には軽く、下すときには抵抗がかかる安全仕様です。

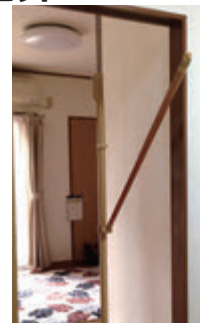

内利用者負担 レンタル料金
〈1割〉 **500円/月** **5,000円/月**



3 H型伸縮曲げセット

60~90cm **BPE-H61-609**
TAIS:00254-000179
90~120cm **BPE-H61-912**
TAIS:00254-000180

■玄関など、段差があるところに対して手すりに角度をつけて連結できます。伸縮手すりと組み合わせることで、段差の間隔や、角度の変更による長さ変更も容易です。

内利用者負担 レンタル料金
〈1割〉 **500円/月** **5,000円/月**



4 H型伸縮耐水曲げセット



60~90cm **BPE-H91-609**
TAIS:00254-000187
90~120cm **BPE-H91-912**
TAIS:00254-000188

下部耐水ベース

■玄関など、段差があるところに対して手すりに角度をつけて連結できます。伸縮手すりと組み合わせることで、段差の間隔や、角度の変更による長さ変更も容易です。

内利用者負担 レンタル料金
〈1割〉 **500円/月** **5,000円/月**



5 T型曲げセット

60cm **BPE-J21-060**
TAIS:00254-000102
90cm **BPE-J21-090** 120cm **BPE-J21-120**
TAIS:00254-000059 TAIS:00254-000110



内利用者負担 レンタル料金
〈1割〉 **300円/月** **3,000円/月**



6 T型跳ね上げセット

60cm **BPE-J71-060**
TAIS:00254-000103
90cm **BPE-J71-090** 120cm **BPE-J71-120**
TAIS:00254-000060 TAIS:00254-000111



内利用者負担 レンタル料金
〈1割〉 **300円/月** **3,000円/月**



7 T型曲げ伸縮セット

60~90cm **BPE-J41-609**
TAIS:00254-000195
90~120cm **BPE-J41-912**
TAIS:00254-000196



内利用者負担 レンタル料金
〈1割〉 **300円/月** **3,000円/月**

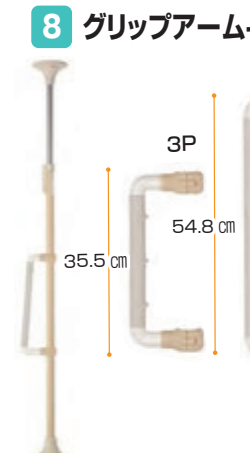

8 グリップアーム-e 3P・5P・5P斜セット(耐水)

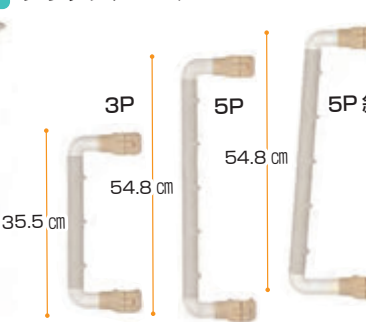

■前腕部で支持することで、立ち座りや姿勢保持をサポートする手すりです。リュウマチなど握ることが困難な場合等にも有効です。

3P **BPE-S80-71**
TAIS:00254-000150
5P **BPE-S80-61**
TAIS:00254-000148
5P斜 **BPE-S80-51**
TAIS:00254-000146

内利用者負担 レンタル料金
〈1割〉 **300円/月** **3,000円/月**

特殊寝台

特殊寝台付属品

床ずれ防止用具

体位変換器

認知症老人
徘徊感知機器

購入対象品他
介護保険対象外

自動排他制御装置
交換可能部品

手すり

歩行器

歩行補助杖

車いす
電動車いす

車いす付属品

スロープ

移動用リフト

※一定所得の割合により介護保険負担額が2割、3割になります。詳しくは担当までお問い合わせください。
※非課税の表示がある商品には、消費税がかかりません。また、課税対象商品の消費税は内税として表示料金に含まれています。
※内利用者負担とは、介護保険適用時の自己負担額となります。商品の仕様・デザイン等はメーカー製造時期により若干異なる場合があります。

バディーI

モルテン

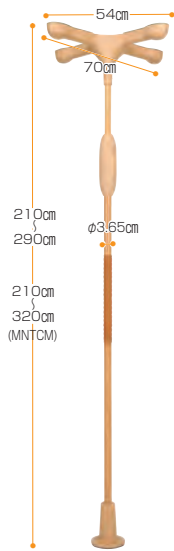

設置例

立つ・座るなどの昇降動作
(身体を上下させる動作)を
サポートする垂直型手すりです。

- 付属品との組み合わせで 離床動作や歩行動作もサポート。
- 梁のある天井であれば、どこにでもワンタッチで設置可能(工事不要)。

MNTC MNTCM

1 バディーI (モルテン)

TAIS:00054-000054

内利用者負担

レンタル料金

〈1割〉各 **200**円/月

各 **2,000**円/月

バディI オプション (各オプション品は単品でのレンタルはできません)

玄関などの段差での立ち座りをサポート。

バディーIと組み合わせて設置することで、靴を履く時の立ち座りや段差の昇り降りでの動作をサポートします。

段差の大きい上がりかまちでの立ち座りをサポート。

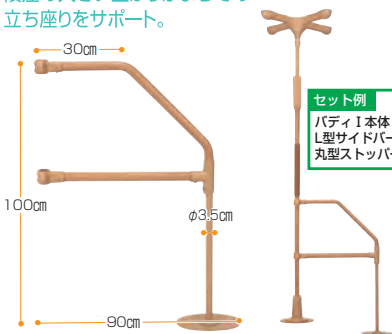

セット例
バディーI本体
L型サイドバー-45
丸型ストッパー

段差の目安：10cm~36cm

MNTCM07

2 L型サイドバー-45

TAIS:00054-000066

内利用者負担

レンタル料金

〈1割〉 **100**円/月

各 **1,000**円/月

※必ずバディーI下部に丸型ストッパーを併用してください。

※バディI本体と併せてのレンタルのみ可能です。

段差の小さい上がりかまちでの立ち座りをサポート。

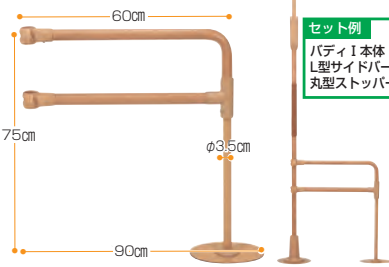

セット例
バディーI本体
L型サイドバー-90
丸型ストッパー

段差の目安：10cm以下

MNTCM06

3 L型サイドバー-90

TAIS:00054-000065

内利用者負担

レンタル料金

〈1割〉 **100**円/月

各 **1,000**円/月

バディー専用丸型ストッパーです。カーペットや畳などの滑りやすい床にバディーを設置したい場合や、天井に十字ストッパーの取付スペースがない場合にご使用ください。



床面セット例
バディーI本体
丸型ストッパー



天井セット例
バディーI本体
丸型ストッパー

※L型サイドバーを使用される際は、本品を合わせてレンタルしていただく必要があります。

MNTC04BE
MNTCM04BE

4 丸型ストッパー(1個)

TAIS:00054-000061

内利用者負担

レンタル料金

〈1割〉各 **40**円/月

各 **400**円/月

バディーIに連結することにより立ち座りや寝返りをサポート。

5 サイドバー

●直径：4×2.8cm(楕円)

MNTC01LB
MNTCM01LB

TAIS:00054-000055

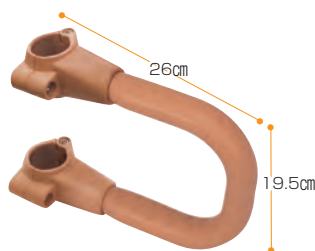

内利用者負担

レンタル料金

〈1割〉各 **50**円/月

各 **500**円/月

バディーIに連結することで歩行動作もサポート。用途や目的に応じて複数のバディーIを連結可能。

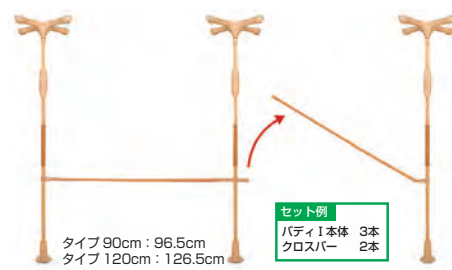

タイプ 90cm : 96.5cm
タイプ 120cm : 126.5cm

セット例
バディーI本体 3本
クロスバー 2本

MNTC02BE009
MNTCM02BE009

90cm TAIS:00054-000333

MNTC02BE012
MNTCM02BE012

120cm TAIS:00054-000334

6 クロスバー<跳ね上げ式> (モルテン)

●直径：3.5cm

内利用者負担

レンタル料金

〈1割〉各 **100**円/月

各 **1,000**円/月

バディーII

モルテン

7 床用

MNTDA

●重量：11kg

在庫限り

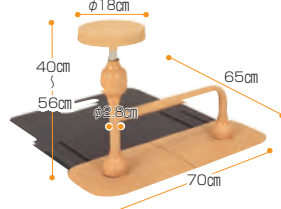

TAIS:00054-000056

内利用者負担

〈1割〉 **150**円/月

レンタル料金

各 **1,500**円/月

8 座位用

MNTDB

●重量：15kg

在庫限り



TAIS:00054-000057

内利用者負担

〈1割〉 **200**円/月

レンタル料金

各 **2,000**円/月

※平成30年8月1日から、一定以上の所得のある場合、自己負担が2割・3割となります。詳しくは担当までお問い合わせください。

※非課税の表示がある商品には、消費税がかかります。また、課税対象商品の消費税は内税として表示料金に含まれています。

※内利用者負担とは、介護保険適用時の自己負担額となります。商品の仕様・デザイン等はメーカー製造時期により若干異なる場合があります。

内



非課税

高さ調整
5段階

1 ミニフィット (ユーパー産業)

XS-0088

- サイズ:幅48~49.5×奥行36.5~41cm×高さ46~56cm
- 重量:1.4kg

TAIS:01096-000032

内利用者負担

レンタル料金

<1割> **200**円/月

2,000円/月

内



非課税

2 固定歩行器

SA SAR-C (イーストアイ)

- サイズ:幅61.5×奥行45×高さ70~80cm
- 重量:2.7kg

TAIS:00465-000016

内利用者負担

レンタル料金

<1割> 各**200**円/月

各**2,000**円/月

内 室内向け 外 室外向け

内

カーボンファイバー製折りたたみ式超軽量歩行器



非課税

高さ調整
8段階

3 カーボンウォーカーII (シンエンス)

WC-3010M

- サイズ:幅11.5×奥行43×高さ77~94.5cm
- ハンドル部内々:全幅39.0×奥行37.5cm
- 折りたたみ時:全幅50.5×奥行12.5×全高78.0cm
- 重量:1.65kg

TAIS:00855-000033

内利用者負担

レンタル料金

<1割> **240**円/月

2,400円/月

4 セーフティーアームウォーカー

(イーストアイ)

非課税



固定

C

M

L

内利用者負担

レンタル料金

<1割> 各**200**円/月

各**2,000**円/月

イーストアイシリーズ<各タイプの特徴>

	スタンダード	ミニタイプ	ハイタイプ	SSタイプ
キャスターなし	SAWR	SAWSR	SAWHR	SAWSSR
固定式 使用サイズ グリップ内寸 重量	幅57×奥行45× 高さ66.5~76.5 44cm 2.8kg TAIS:00465-000036	幅54×奥行43× 高さ59~69 40cm 2.7kg TAIS:00465-000037	幅58.5×奥行46× 高さ75.5~85.5 44cm 3.0kg TAIS:00465-000099	幅47×奥行39× 高さ59~69 33cm 2.5kg TAIS:00465-000043
キャスター付	SAWCR	SAWCSR	SAWCHR	SAWCSSR
Cタイプ 使用サイズ グリップ内寸 重量	幅57×奥行51× 高さ71.5~81.5 44cm 3.1kg TAIS:00465-000025	幅55×奥行48× 高さ64~74 40cm 2.9kg TAIS:00465-000040	幅58.5×奥行51× 高さ80.5~90.5 44cm 3.3kg TAIS:00465-000047	幅47×奥行44× 高さ64~74 33cm 2.7kg TAIS:00465-000044
キャスター付	SAWMR	SAWMSR	SAWMHR	SAWMSSR
Mタイプ 使用サイズ グリップ内寸 重量	幅62×奥行54× 高さ73.5~83.5 44cm 3.5kg TAIS:00465-000039	幅60×奥行52× 高さ66~76 40cm 3.3kg TAIS:00465-000041	幅64×奥行54× 高さ82.5~92.5 44cm 3.7kg TAIS:00465-000048	幅52×奥行48× 高さ66~76 33cm 3.1kg TAIS:00465-000045
キャスター付	SAWLR	SAWLSR	SAWLHR	
Lタイプ 使用サイズ グリップ内寸 重量	幅63×奥行57× 高さ79.5~89.5 44cm 3.8kg TAIS:00465-000017	幅61×奥行55× 高さ72~82 40cm 3.7kg TAIS:00465-000054	幅64.5×奥行57× 高さ88.5~98.5 44cm 4.0kg TAIS:00465-000100	タイプの 設定なし

Cタイプ

内



- 前輪:3インチ プラスチック ストレートキャスター
- 後輪:3インチ ストップキャスター

Mタイプ

内



- 前輪:3インチ プラスチック スイングキャスター
- 後輪:3インチ プラスチック キャスター/ストッパー

Lタイプ

内 外

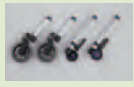

- 前輪:5インチ 大型ゴム スイングキャスター
- 後輪:3インチ プラスチック キャスター/ストッパー

内

標準ピックアップタイプ。
アンダーグリップを握って立ち上がりのサポートも。



非課税

5 スライドフィット EX 伸縮歩行器 (ユーパー産業)

H-0288 (キャスターなし)

高さ調整
8段階

- サイズ:幅53~63cm×奥行48~52cm
- 高さ:66~84cm
- 重量:3.0kg

TAIS:01096-000074

内利用者負担

レンタル料金

<1割> **200**円/月

2,000円/月

内 外

前輪:2ウェイ 3インチキャスター 直進・360度回転
後輪:2ウェイ 3インチダブルキャスター
プッシュダウン・ノンプッシュダウン



非課税

6 スライドフィット EX 伸縮歩行器 (ユーパー産業)

H-0293CT (キャスター付)

高さ調整
5段階

- サイズ:幅58~70cm×奥行58~61cm
- 高さ:77~87cm
- 重量:3.9kg

TAIS:01096-000076

内利用者負担

レンタル料金

<1割> **250**円/月

2,500円/月

内 外

大型タイヤで屋外使用にもおすすめ
ワンタッチ折りたたみで、コンパクト収納
駐車ロック機能付きハンドブレーキ



非課税

7 セーフティアームVタイプウォーカー

SAV (スタンダードタイプ) (イーストアイ)

- サイズ:幅63.5×奥行55×高さ75~85cm
- 重量:4.9kg

TAIS:00465-000055

SAVS (ミニタイプ)

- サイズ:幅60×奥行53×高さ69.5~79.5cm
- 重量:4.4kg

TAIS:00465-000103

内利用者負担

レンタル料金

<1割> 各**250**円/月

各**2,500**円/月

*一定所得の割合により介護保険負担額が2割、3割になります。詳しくは担当までお問い合わせください。
*非課税の表示がある商品には、消費税がかかります。また、課税対象商品の消費税は内税として表示料金に含まれています。
*内利用者負担とは、介護保険適用時の自己負担額となります。商品の仕様・デザイン等はメーカー製造時期により若干異なる場合があります。

特殊寝台

特殊寝台付属品

床ずれ防止用具

体位変換器

認知症老人
徘徊感知機器

購入対象品他
介護保険対象外

自動排泄処理装置
交換可能部品

手すり

歩行器

歩行補助杖

車いす
電動車いす

車いす付属品

スロープ

移動用リフト

歩行器は、使用される方の身体の状態に合ったものを選びましょう。

内 室内向け 外 室外向け

内



非課税
1 交互歩行器

KSAAR-C KSA (イーストアイ)
●サイズ:幅56×奥行49×高さ70~80cm
●重量:3.1kg

TAIS:00465-000018

内利用者負担	レンタル料金
<1割> 各 200 円/月	各 2,000 円/月

内

椅子やトイレでの離着席を二段式グリップがしっかり応援します。



非課税
2 折りたたみ式立ち上がり歩行器

C2021 W (アクションジャパン)
●サイズ:幅58×奥行49×高さ78~91cm
下段グリップ高さ56~69cm ●重量:2.8kg

TAIS:00428-000021

内利用者負担	レンタル料金
<1割> 200 円/月	2,000 円/月

内

座面がついた固定型歩行器。



3 座面付固定型歩行器

REC01 (株式会社イーアス)
●サイズ:幅52×奥行50×高さ75~90cm
●重量:2.7kg ●最大使用者体重:100kg

TAIS:01600-000001

内利用者負担	レンタル料金
<1割> 250 円/月	2,500 円/月

内

ベッドへの移動、立ち上がりの補助もできる室内歩行器。



非課税
4 トレウォークスリム (日進医療器)

RNSS4-0005
●サイズ:幅55×奥行59×高さ85~105cm
●重量:12.1kg

TAIS:00175-000283

内利用者負担	レンタル料金
<1割> 300 円/月	3,000 円/月

内

小回り抜群。身体にフィットし、安定した歩行姿勢。動きやすいため、その場での回転も可能です。



非課税
5 アイルムーヴα (アイルリンク)

B205279
●サイズ:幅54×奥行62×高さ88~108cm
●重量:11.6kg

TAIS:01446-000002

内利用者負担	レンタル料金
<1割> 350 円/月	3,500 円/月

内

住宅に使いやすいコンパクトサイズ。



非課税
6 アルコー1S型 (星光医療器製作所)

100415
●サイズ:幅51.5×奥行57×高さ87.5~107.5cm
●重量:12.4kg

TAIS:00125-000011

内利用者負担	レンタル料金
<1割> 300 円/月	3,000 円/月

内

高さ調節がワンタッチで行えるコンパクト歩行器。グリップ・抵抗器ガードバンパー付き。



非課税
7 アルコーSK型 (星光医療器製作所)

100536
●サイズ:幅53×奥行57.5×高さ79~106cm
●重量:12kg

TAIS:00125-000040

内利用者負担	レンタル料金
<1割> 300 円/月	3,000 円/月

内

上部マットを安定感のある幅広にし肘ずれ落ち防止パッドを取り付けたコンパクト折りたたみ歩行車。



非課税
8 アルコー1G-T型 (星光医療器製作所)

100473
●サイズ:幅51.5×奥行57×高さ87.5~107.5cm
●重量:13.6kg

TAIS:00125-000021

内利用者負担	レンタル料金
<1割> 300 円/月	3,000 円/月

内

簡単に折りたたため、持ち運びもラクラク。安全性・操作性に優れた歩行器。



非課税
9 アルコー1G-C型 (星光医療器製作所)

100565
●サイズ:幅54×奥行62×高さ87.5~103.5cm
●重量:16kg

TAIS:00125-000052

内利用者負担	レンタル料金
<1割> 400 円/月	4,000 円/月

※一定所得の割合により介護保険負担額が2割、3割になります。詳しくは担当までお問い合わせください。
※非課税の表示がある商品には、消費税がかかりません。また、課税対象商品の消費税は内税として表示料金に含まれています。
※内利用者負担とは、介護保険適用時の自己負担額となります。商品の仕様・デザイン等はメーカー製造時期により若干異なる場合があります。

特殊寝台

特殊寝台付属品

床ずれ防止用具

体位変換器

認知症老人徘徊感知機器

購入対象品他介護保険対象外

自動排泄処理装置交換可能部品

手すり

歩行器

歩行補助杖

車いす電動車いす

車いす付属品

スクリーン

移動用リフト

歩行器は、使用される方の身体の状態に合ったものを選びましょう。

内 バー形状のブレーキになっていますので左右どちらの手でも操作できます。大型クッションタイヤで畳やカーペットの上もラクラク移動。



非課税
1 アルコー13型B (星光医療器製作所)
100473
●サイズ:幅54×奥行77.5×高さ85~107cm
●重量:14kg
TAIS:00125-000019

内利用者負担	レンタル料金
〈1割〉 300円/月	3,000円/月

内 洗練されたデザインの室内専用歩行車。



車輪 15 cm
ミニタイプ
117500 レッツゴー TAIS:00110-000098
●サイズ:幅54×奥行60×高さ84~91.5cm●重量:7kg
●バスケット上部まで高さ約71cm●最大使用者体重:80kg
117502 レッツゴーミニ TAIS:00110-000106
●サイズ:幅50.5cm×奥行57cm×高さ74~81.5cm●重量:6.2kg
●折りたたみ時奥行:24cm●最大積載量:バスケット3kg、トレイ5kg
●最大使用者体重:80kg
4 レッツゴー
レッツゴーミニ (竹虎)

内利用者負担	レンタル料金
〈1割〉 各 200円/月	各 2,000円/月

外 2wayのハンドル仕様で身体状況に合わせて使い分け! 通常後輪タイプ。



前輪 18 cm 後輪 20 cm
折りたたみ時
WAW03 非課税
7 テイコブリトルF (幸和製作所)
●サイズ:幅54×奥行66.5×高さ85.5~112.5cm
●折りたたみ寸法:幅54×奥行43.5×高さ86.5cm
●座面寸法:幅29×奥行33cm●座面高さ:52.5cm
●袋寸法:幅32×奥行16×高さ34cm●重量7.7kg
TAIS:00030-000159

内利用者負担	レンタル料金
〈1割〉 250円/月	2,500円/月

内 外 全てがワイドなゆったり設計。しっかり体をサポートする歩行車です。



車輪 18.5 cm
非課税
2 シンフォニーワイドSP (鳥製作所)
シンフォニーワイドSP小タイプ
シンフォニーワイドSP ●サイズ:W61×D70×H91~100cm
●ハンドル高さ:91~100cm(4段階3cmピッチ)
●座面高さ:約42cm●最大使用者体重:80kg●重量:8.6kg
シンフォニーワイドSP小タイプ ●サイズ:W61×D71×H81.5~87.5cm●ハンドル高さ:81.5~87.5cm(3段階)
●座面高さ:約42cm●最大使用者体重:80kg●重量:8.5kg
SP TAIS:00576-000025 SP小 TAIS:00576-000027

内利用者負担	レンタル料金
〈1割〉 各 200円/月	各 2,000円/月

内 狭い室内でも快適に使える、軽量コンパクトな歩行車。



車輪 15 cm
折りたたみ時
WAW05
5 テイコブリトルホーム (幸和製作所)
●サイズ:幅47×奥行58×高さ64~91cm
●折りたたみ寸法:幅47×奥行41×高さ71.5cm
●カゴ寸法:幅30×奥行20×高さ19cm
●トレイ寸法:幅40×奥行25cm×高さ55cm
●押し手高さ:64~91cm(10ポジション)
●重量:5.5kg●最大使用者体重:75kg
TAIS:00030-000166

内利用者負担	レンタル料金
〈1割〉 250円/月	2,500円/月

外 前腕を支持台にのせる事で足の負担を軽減します。



車輪 18 cm
抵抗器付き
WA-5 非課税
8 ラビット歩行補助車 (ウェルパートナーズ)
●サイズ:幅54×奥行60×高さ76~103cm
●重量:9kg●耐荷重:100kg
TAIS:01009-000004

内利用者負担	レンタル料金
〈1割〉 300円/月	3,000円/月

内 室内向け **外** 室外向け

内 外 ハンドルの高さは7段階調節。ワンタッチ折りたたみ機能(自立します)。



前輪 20 cm 後輪 15 cm
非課税
AR-458E
3 アームフィット (ユンバー産業)
●サイズ:幅55×奥行60×高さ75~100cm
●グリップまでの高さ65~90cm
●グリップ内寸42cm●重量8.5kg
TAIS:01096-000039

内利用者負担	レンタル料金
〈1割〉 300円/月	3,000円/月

内 屋内での移動に便利なコンパクト設計、フローリングでも滑りにくいタイヤの前腕支持(馬蹄型)歩行車。



車輪 15 cm
折りたたみ時
WAW18-BR
6 テイコブリトルホームF (幸和製作所)
●サイズ:幅47.5×奥行65×高さ84~111cm
●重量:7.8kg●最大使用者体重:75kg
TAIS:00030-000187

内利用者負担	レンタル料金
〈1割〉 350円/月	3500円/月

内 外 5cmまでの段差をラクラク乗り越えることができる歩行車です。



前輪 20 cm 後輪 18 cm
段差乗越機能付
抵抗器付き
WFP-1 非課税
9 フレンドプラス (ウェルパートナーズ)
●サイズ:幅51×奥行64.5×高さ76~96cm
●重量:8.8kg●座面高さ:49.8cm
●最大使用者体重:100kg
TAIS:01009-000027

内利用者負担	レンタル料金
〈1割〉 450円/月	4,500円/月

※一定所得の割合により介護保険負担額が2割、3割になります。詳しくは担当までお問い合わせください。
※非課税の表示がある商品には、消費税がかかります。また、課税対象商品の消費税は内税として表示料金に含まれています。
※内利用者負担とは、介護保険適用時の自己負担額となります。商品の仕様・デザイン等はメーカー製造時期により若干異なる場合があります。

特殊寝台

特殊寝台付属品

床ずれ防止用具

体位変換器

認知症老人徘徊感知機器

購入対象品他介護保険対象外

自動排泄処理装置交換可能部品

手すり

歩行器

歩行補助杖

車いす 電動車いす

車いす付属品

スロープ

移動用リフト

特殊寝台

特殊寝台付属品

床ずれ防止用具

体位交換器

認知症老人徘徊感知機器

購入対象品他介護保険対象外

自動排泄処理装置交換可能部品

手すり

歩行器

歩行補助杖

車いす電動車いす

車いす付属品

スロープ

移動用リフト

歩行器は、使用される方の身体の状態に合ったものを選びましょう。

内 行きたいところへ行ける 動線づくりのための屋内用歩行車。



キャスター
14.5cm
超軽量
3.0kg!

MESCP TAIS:00054-000612

1 エスコート (モルテン)

●サイズ:幅51.5×奥行59×高さ76/80/84/88/92cm
●最大使用者体重:80kg●重量:3.0kg

内利用者負担

<1割> 各 **300**円/月

レンタル料金

各 **3,000**円/月

外 シンプルで安全性に優れた歩行車。安全性と信頼性に定評のあるハッピーⅡがさらに軽量・コンパクトになりました。



117005

TAIS:00110-000112

117003

TAIS:00110-000103

2 ハッピーⅡ NB ハッピーミニ (竹虎ヒューマンケア)

ハッピーⅡ NB ●サイズ:幅55.5×奥行62×高さ78~87cm(5段階)
●座面高:50cm●最大使用者体重:100kg●重量:7.7kg
ハッピーミニ ●サイズ:幅50×奥行57.5×高さ70~79cm(5段階)
●座面高:43cm●最大使用者体重:80kg●重量:6.5kg

内利用者負担

<1割> **200**円/月

レンタル料金

各 **2,000**円/月

内 室内向け **外** 室外向け

外 軽量・コンパクトタイプのハッピーミニに高さをプラス。より身長の高い方も使用できるようにになりました。



117071

3 ハッピーミニトール (竹虎)

●サイズ:幅53.5×奥行59.5×高さ70~84cm
●座面寸法:幅28×奥行28cm
●座面高さ:43cm●最大使用者体重:80kg
●重量:6.7kg TAIS:00110-000128

内利用者負担

<1割> **200**円/月

レンタル料金

各 **2,000**円/月

外 全幅55cmのコンパクトサイズ。



S 3080-500 TAIS:00245-000124
M 3080-501 TAIS:00245-000123

4 ウォーキーS・M (ラックヘルステア)

ウォーキーS ●サイズ:幅55×奥行63.5×高さ66~81cm
●重量:7.0kg●耐荷重:約135kg●材質:スチール、アルミ
ウォーキーM ●サイズ:幅61.5×奥行65.5×高さ76~89cm
●重量:7.0kg●耐荷重:約135kg●材質:スチール、アルミ

内利用者負担

<1割> 各 **300**円/月

レンタル料金

各 **3,000**円/月

外 ヘルシーワンライト型の座れるタイプです。



PPM-MPN
PPM-MOF Bオレンジフローラル

5 ピウプレストママ (ウィズワン)

●サイズ:幅50×奥行62×高さ81.5・84・86.5・89cm
●重量:5.2kg●収納時サイズ:幅27×奥行62×高さ82cm
●最大使用者体重:75kg

TAIS:00063-000037

内利用者負担

<1割> 各 **250**円/月

レンタル料金

各 **2,500**円/月

外 体をすっぽり支え、楽な姿勢で歩行をサポート。



6 ヘルシーワンライト (ウィズワン)

●サイズ:幅48×奥行52×高さ79~88cm
●重量:3.4kg●収納時サイズ:幅21×奥行30×高さ81cm
●最大使用者体重:75kg

TAIS:00063-000031

内利用者負担

<1割> **300**円/月

レンタル料金

各 **3,000**円/月

外 おしゃれな花柄で人気の歩行器です。前にバーがあり、身体が前方に倒れこむのを防ぐ安心設計。



H1CG-TNB (ウィズワン)

7 ヘルシーワン・ライトカラフルG

●サイズ:幅48×奥行52×高さ79・82・85・88cm
●重量:約3.8kg●収納時サイズ:幅21×奥行30×高さ83cm
●最大使用者体重:75kg

TAIS:00063-000035

内利用者負担

<1割> **300**円/月

レンタル料金

各 **3,000**円/月

外 スリムに畳めて持ち運びもラクラク。お出かけが楽しみになるコンパクト収納タイプ。



H1LG-NB (ウィズワン)

8 ヘルシーワン・グラン

●サイズ:幅56×奥行60×高さ83.5・87・90・93・96cm
●重量:約4.1kg●収納時サイズ:幅23×奥行33×高さ88.5cm
●最大使用者体重:75kg

TAIS:00063-000036

内利用者負担

<1割> **300**円/月

レンタル料金

各 **3,000**円/月

外 重心ラインの中に入れて操作できる"リーチハンドル"と、中に入れない"通常ハンドル"の2ウェイタイプ。



SL-0470 キャメル

9 スリムフィット スタンダードタイプ (ユーバ産業)

●サイズ:幅44×奥行57×高さ80~91cm
●収納時サイズ:幅25×奥行26×高さ84cm
●重量:約4kg●最大使用者体重:80kg

TAIS:01096-000086

内利用者負担

<1割> **300**円/月

レンタル料金

各 **3,000**円/月

*一定所得の割合により介護保険負担額が2割、3割になります。詳しくは担当までお問い合わせください。
*非課税の表示がある商品には、消費税がかかりません。また、課税対象商品の消費税は内税として表示料金に含まれています。
*内利用者負担とは、介護保険適用時の自己負担額となります。商品の仕様・デザイン等はメーカー製造時期により若干異なる場合があります。

歩行器は、使用される方の身体の状態に合ったものを選びましょう。

外 シンフォニーライトは小柄な人を対象とした歩行車です。

- 幅が広く安定感があり、ゆったりと走行できます。
- レバーを握るとブレーキ、下げると駐車ストッパーになる2WAY機能付き。

車輪 18.5 cm

在庫限り



1 シンフォニーライト (鳥製作所)

- サイズ:幅51×奥行62×高さ70~76cm
- ハンドル高さ:70~76cm(4段階2cmピッチ)
- 座面高さ:約45cm
- 最大使用者体重:75kg●重量:5.4kg

TAIS:00576-000026

内利用者負担	レンタル料金
〈1割〉 200 円/月	2,000 円/月

外 スリムな歩行車で扱いやすい。3WAY(スリーウェイ)キャスター付。



車輪 14.5 cm

2 シンフォニーSPスリム (鳥製作所)

- サイズ:幅48×奥行60×高さ77.5~86.5cm
- 重量:4.9kg●最大使用者体重:75kg

TAIS:00576-000039

内利用者負担	レンタル料金
〈1割〉 200 円/月	2,000 円/月

内 外 小回りが利き、楽に使える！軽さが魅力のスリム設計。



WAW04

3 テイコブリトルスリム (幸和製作所)

- サイズ:幅47×奥行58×高さ64~91cm
- 折りたたみ(自立):幅47×奥行35×高さ72cm
- バッグサイズ:幅30×奥行12×高さ34cm
- 座面寸法:幅23.5×奥行25cm
- 押し手高さ:64~91cm(10ポジション)
- 座面高さ:48cm●最大使用者体重:75kg●重量:4.5kg

TAIS:00030-000163

内利用者負担	レンタル料金
〈1割〉 200 円/月	2,000 円/月

外 幅52cm・軽量5kgの人気者。



HS05

4 テイコブリトル (幸和製作所)

- 軽量、コンパクトで押し手高さか幅広く調節できる使いやすい歩行車です。
- グリップを握ったままでもボタンひとつで操作できるワンタッチ駐車ストッパー付

TAIS:00030-000099

内利用者負担	レンタル料金
〈1割〉 200 円/月	2,000 円/月

外 最大ハンドル高さ92cm！幅広い高さ調節ができる軽量でコンパクトな歩行車。



折りたたみ時 80(75)

5 テイコブリトルハイ (幸和製作所)

HS05H TAIS:00030-000143

WAW15 テイコブリトルハイE (幸和製作所)

- サイズ:幅52×奥行62.5×高さ74~92cm
- 折りたたみ(自立):幅52×奥行37×高さ81.5cm
- バッグサイズ:幅32×奥行16×高さ33cm
- 座面寸法:幅28×奥行30cm
- 押し手高さ:74~92cm(7ポジション)
- 座面高さ:50cm●最大使用者体重:75kg●重量:5.3kg

TAIS:00030-000173

内利用者負担	レンタル料金
〈1割〉 各 200 円/月	各 2,000 円/月

外



6 シンフォニープラス (鳥製作所)

- サイズ:幅61.5×奥行66×高さ83~89cm●ハンドル高さ:81~87cm(2cmピッチ)
- 座面高さ:約42.5cm●最大使用者体重:80kg●重量:7.9kg
- シンフォニープラス75 ●サイズ:幅61.5×奥行66×高さ77~83cm●ハンドル高さ:75~81cm(2cmピッチ)
- 座面高さ:約42.5cm●最大使用者体重:75kg●重量:7.7kg

耐荷重 80kg TAIS:00576-000024 耐荷重 75kg TAIS:00576-000023

内利用者負担	レンタル料金
〈1割〉 250 円/月	2,500 円/月

外 スリムな歩行車で扱いやすい。3WAY(スリーウェイ)キャスター付。



ブラウン

7 シンフォニーEVO (鳥製作所)

- サイズ:幅55×奥行61×高さ81~93cm
- 重量:5.9kg●最大使用者体重:75kg

TAIS:00576-000036

内利用者負担	レンタル料金
〈1割〉 250 円/月	2,500 円/月

外 座面を下げると作動する自動ブレーキで転倒リスクを軽減。



シャルムブルー

8 アイルウォークライト (アイルリンク)

- サイズ:幅48×奥行59×高さ77~86cm
- 重量:5.1kg●座面高45cm
- 最大使用者体重:75kg

TAIS:01446-000004

内利用者負担	レンタル料金
〈1割〉 300 円/月	3,000 円/月

外 座面を下ろすと自動でブレーキがかかります。



9 アイルウォークα (アイルリンク)

- サイズ:幅51.5×奥行62×高さ79.5~88.5cm
- 重量:6.4kg●座面高42.5cm
- 最大使用者体重:75kg

TAIS:01446-000001

内利用者負担	レンタル料金
〈1割〉 300 円/月	3,000 円/月

※一定所得の割合により介護保険負担額が2割、3割になります。詳しくは担当までお問い合わせください。
 ※非課税の表示がある商品には、消費税がかかりません。また、課税対象商品の消費税は内税として表示料金に含まれています。
 ※内利用者負担とは、介護保険適用時の自己負担額となります。商品の仕様・デザイン等はメーカー製造時期により若干異なる場合があります。

特殊寝台

特殊寝台付属品

床ずれ防止用具

体位変換器

認知症老人
徘徊感知機器

購入対象品他
介護保険対象外

自動排泄処理装置
交換可能部品

手すり

歩行器

歩行補助杖

車いす
電動車いす

車いす付属品

スロープ

移動用リフト

特殊寝台

特殊寝台付属品

床ずれ防止用具

体位変換器

認知症老人徘徊感知機器

購入対象品他介護保険対象外

自動排泄処理装置交換可能部品

手すり

歩行器

歩行補助杖

車いす電動車いす

車いす付属品

スロープ

移動用リフト

歩行器は、使用される方の身体の状態に合ったものを選びましょう。

外 小さく回れて小さくしまえる、最小クラスの歩行車です。



1 歩行車リトルターンハイトイプ (アロン化成)

●サイズ:幅48×奥行65×高さ74~86cm
●重量:6.5kg●最大使用者体重:100kg

TAIS:00221-000456

内利用者負担	レンタル料金
〈1割〉 250円/月	2,500円/月

外 左右折り畳みで収納がしやすいコンパクトサイズの軽量歩行車。



2 ミケーレ (幸和製作所)

●サイズ:幅53.5×奥行60.5×高さ79~95cm
●折りたたみ:幅23.5×奥行64.5×高さ79cm
●バッグサイズ:幅33×奥行14×高さ22cm
●座面寸法:幅38.5×奥行26cm
●押し手高さ:79~95cm(6ポジション)
●座面高さ:50cm●最大使用者体重:80kg●重量:5.9kg

TAIS:00030-000175

内利用者負担	レンタル料金
〈1割〉 300円/月	3,000円/月

内 室内向け **外** 室外向け

外 軽く・強く・美しく。カーボン製歩行車「カルコ」



3 C'arco カルコ (カワムラサイクル)

●サイズ:幅55×奥行71×高さ80~95cm
●重量5.7kg

TAIS:00160-000246

内利用者負担	レンタル料金
〈1割〉 300円/月	3,000円/月

外 軽い!使いやすい!スタイリッシュ!



4 ハンディウォークL (パラマウント)

●サイズ:幅60×奥行65×高さ78~100cm
●重量7.1kg

TAIS:00170-000607

内利用者負担	レンタル料金
〈1割〉 300円/月	3,000円/月

内 **外** デザイン性に優れたスポーティーな歩行車。杖ホルダーやバッグなど、充実した機能性。



5 四輪歩行車 レッツフライ (竹虎)

●サイズ:幅57.5×奥行66×高さ79~91.5cm
●重量:7.6kg●耐荷重:130kg

TAIS:00110-000125

内利用者負担	レンタル料金
〈1割〉 300円/月	3,000円/月

外 歩行車で最軽量クラスの3.9kgを実現。利用時など様々な場面で持ち上げが楽になり、今まで不安だった外出時の移動が安心して行えます。



6 イコットエア (アロン化成)

●サイズ:幅51×奥行63.5×高さ80~92.5cm(6段階)
●重量:3.9kg●最大使用者体重:100kg

TAIS:00221-000552

内利用者負担	レンタル料金
〈1割〉 300円/月	3,000円/月

内 **外** カゴのせ大容量ワゴンタイプの歩行車。ハンドル高さは10段階調節。車いす機能はございません。



7 テイコブリトルワゴン (幸和製作所)

●サイズ:幅49.5×奥行60×高さ67~91cm●重量:7.0kg●座面高さ:48cm●座面寸法:幅31×奥行20cm●折りたたみ寸法:幅49.5×奥行42.5×高さ74cm●最大使用者体重:75kg

TAIS:00030-000171

内利用者負担	レンタル料金
〈1割〉 250円/月	2,500円/月

内 **外** コンパクトなカゴのせ機能付き歩行車。業界最小の車体幅45cm。



8 テイコブリトルワゴンミニ (幸和製作所)

●サイズ:幅45×奥行59.5×高さ67~91cm
●重量:4.9kg●折りたたみ寸法:幅45×奥行41.5×高さ72cm
●最大使用者体重:75kg

TAIS:00030-000190

内利用者負担	レンタル料金
〈1割〉 250円/月	2,500円/月

外 買い物に適した歩行車です。買い物カゴが載せられて、歩行車のまま買い物ができる。



9 ショッピングターン (アロン化成)

●サイズ:幅53×奥行73×高さ72.5~90cm
●座面寸法:幅37.5×奥行18.5cm×高さ47cm●座面高さ:47cm●最大使用者体重:100kg●重量:6.1kg

TAIS:00221-000507

内利用者負担	レンタル料金
〈1割〉 280円/月	2,800円/月

*一定所得の割合により介護保険負担額が2割、3割になります。詳しくは担当までお問い合わせください。
*非課税の表示がある商品には、消費税がかかります。また、課税対象商品の消費税は内税として表示料金に含まれています。
*内利用者負担とは、介護保険適用時の自己負担額となります。商品の仕様・デザイン等はメーカー製造時期により若干異なる場合があります。

歩行器は、使用される方の身体の状態に合ったものを選びましょう。

外 酸素療法したまま外出ができる歩行車。



車輪 15 cm

折りたたみ時

WAW06

1 テイコブリトルボンベ (幸和製作所)

●サイズ:幅52×奥行64×高さ74~92cm
●重量:約5.6kg●座面高さ:50cm●座面寸法:幅28×奥行33cm●折りたたみ寸法:幅52×奥行42.5×高さ81.5cm●袋寸法:幅26×奥行14.5×高さ50cm

TAIS:00030-000165

内利用者負担

レンタル料金

<1割> 250円/月

2,500円/月

外 酸素ボンベがのせられ、酸素療法したまま外出できる前腕支持(馬蹄型)歩行車。



車輪 18 cm

折りたたみ時

WAW17-BK 非課税

2 テイコブリトルボンベF (幸和製作所)

●サイズ:幅54×奥行66.5×高さ91.5~112.5cm
●折りたたみ寸法:幅54×奥行52×高さ92.5cm
●座面寸法:幅29×奥行33cm●座面高さ:52.5cm
●袋寸法:幅26×奥行14.5×高さ50cm●重量8.4kg

TAIS:00030-000174

内利用者負担

レンタル料金

<1割> 350円/月

3,500円/月

外 あったらしいいなを実現しました。



前輪 18 cm

AAFA12-0-S 非課税

3 neo NOPPO (カナヤママシンリー)

●サイズ:全幅65×全長90×全高78~93cm
●重量:11kg●座面高さ:47.5cm(座クッションを含む)
●耐荷重:100kg●折りたたみ寸法:全幅65×全長62×全高90cm●前輪:7インチ、後輪:12インチ

TAIS:00925-000018

内利用者負担

レンタル料金

<1割> 300円/月

3,000円/月

外



車輪 19 cm

抑速ブレーキ付き

117008

(竹虎ヒューマンケア)

4 ハッピーINB抑速ブレーキ

●サイズ:幅57×奥行62×高さ78~87cm (5段階調整)
●重量:8.9kg●座面高さ:50cm
●最大使用者体重:100kg

TAIS:00110-000119

内利用者負担

レンタル料金

<1割> 350円/月

3,500円/月

外 抑速機能付きで下り坂でも安心、マグネット式で開閉が簡単な大容量バッグの歩行車。



前輪 18 cm

後輪 20 cm

抑速ブレーキ付き

HR05R

5 テイコブリトルR (幸和製作所)

●サイズ:幅53.5×奥行66.5×高さ65~92cm
●重量:7.8kg●座面高さ:52.5cm●座面寸法:幅28×奥行30cm●折りたたみ寸法:幅53.5×奥行39.5×高さ73.5cm●袋寸法:幅32×奥行16×高さ34cm

TAIS:00030-000144

内利用者負担

レンタル料金

<1割> 300円/月

3,000円/月

外



前輪 20 cm

抑速ブレーキ付き

NCR-8A-MA 非課税

6 コンパル (ナブデスコ)

●サイズ:幅54×奥行70.5×高さ78~100cm (10段階調整)
●重量:8.9kg●座面高さ:48cm
●最大使用者体重:100kg

TAIS:00025-000022

内利用者負担

レンタル料金

<1割> 300円/月

3,000円/月

外 手の力が弱く、前腕で体を支え歩行する方に。拘縮などで歩行時に足元が気になる方に。



車輪 15 cm

座面幅 34 cm

抑速ブレーキ付き

WAW28

7 シトレアワイドR (幸和製作所)

●サイズ:幅54.5×奥行67.5×高さ84~112cm
●折りたたみ寸法:幅54.5×奥行43×高さ83.5cm
●重量:9.8kg●座面高さ:48cm●最大使用者体重:100kg

TAIS:00030-000237

内利用者負担

レンタル料金

<1割> 350円/月

3,500円/月

外 2WAYのハンドル仕様で身体状況に合わせて使い分けができる、抑速機能付き前腕支持(馬蹄型)歩行車。



前輪 18 cm

後輪 20 cm

抑速ブレーキ付き

WAW02

8 テイコブリトルRF (幸和製作所)

●サイズ:幅54.5×奥行67×高さ85.5~112.5cm
●抑手高:通常74~101cm 馬蹄77.5~104.5cm
●重量:9.7kg●座面高さ:52.5cm

TAIS:00030-000158

内利用者負担

レンタル料金

<1割> 400円/月

4,000円/月

外 登り坂やスロープを「省エネで電池長持ち! センサー技術を搭載した電動歩行車」



車輪 20 cm

KWF-A

9 電動アシスト機能付き歩行車 フラティア (カワムラサイクル)

●サイズ:幅54×奥行70×高さ80~90cm●重量:11.4kg(標準バッテリーパック装着時)
●折りたたみ時サイズ:幅37×奥行70×高さ80~90cm●座面サイズ:幅37×奥行20cm

TAIS:00160-000247

内利用者負担

レンタル料金

<1割> 900円/月

9,000円/月

※一定所得の割合により介護保険負担額が2割、3割になります。詳しくは担当までお問い合わせください。
※非課税の表示がある商品には、消費税がかかりません。また、課税対象商品の消費税は内税として表示料金に含まれています。
※内利用者負担とは、介護保険適用時の自己負担額となります。商品の仕様・デザイン等はメーカー製造時期により若干異なる場合があります。

特殊寝台
特殊寝台付属品
床ずれ防止用具
体位変換器
認知症老人
徘徊感知機器
購入対象品他
介護保険対象外
自動排泄処理装置
交換可能部品
手すり
歩行器
歩行補助杖
電動車いす
車いす付属品
スロープ
移動用リフト

特殊寝台

特殊寝台付属品

床ずれ防止用具

体位交換器

認知症老人
徘徊感知機器

購入対象品他
介護保険対象外

自動排気装置
交換可能部品

手すり

歩行器

歩行補助杖

車いす
電動車いす

車いす付属品

スロープ

移動用リフト

1 カーボン四点可動式スモールタイプ (鳥製作所)

柱が前後に可動して路面に接地しやすい四点式。四
点できちんと接地し坂道などでも使用可能です。



カーボン柄グレー 74MC-3 非課税
かすみ草 74MC-F2 非課税
TAIS:00576-000033
●重量:440g
内利用者負担 レンタル料金
〈1割〉 **100円/月** **1,000円/月**

2 四点可動式オン・オフさん (鳥製作所)

四点で路面をしっかり捉え安定します。
使用に応じて可動・固定の切り替えが可能。



ストライプB 77MC-S4 非課税
桜エンジ 77MC-C5 非課税
■重量430g TAIS:00576-000043
内利用者負担 レンタル料金
〈1割〉 **100円/月** **1000円/月**

支柱が前後に15度可動し、坂道でも接地しやすい
四点式になります。手を離しても自立します。

固定の切り替えが可能。



細形ネックタイプ
握りやすく、安定しようことができます。
グリップカバー付き
持ち心地をよくする樹脂製グリップ
カバー付属。



3 5点支持ステッキ つえたった (jt-senior)

左右専用グリップを採用。
手のひらにフィットする
から、しっかり握れて疲れ
にくくなっています。



右手用 JTS-1-R 左手用 JTS-1-L 非課税
●重量:528g
JTS-1-L TAIS:01543-000001
JTS-1-R TAIS:01543-000001
内利用者負担 レンタル料金
〈1割〉 **100円/月** **1,000円/月**

4 かるがも4ポイントステッキ (フジホーム)

先端が可動し、濡れた路面
や傾斜面でもすべりにくく
安定します。
手を離しても倒れず、
自立します。

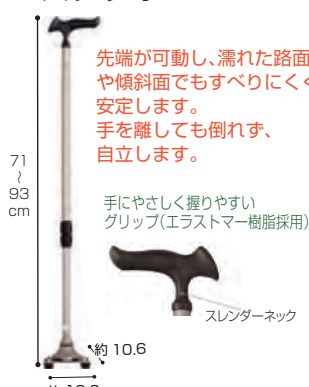

手にやさしく握りやすい
グリップ(エラストマー樹脂採用)
スレンダーネック
約10.6
約10.6
WB3826 非課税
●重量:約570g
TAIS:00121-000015
内利用者負担 レンタル料金
〈1割〉 **100円/月** **1,000円/月**

5 ニュー4ポイントステッキ (フジホーム)

4つの支点が角度に合わせて
動き、スロープや階段など
滑りやすい所の路面を
しっかりと捕らえられます。
濡れた路面や傾斜面でも滑り
難い外出用多点杖



4つの支点が威力を発揮
設置面の広さ
TS401 非課税
●重量:約670g
TAIS:01040-000004
内利用者負担 レンタル料金
〈1割〉 **100円/月** **1,000円/月**

6 ヒューゴステッキ オフセット多点杖 (竹虎)

グリップは左右どちら
でも握りやすい形状。
クッション付きで衝撃
を緩和。
接地面が広く食いつきの
良い杖先ゴムで安
定感を確保。



104680 非課税
●重量:460g
(25mmきざみ・12段階)
TAIS:00110-000107
内利用者負担 レンタル料金
〈1割〉 **100円/月** **1,000円/月**

7 ささえ四点支持ステッキ (ひまわり)



R08000 非課税
●重量:565g
TAIS:00320-000006
内利用者負担 レンタル料金
〈1割〉 **50円/月** **500円/月**

8 アルミ製四点杖 ラージベース (松永製作所)

軽量タイプながら体重をかけても
倒れない、安定した使い心地です



MRA-01621 非課税
●重量:910g
TAIS:00122-000098
内利用者負担 レンタル料金
〈1割〉 **50円/月** **500円/月**

9 マグネシウム四点杖 (富士ホーム)

超軽量の四脚杖。利用者に負担を
掛けない柔らかグリップ採用。



WB5164 非課税
●重量:380g
TAIS:00121-000027
内利用者負担 レンタル料金
〈1割〉 **100円/月** **1,000円/月**

10 オールカーボンクオッドケイン4点式 (鳥製作所)

超軽量(400g)オール
カーボン4点式。
小柄な方にも対応。
できる最低高60.5cm。



754170 非課税
●重量:400g
TAIS:00576-000031
内利用者負担 レンタル料金
〈1割〉 **100円/月** **1,000円/月**

※一定所得の割合により介護保険負担額が2割、3割になります。詳しくは担当までお問い合わせください。
※非課税の表示がある商品には、消費税がかかりません。また、課税対象商品の消費税は内税として表示料金に含まれています。
※内利用者負担とは、介護保険適用時の自己負担額となります。商品の仕様・デザイン等はメーカー製造時期により若干異なる場合があります。

在庫限り このマークの商品に関しましては在庫限定商品となるため、事前にお問い合わせ下さい。

1 5くらく4点杖 (幸和製作所) 非課税

持ち手が2段で立ち上がりもサポート、左右両側対応の4点杖。

立ち上がり補助
イスやベッド、トイレからの立ち上がりの補助として使えます。

両手・両側対応
調節ボタンが左右に付いているので、足部分を回転するだけで、簡単に切り替えができます。

●杖太さ:上部:2.2cm 下部:1.9cm
●材質:アルミニウム合金
●重量:460g

TAIS:00030-000030

内利用者負担	レンタル料金
〈1割〉100円/月	1,000円/月

2 ロフストランドクラッチ (日進医療器) 非課税

握力や手首の弱い方に。

TY132BS
①19~23cm (ピッチ2cm)
②51.5~63.5cm (ピッチ2cm)
内径:18mm
●重量:約490g
TAIS:00175-000271

TY132BL
①21.5~29cm (ピッチ2.5cm)
②64~89cm (ピッチ2.5cm)
内径:18mm
●重量:約580g
TAIS:00175-000271

TY134
①21.5~29cm (ピッチ2.5cm)
②74.5~99.5cm (ピッチ2.5cm)
内径:21mm
●重量:約720g
TAIS:00175-Z00026

内利用者負担	レンタル料金
〈1割〉50円/月	500円/月

3 OPO レギュラークラッチ (プロト・ワン) 非課税

小柄な方から背の高い方まで対応しているスタンダードクラッチ。しっかりと手に馴染むソフトグリップで滑りにくい。オープンカフで上腕の左右のプレを抑えるタイプ。

オープンカフ&グリップ
7cm 8.8cm
ストラップ付属
66~97cm
21.5cm
88.9~119cm

チャコールグレー
●重量:500g

TAIS:00261-000045

内利用者負担	レンタル料金
〈1割〉100円/月	1,000円/月

4 OPO 折りたたみクラッチ (プロト・ワン) 非課税

イタリアOPO社製の半分に折りたためるクラッチ電車・バス・タクシーに乗車の際に膝の上に乗せておけます。日常での使用はもちろん旅行におすすめ! 携帯バック&ストラップ付き。

8.8cm 7cm
21.5cm
71~92cm

カラーはブルー

オープンカフは円形の前面が半分開いている形状です。カフの上下は出来ません。しかし転んだときに手から放せるので、手自体を傷める可能性が少ないという利点があります。また、冬場に厚着をしても手を入れられます。

●重量:570g

TAIS:00261-000046

内利用者負担	レンタル料金
〈1割〉100円/月	1,000円/月

5 合わせてパッチン松葉杖 (日進医療器) 非課税

身体をすっぽり支え、楽な姿勢で歩行をサポート。

調整方法

- ①左右のレバーを矢印の方向に外す
- ②握り部分を矢印の方向に押す
- ③握りをセットする位置に移動させる
- ④穴の位置を合わせ、矢印の方向に押す
- ⑤左右のレバーを矢印の方向に直し固定する

S:98.5~113.5cm
M:109~129cm
L:123~143cm

●重量:835g
●重量:890g
●重量:940g

TAIS:00175-000367
TAIS:00175-000366
TAIS:00175-000365

内利用者負担	レンタル料金
〈1割〉90円/月	900円/月

6 バランスウォーカー (テツコーポレーション) 非課税

歩行バランスが悪い方や歩行器を利用したいが、片手しか使えない方に。

●サイズ:前幅約45・後幅約43×奥行約31×高さ約75~87cm
●重量:約1.6kg
●材質:本体/アルミ、グリップ/PVC

T-5503 TAIS:00887-000014

内利用者負担	レンタル料金
〈1割〉100円/月	1,000円/月

※一定所得の割合により介護保険負担額が2割、3割になります。詳しくは担当までお問い合わせください。
※非課税の表示がある商品には、消費税がかかりません。また、課税対象商品の消費税は内税として表示料金に含まれています。
※内利用者負担とは、介護保険適用時の自己負担額となります。商品の仕様・デザイン等はメーカー製造時期により若干異なる場合があります。



このマークの商品に関しましては在庫限定商品となるため、事前にお問い合わせ下さい。

特殊寝台

特殊寝台付属品

床ずれ防止用具

体位変換器

認知症老人徘徊感知機器

購入対象品他介護保険対象外

自動排泄処理装置交換可能部品

手すり

歩行器

歩行補助杖

車いす電動車いす

車いす付属品

スロープ

移動用リフト

選び方や使い方次第で、行動範囲をグーンと広げてくれる車いす。

特殊寝台
特殊寝台付属品
床ずれ防止用具
体位変換器
認知症老人徘徊感知機器
購入対象品他
介護保険対象外
自動排泄処理装置
交換可能部品
手すり
歩行器
歩行補助杖
車いす
車いす付属品
スロープ
移動用リフト

1 NEO-1 (日進医療器)

高品質&リーズナブルな自走用車いす。車いす介助ブレーキ(バンド式)装備。



重量 **12.7kg** ノーバンクタイヤ 耐荷重 **100kg**

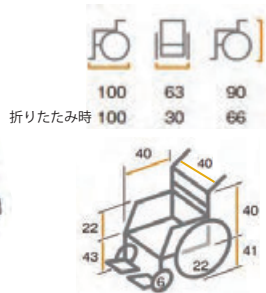

NEO-1 非課税
TAIS:00175-000322 内利用者負担 レンタル料金
<1割> **150円/月** **1,500円/月**

2 NEO-2 (日進医療器)

軽量・高品質の高強度アルミ製フレームの車椅子。クッション性にすぐれたキャスタールとメンテナンスフリーのノーバンクタイヤを採用した、使いやすくリーズナブルな車椅子です。



重量 **11.9kg** ノーバンクタイヤ 耐荷重 **100kg**

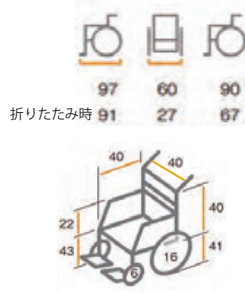

NEO-2 非課税
TAIS:00175-000323 内利用者負担 レンタル料金
<1割> **150円/月** **1,500円/月**

3 ベーシックモジュールオリジナル車いす (GBMシリーズ) (カワムラサイクル)



在庫限り

オリジナル車いす

重量 **14.7kg** 安全ベルト 背シート調整 座シート調整 使用者最大体重 **100kg**

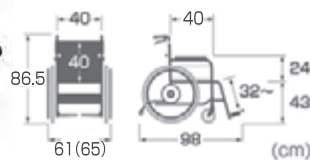

GBM22-40SB 非課税
TAIS:00160-000193 内利用者負担 レンタル料金
<1割> **160円/月** **1,600円/月**

4 ベーシックモジュールオリジナル車いす (GBMシリーズ) (カワムラサイクル)



在庫限り

オリジナル車いす

重量 **12.7kg** 安全ベルト 背シート調整 座シート調整 使用者最大体重 **100kg**



*背クッションは、シートシートクッション等の厚みは含まれません。

GBM16-40SB 非課税
TAIS:00160-000195 内利用者負担 レンタル料金
<1割> **160円/月** **1,600円/月**

5 BAL-1 (バルシリーズ) (ミキ)

お手頃価格のノーバンクタイヤ標準車です。



重量 **12.9kg** 安全ベルト ノーバンクタイヤ 耐荷重 **100kg**

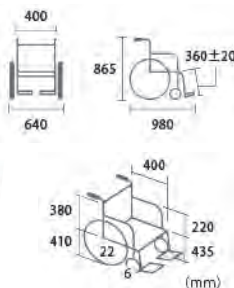

BAL-1 非課税
TAIS:00122-000451 内利用者負担 レンタル料金
<1割> **280円/月** **2,800円/月**

6 BAL-2 (バルシリーズ) (ミキ)

お手頃価格のノーバンクタイヤ標準車です。



重量 **11.5kg** 安全ベルト ノーバンクタイヤ 耐荷重 **100kg**

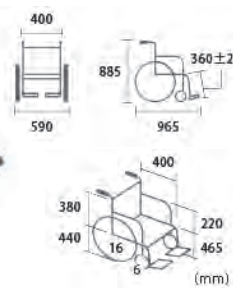

BAL-2 非課税
TAIS:00122-000452 内利用者負担 レンタル料金
<1割> **280円/月** **2,800円/月**

※一定所得の割合により介護保険負担額が2割、3割になります。詳しくは担当までお問い合わせください。
※非課税の表示がある商品には、消費税がかかりません。また、課税対象商品の消費税は内税として表示料金に含まれています。
※内利用者負担とは、介護保険適用時の自己負担額となります。商品の仕様・デザイン等はメーカー製造時期により若干異なる場合があります。

特殊寝台

特殊寝台付属品

床ずれ防止用具

体位変換器具

認知症老人
徘徊感知機器

購入対象品他
介護保険対象外

自動排泄処理装置
交換可能部品

手すり

歩行器

歩行補助杖

車いす
電動車いす

車いす付属品

スロープ

移動用リフト

1 WAVIT (ウェイビット) (カワムラサイクル)



コンパクト立体構造フレーム
ハンドリムが身体に近いので
駆動時に力が入りやすいです。

重量 **12.2kg** ノーバンク
ソフトタイヤ 使用者
最大体重 **100kg**

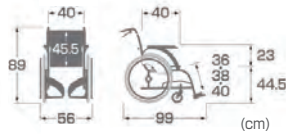

WA22-40S 非課税

TAIS:00160-000237

内利用者負担

<1割> **350円/月**

レンタル料金

3,500円/月

2 WAVIT (ウェイビット) (カワムラサイクル)



長時間乗っていても疲れにくいです。
前ズレを抑制するフレーム形状。

重量 **10.9kg** 安全
ベルト ノーバンク
ソフトタイヤ 使用者
最大体重 **100kg**

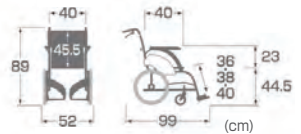

WA16-40S 非課税

TAIS:00160-000238

内利用者負担

<1割> **350円/月**

レンタル料金

3,500円/月

3 UR1 (ミキ) (アップライトシリーズ)

在庫あり



介助する方にもやさしい
介助ハンドル高さ調整
機能付き。

介助ハンドル高さ調整
介助ハンドル高さ:90~96cm(4段階)

重量 **15kg** 安全
ベルト 背シート
調整

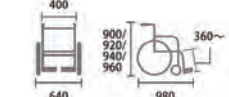
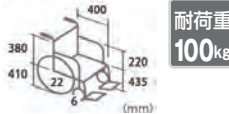

UR-1 非課税

TAIS:00122-000473

内利用者負担

<1割> **350円/月**

レンタル料金

3,500円/月

4 UR2 (ミキ) (アップライトシリーズ)

在庫あり



介助する方にもやさしい
介助ハンドル高さ調整
機能付き。

介助ハンドル高さ調整
介助ハンドル高さ:90~96cm(4段階)

重量 **13.2kg** 安全
ベルト 背シート
調整

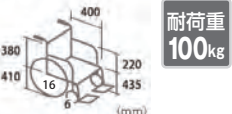

UR-2 非課税

TAIS:00122-000474

内利用者負担

<1割> **350円/月**

レンタル料金

3,500円/月

5 軽量車いす (カワムラサイクル)

ふわります



全幅60cmを切る
コンパクトサイズ。
10kg以下の超軽量タイプです。

重量 **9.6kg** 軽量 使用者
最大体重 **100kg**

ヒールフープ標準装備
かかとのずれ防止を助
めます。
フットプレート裏ね上げ時、
立ち座りの際、足が引ける
状態になります。



KF22-40SB

KF22-42SB

非課税

TAIS:00160-000241

内利用者負担

<1割> **400円/月**

レンタル料金

4,000円/月

6 軽量車いす 軽7α (日進医療器)

(Aパッケージ)



軽量でコンパクト。車への積み込みもラク。
強化フレーム採用。
姿勢が崩れにくく、ゆったりと座れます。

重量 **約8.7kg** ノーバンク
ソフトタイヤ 軽量 耐荷重
100kg

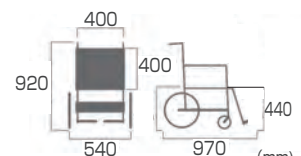

NAH-L7α(A) 非課税

TAIS:00175-000341

内利用者負担

<1割> **400円/月**

レンタル料金

4,000円/月

*一定所得の割合により介護保険負担額が2割、3割になります。詳しくは担当までお問い合わせください。

※非課税の表示がある商品には、消費税がかかります。また、課税対象商品の消費税は内税として表示料金に含まれています。

※内利用者負担とは、介護保険適用時の自己負担額となります。商品の仕様・デザイン等はメーカー製造時期により若干異なる場合があります。

在庫あり このマークの商品に関しましては在庫限定商品となるため、事前にお問い合わせ下さい。

選び方や使い方次第で、行動範囲をグーンと広げてくれる車いす。

1 アルミ製セミモジュール AR901

(松永製作所)



重量	安全	ヒジ掛	ヒジ掛	ヒジ掛
18kg	ベルト	跳ね上げ	脱着	高さ調整
脚部	脚部	背シート	座シート	耐荷重
スイング	脱着	調整	調整	75kg
アウト				

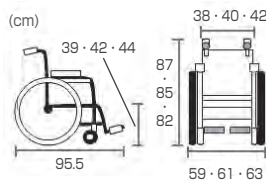

座幅	前座高
38cm	高床/44cm
40cm	中床/42cm
42cm	低床/39cm

エレベーター
オプション取付可

非課税

AR-901

TAIS:00066-000274

内利用者負担

レンタル料金

〈1割〉**350円/月**

3,500円/月

2 アルミ製セミモジュール AR901

(松永製作所)



重量	安全	ヒジ掛	ヒジ掛	ヒジ掛
16.4kg	ベルト	跳ね上げ	脱着	高さ調整
脚部	脚部	背シート	座シート	耐荷重
スイング	脱着	調整	調整	75kg
アウト				

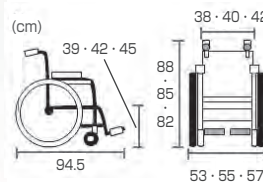

座幅	前座高
38cm	高床/45cm
40cm	中床/42cm
42cm	低床/39cm

エレベーター
オプション取付可

非課税

AR-901

TAIS:00066-000275

内利用者負担

レンタル料金

〈1割〉**350円/月**

3,500円/月

3 CRT-7(ミキ)

「軽くて扱いやすい」力の弱い方でも、持ち運びなど軽々と扱うことができます。



重量	ヒジ掛	脚部
11.2kg	跳ね上げ	スイング
脚部	ハイリマー	ワンハンド
脱着	タイヤ	ブレーキ

耐荷重
100kg

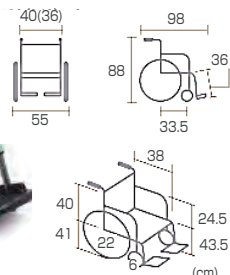

CRT-7 非課税

TAIS:00122-000572

内利用者負担

レンタル料金

〈1割〉**500円/月**

5,000円/月

4 CRT-8(ミキ)

「軽くて扱いやすい」力の弱い方でも、持ち運びなど軽々と扱うことができます。



重量	ヒジ掛	脚部
10.5kg	跳ね上げ	スイング
脚部	ハイリマー	ワンハンド
脱着	タイヤ	ブレーキ

耐荷重
100kg

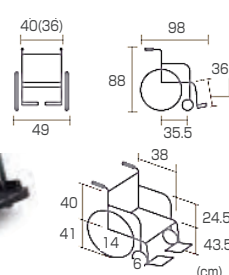

CRT-8 非課税

TAIS:00122-000574

内利用者負担

レンタル料金

〈1割〉**500円/月**

5,000円/月

5 簡易モジュール (KA800シリーズ) (カワムラサイクル)



安全	ヒジ掛	脚部	脚部
ベルト	跳ね上げ	スイング	脱着
背シート	調整	使用者	最大体重
		100kg	

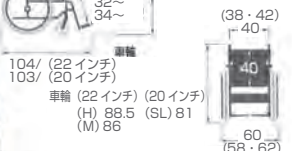

座幅	前座高
Sサイズ 38cm	高床 45.5cm(16.4kg)
Mサイズ 40cm	中床 43cm(16.4kg)
Lサイズ 42cm	超低床 38cm(15.6kg)

エレベーター
オプション取付可

非課税

KA-820 (超低床)

TAIS:00160-000087

内利用者負担

レンタル料金

KA-822 (中床・高床)

TAIS:00160-000084

〈1割〉各 **500円/月**

各 **5,000円/月**

6 簡易モジュール (KA800シリーズ) (カワムラサイクル)



安全	ヒジ掛	脚部	脚部
ベルト	跳ね上げ	スイング	脱着
背シート	調整	使用者	最大体重
		100kg	

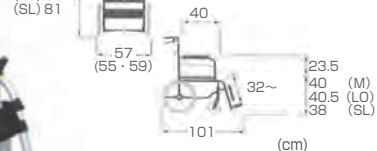

座幅	前座高
Sサイズ 38cm	中床 43cm(14.8kg)
Mサイズ 40cm	低床 40.5cm(14.5kg)
Lサイズ 42cm	超低床 38cm(14.5kg)

エレベーター
オプション取付可

非課税

KA-816

TAIS:00160-000088

内利用者負担

レンタル料金

〈1割〉各 **500円/月**

各 **5,000円/月**

*一定所得の割合により介護保険負担額が2割、3割になります。詳しくは担当までお問い合わせください。

*非課税の表示がある商品には、消費税がかかります。また、課税対象商品の消費税は内税として表示料金に含まれています。

*内利用者負担とは、介護保険適用時の自己負担額となります。商品の仕様・デザイン等はメーカー製造時期により若干異なる場合があります。

1 次世代型標準車いす 多機能型 WAVIT+ (カワムラサイクル)



介助者も操作しやすいことを考えた多機能モデル。

重量	背折れ	ヒジ掛	脚部
14.2kg	たたみ	跳ね上げ	スイングアウト
ノーバンク	介助用		
タイヤ	ブレーキ		
耐荷重			
100kg			

寸法図 (cm): 42, 40, 89, 45.5, 58.5 (60.5), 40, 23, 36, 99, 44.5

WAP22-40(42)S 非課税
TAIS:00160-000242 内利用者負担 500円/月 (1割) レンタル料金 5,000円/月

2 次世代型標準車いす 多機能型 WAVIT+ (カワムラサイクル)



介助者も操作しやすいことを考えた多機能モデル。

重量	背折れ	ヒジ掛	脚部
12.8kg	たたみ	跳ね上げ	スイングアウト
ノーバンク	介助用		
タイヤ	ブレーキ		
耐荷重			
100kg			

寸法図 (cm): 42, 40, 89, 45.5, 53.5 (55.5), 40, 23, 36, 99, 44.5

WAP16-40(42)S 非課税
TAIS:00160-000243 内利用者負担 500円/月 (1割) レンタル料金 5,000円/月

3 スキット4 (ミキ)



室内の狭い場所もスイスイ移動できるスレンダー車いす。

重量	安全	ヒジ掛	脚部
13.7kg	ベルト	跳ね上げ	スイングアウト
	脚部	背シート	耐荷重
	脱着	調整	100kg

寸法図 (cm): 40, 86, 98, 55, 37±2, 40, 38, 41, 22, 43.5, 6

SKT-4 非課税
TAIS:00122-000411 内利用者負担 500円/月 (1割) レンタル料金 5,000円/月

4 スキット2 (ミキ)



全幅48cm!とにかくコンパクト。

重量	安全	ヒジ掛	脚部
12.7kg	ベルト	跳ね上げ	スイングアウト
	脚部	背シート	耐荷重
	脱着	調整	100kg

寸法図 (cm): 40, 86, 94.5, 48, 36±2, 40, 38, 41, 22, 43.5, 6

SKT-2 非課税
TAIS:00122-000320 内利用者負担 500円/月 (1割) レンタル料金 5,000円/月

5 SKT-1000Lo (ミキ)

モジュールタイプに低座面仕様。機能充実のモジュール車いす。お尻の前滑りを防ぎ、足こぎ走行に適したパッド付クッション仕様。



介助ハンドル高さ調整付き

重量	ヒジ掛	脚部
18.2kg	跳ね上げ	スイングアウト
ヒジ掛	エアタイヤ	耐荷重
高さ調整		100kg

寸法図 (cm): 40, 42, 44, 86.5-92.5, 89.0-95.0, 91.5-97.5, 55, 57, 59, 36, 38.5, 41, 103, 40, 38, 20, 6, 41, 38.5, 36

SKT-1000Lo 非課税
TAIS:00122-000535 内利用者負担 600円/月 (1割) レンタル料金 6,000円/月

6 SKT-2000Lo (ミキ)

モジュールタイプに低座面仕様。機能充実のモジュール車いす。お尻の前滑りを防ぎ、足こぎ走行に適したパッド付クッション仕様。



介助ハンドル高さ調整付き

重量	ヒジ掛	脚部
16.6kg	跳ね上げ	スイングアウト
ヒジ掛	エアタイヤ	耐荷重
高さ調整		100kg

寸法図 (cm): 40, 42, 44, 86.5-92.5, 89.0-95.0, 91.5-97.5, 49, 51, 53, 36, 38.5, 41, 103, 40, 38, 14, 6, 41, 38.5, 36

SKT-2000Lo 非課税
TAIS:00122-000536 内利用者負担 600円/月 (1割) レンタル料金 6,000円/月

特殊寝台

特殊寝台付属品

床ずれ防止用具

体位変換器

認知症老人
徘徊感知機器

購入対象品他
介護保険対象外

自動排泄処理装置
交換可能部品

手すり

歩行器

歩行補助杖

車いす
電動車いす

車いす付属品

スロープ

移動用リフト

※一定所得の割合により介護保険負担額が2割、3割になります。詳しくは担当までお問い合わせください。
※非課税の表示がある商品には、消費税がかかりません。また、課税対象商品の消費税は内税として表示料金に含まれています。
※内利用者負担とは、介護保険適用時の自己負担額となります。商品の仕様・デザイン等はメーカー製造時期により若干異なる場合があります。

車いす (自走式・介助式)

福祉用具貸与

171001

介護予防福祉用具貸与

671001

特殊寝台

特殊寝台付属品

床ずれ防止用具

体位変換器

認知症老人徘徊感知機器

購入対象品他介護保険対象外

自動排泄処理装置交換可能部品

手すり

歩行器

歩行補助杖

車いす電動車いす

車いす付属品

スロープ

移動用リフト

1 ウルトラシリーズ NA-U1 (日進医療機)

こぎやすいウルトラシリーズ標準型自走用。



重量 **11.9kg** 耐荷重 **100kg**



車いす寸法 シート幅40cmの場合

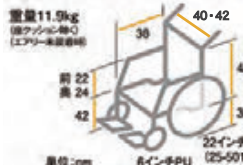

※ヒップスペースの有効幅はシート幅と同等です。 ※上記は座クッションを装着していない場合の寸法です。

NA-U1 非課税 内利用者負担 レンタル料金
TAIS:00175-000318 <1割> **300円/月** **3,000円/月**

2 ウルトラシリーズ NAH-U1 (日進医療機)

疲れにくいウルトラシリーズ標準型介助用。



重量 **10.5kg** 耐荷重 **100kg**



車いす寸法 シート幅40cmの場合

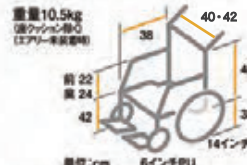

※ヒップスペースの有効幅はシート幅と同等です。 ※上記は座クッションを装着していない場合の寸法です。

NAH-U1 非課税 内利用者負担 レンタル料金
TAIS:00175-000319 <1割> **300円/月** **3,000円/月**

3 ウルトラシリーズ NA-U2W (日進医療機)

こぎやすく移乗もしやすい多機能型自走用。



重量 **13.3kg** ヒジ掛跳ね上げ 脚部スイングアウト 耐荷重 **100kg**



車いす寸法 シート幅40cmの場合

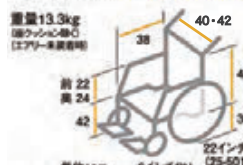

※ヒップスペースの有効幅はシート幅と同等です。 ※上記は座クッションを装着していない場合の寸法です。

NA-U2W 非課税 内利用者負担 レンタル料金
TAIS:00175-000327 <1割> **500円/月** **5,000円/月**

4 ウルトラシリーズ NAH-U2W (日進医療機)

疲れにくく移乗もしやすい多機能型介助用。



重量 **11.8kg** ヒジ掛跳ね上げ 脚部スイングアウト 耐荷重 **100kg**



車いす寸法 シート幅40cmの場合

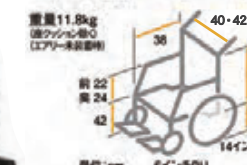

※ヒップスペースの有効幅はシート幅と同等です。 ※上記は座クッションを装着していない場合の寸法です。

NAH-U2W 非課税 内利用者負担 レンタル料金
TAIS:00175-000328 <1割> **500円/月** **5,000円/月**

5 ウルトラシリーズ エアリー仕様(ノーパンクタイヤ) NA-U7 (日進医療機)

こぎやすくシート幅も調整できる。



重量 **14.7kg** ヒジ掛跳ね上げ ヒジ掛高さ調整 脚部スイングアウト 背シート調整 座シート調整 耐荷重 **100kg**



車いす寸法 シート幅40cmの場合

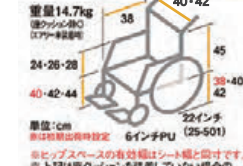

※ヒップスペースの有効幅はシート幅と同等です。 ※上記は座クッションを装着していない場合の寸法です。

NA-U7 非課税 内利用者負担 レンタル料金
TAIS:00175-000361 <1割> **600円/月** **6,000円/月**

6 ウルトラシリーズ エアリー仕様(ノーパンクタイヤ) NAH-U7 (日進医療機)

疲れにくくシート幅も調整できます。



重量 **13.2kg** ヒジ掛跳ね上げ ヒジ掛高さ調整 脚部スイングアウト 背シート調整 座シート調整 耐荷重 **100kg**



車いす寸法 シート幅40cmの場合

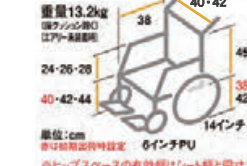

※ヒップスペースの有効幅はシート幅と同等です。 ※上記は座クッションを装着していない場合の寸法です。

NAH-U7 非課税 内利用者負担 レンタル料金
TAIS:00175-000362 <1割> **600円/月** **6,000円/月**

※一定所得の割合により介護保険負担額が2割、3割になります。詳しくは担当までお問い合わせください。

※非課税の表示がある商品には、消費税がかかります。また、課税対象商品の消費税は内税として表示料金に含まれています。

※内利用者負担とは、介護保険適用時の自己負担額となります。商品の仕様・デザイン等はメーカー製造時期により若干異なる場合があります。

選び方や使い方次第で、行動範囲をグーンと広げてくれる車いす。

特殊寝台

特殊寝台付属品

床ずれ防止用具

体位変換器

認知症老人徘徊感知機器

購入対象品他介護保険対象外

自動排泄処理装置交換可能部品

手すり

歩行器

歩行補助杖

車いす

車いす付属品

スロープ

移動用リフト

1 ネクストコア (松永製作所)

扱いやすさと機能を両立したネクストコアのスタンダードタイプ。

重量 **11.8kg** 背折 **たたみ** 背シート **張り調整** ドラム式 **制動ブレーキ**



背フレームを後方に大きく曲げ、座り心地と操作性を向上させました。

立体 **フレーム** 耐荷重 **100kg**

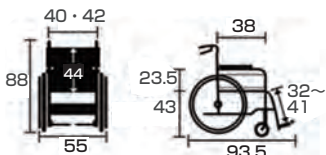

NEXT-11B 非課税 内利用者負担 レンタル料金
TAIS:00066-000315 <1割> **400円/月** **4,000円/月**

2 ネクストコア (松永製作所)

扱いやすさと機能を両立したネクストコアのスタンダードタイプ。

重量 **10.8kg** 背折 **たたみ** 背シート **張り調整** ドラム式 **制動ブレーキ**



背フレームを後方に大きく曲げ、座り心地と操作性を向上させました。

立体 **フレーム** 耐荷重 **100kg**

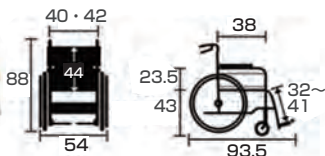

NEXT-21B 非課税 内利用者負担 レンタル料金
TAIS:00066-000316 <1割> **400円/月** **4,000円/月**

3 ネクストコア マルチ 多機能タイプ (松永製作所)

重量 **13.2kg** ヒジ掛 **跳ね上げ** 脚部 **スイングアウト**

脚部 **脱着** 背シート **調整** 座シート **調整**

耐荷重 **100kg**

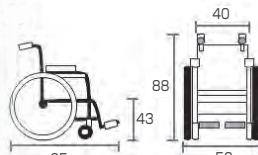

(cm)

NEXT-31B 非課税 内利用者負担 レンタル料金
TAIS:00066-000318 <1割> **450円/月** **4,500円/月**

4 ネクストコア マルチ 多機能タイプ (松永製作所)

重量 **12.2kg** ヒジ掛 **跳ね上げ** 脚部 **スイングアウト**

脚部 **脱着** 背シート **調整** 座シート **調整**

耐荷重 **100kg**

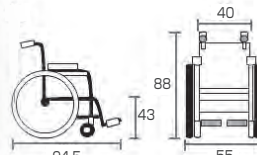

(cm)

NEXT-41B 非課税 内利用者負担 レンタル料金
TAIS:00066-000319 <1割> **450円/月** **4,500円/月**

5 ネクストコア アジャスト (松永製作所)

肘掛け・座面・フットサポート調整機能で姿勢をサポートするモジュールタイプ

重量 **14.6kg** 跳ね上げ式 **アームサポート** アームサポート **高さ調整** 背シート **張り調整**

脚部 **スイングイン・アウト** ドラム式 **制動ブレーキ** 立体 **フレーム** フットサポート **前後・角度調整**

耐荷重 **100kg**



ご利用者に合わせて
*前後高41cm/43cm/45cm

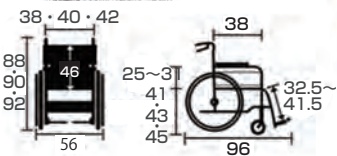

NEXT-51B 非課税 内利用者負担 レンタル料金
TAIS:00066-000320 <1割> **500円/月** **5,000円/月**

6 ネクストコア アジャスト (松永製作所)

肘掛け・座面・フットサポート調整機能で姿勢をサポートするモジュールタイプ

重量 **13.6kg** 跳ね上げ式 **アームサポート** アームサポート **高さ調整** 背シート **張り調整**

脚部 **スイングイン・アウト** ドラム式 **制動ブレーキ** 立体 **フレーム** フットサポート **前後・角度調整**

耐荷重 **100kg**



ご利用者に合わせて
*前後高41cm/43cm/45cm

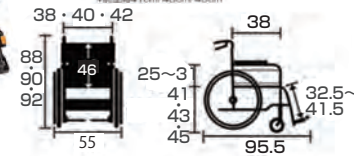

NEXT-61B 非課税 内利用者負担 レンタル料金
TAIS:00066-000321 <1割> **500円/月** **5,000円/月**

*一定所得の割合により介護保険負担額が2割、3割になります。詳しくは担当までお問い合わせください。

**非課税の表示がある商品には、消費税がかかりません。また、課税対象商品の消費税は内税として表示料金に含まれています。

***内利用者負担とは、介護保険適用時の自己負担額となります。商品の仕様・デザイン等はメーカー製造時期により若干異なる場合があります。

選び方や使い方次第で、行動範囲をグーンと広げてくれる車いす。

1 ネクストコア ミニモ 低床タイプ (松永製作所)

クッション併用で足こぎをされる方に。超低床にも設定可能な低床モジュールタイプ。

重量	14.3kg	ヒジ掛 跳ね上げ	ヒジ掛 高さ調整
脚部 スイング インアウト	脚部 脱着	耐荷重 100kg	



NEXT-50B 非課税	内利用者負担	レンタル料金
TAIS:00066-000328	<1割> 550円/月	5,500円/月

2 ネクストコア ミニモ 低床タイプ (松永製作所)

クッション併用で足こぎをされる方に。超低床にも設定可能な低床モジュールタイプ。

重量	13.6kg	ヒジ掛 跳ね上げ	ヒジ掛 高さ調整
脚部 スイング インアウト	脚部 脱着	耐荷重 100kg	



NEXT-60B 非課税	内利用者負担	レンタル料金
TAIS:00066-000329	<1割> 550円/月	5,500円/月

3 ネクストコア プチ (松永製作所)

奥行きショートで小柄な方も奥までしっかり低床スタンダードタイプ。

重量	11.8kg	背折れ たたみ	背シート 張り調整
ドラム式 制動 ブレーキ	立体 フレーム	耐荷重 100kg	



NEXT-10B 非課税	内利用者負担	レンタル料金
TAIS:00066-000324	<1割> 400円/月	4,000円/月

4 ウルトラシリーズ NA-U2W・BG (日進医療機器)

今までにないワイド&トルサイズで大きな方を「ゆったり」「しっかり」快適に支えます。

重量	14.8kg	背折れ たたみ	ヒジ掛 高さ調整
ヒジ掛 跳ね上げ	脚部 スイング インアウト	耐荷重 120kg	



NAW-U2W・BG 非課税	内利用者負担	レンタル料金
TAIS:00175-000383	<1割> 700円/月	7,000円/月

5 エアフィッツ (ミキ) プレミアム

体格・症状の変化に合わせて簡単調整。モジュール機能でより快適に。

重量	17.1kg	背折れ ジョイント	介助用 ブレーキ
脚部 スイング アウト	ワンタッチ キャスタ	テンション 調整式 シート	耐荷重 100kg
ハイパー タイヤ	ワンタッチ シート シート		



AFP-22 非課税	内利用者負担	レンタル料金
TAIS:00122-000653	<1割> 700円/月	7,000円/月

*1 シートの幅はエックスパイプ外々の幅です。()内はサイドガード内々。(mm)車輪のみ inch

6 エアフィッツ (ミキ) プレミアム

体格・症状の変化に合わせて簡単調整。モジュール機能でより快適に。

重量	15.8kg	背折れ ジョイント	介助用 ブレーキ
脚部 スイング アウト	ワンタッチ キャスタ	テンション 調整式 シート	耐荷重 100kg
ハイパー タイヤ	ワンタッチ シート シート		



AFP-16 非課税	内利用者負担	レンタル料金
TAIS:00122-000654	<1割> 700円/月	7,000円/月

*1 シートの幅はエックスパイプ外々の幅です。()内はサイドガード内々。(mm)車輪のみ inch

*一定所得の割合により介護保険負担額が2割、3割になります。詳しくは担当までお問い合わせください。
*非課税の表示がある商品には、消費税がかかりません。また、課税対象商品の消費税は内税として表示料金に含まれています。
*内利用者負担とは、介護保険適用時の自己負担額となります。商品の仕様・デザイン等はメーカー製造時期により若干異なる場合があります。

特殊寝台
特殊寝台付属品
床ずれ防止用具
体位変換器
認知症老人
徘徊感知機器
購入対象品他
介護保険対象外
自動排遺処理装置
交換可能部品
手すり
歩行器
歩行補助杖
車いす
車いす付属品
スロープ
移動用リフト

車いす (自走式・介助式)

福祉用具貸与

171001

介護予防福祉用具貸与

671001

選び方や使い方次第で、行動範囲をグーンと広げてくれる車いす。

1 ネクストコア くるり車いす

(松永製作所) (低床タイプ)

圧倒的な小回り性能。
90cm幅の廊下を
その場でくるり。

重量 18.5kg **背シート調整** **ドラムブレーキ**
ヒジ掛高さ調整 **耐荷重** 100kg



グレー

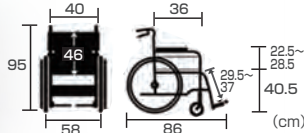

*各寸法には、シート・シートクッション等の厚みは含まれません。

■シートカラー：グレー

NEXT-70B 非課税 内利用者負担 レンタル料金
TAIS:00066-000335 (1割) **500円/月** **5,000円/月**

2 ネクストコア くるり車いす

(松永製作所) (低床タイプ)

圧倒的な小回り性能。
90cm幅の廊下を
その場でくるり。

重量 17.2kg **跳ね上げ式アームサポート** **背シート調整**
ヒジ掛高さ調整 **ドラムブレーキ** **耐荷重** 100kg



グレー

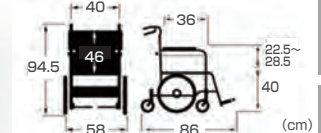

*各寸法には、シート・シートクッション等の厚みは含まれません。

■シートカラー：グレー

NEXT-80B 非課税 内利用者負担 レンタル料金
TAIS:00066-000336 (1割) **500円/月** **5,000円/月**

3 ウルトラシリーズ NA-U6

(日進医療機) 家庭内での動きやすさ、使いやすさを追求した6輪タイプ。

重量 13.7kg **脚部スイングアウト** **耐荷重** 100kg

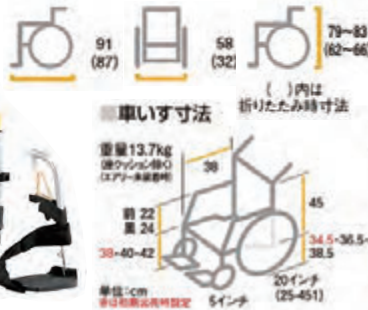

NA-U6 非課税 内利用者負担 レンタル料金
TAIS:00175-000335 (1割) **600円/月** **6,000円/月**

4 横乗り車いす ラクーネ2

(ミキ) 身体を持ち上げなくても横からの移乗が簡単にでき、ベッド等への移乗負担を軽減。

重量 20.5kg **ヒジ掛跳ね上げ** **脚部スイングアウト** **テンション調整シート**
ハイボルトタイヤ **介助用ブレーキ** **耐荷重** 100kg

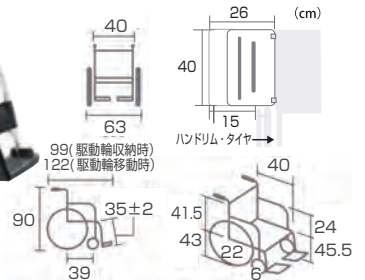

LK-2 非課税 内利用者負担 レンタル料金
TAIS:00122-000477 (1割) **600円/月** **6,000円/月**

5 とまっティ (ミキ)

立ち上がると自動でノンバックブレーキシステムが作動。転倒を未然に防ぐ車いす。ヒヤリハットで多い「ブレーキのかけ忘れ」をサポート。

重量 18.1kg **ヒジ掛跳ね上げ** **脚部スイングアウト** **背シート調整**
耐荷重 100kg



ブラウン

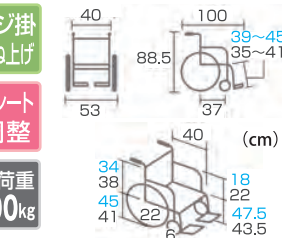

*スペックの青文字はクッション込みの寸法です。

■シートカラー:ブラウン ■専用クッション付

SKT-400B 非課税 内利用者負担 レンタル料金
TAIS:00122-000531 (1割) **600円/月** **6,000円/月**

6 とまっティ (ミキ)

立ち上がると自動でノンバックブレーキシステムが作動。転倒を未然に防ぐ車いす。ヒヤリハットで多い「ブレーキのかけ忘れ」をサポート。

重量 16.6kg **ヒジ掛跳ね上げ** **脚部スイングアウト** **背シート調整**
耐荷重 100kg



ブラウン

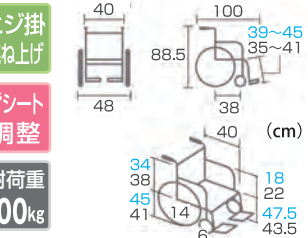

*スペックの青文字はクッション込みの寸法です。

■シートカラー:ブラウン ■専用クッション付

SKT-200B 非課税 内利用者負担 レンタル料金
TAIS:00122-000532 (1割) **600円/月** **6,000円/月**

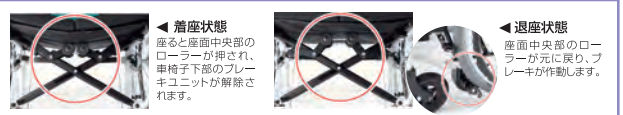
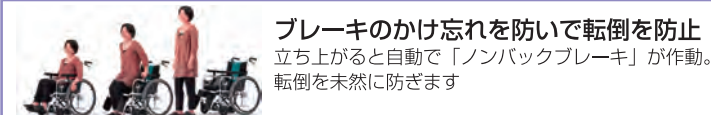

※一定所得の割合により介護保険負担額が2割、3割になります。詳しくは担当までお問い合わせください。
※非課税の表示がある商品には、消費税がかかりません。また、課税対象商品の消費税は内税として表示料金に含まれています。
※内利用者負担とは、介護保険適用時の自己負担額となります。商品の仕様・デザイン等はメーカー製造時期により若干異なる場合があります。

特殊寝台

特殊寝台付属品

床ずれ防止用具

体位交換器

認知症老人
徘徊感知機器

購入対象品他
介護保険対象外

自動排垢処理装置
交換可能部品

手すり

歩行器

歩行補助杖

車いす
電動車いす

車いす付属品

スロープ

移動用リフト

特殊寝台

特殊寝台付属品

床ずれ防止用具

体位変換器

認知症老人徘徊感知機器

購入対象品他介護保険対象外

自動排他通過装置交換可能部品

手すり

歩行器

歩行補助杖

車いす電動車いす

車いす付属品

スロープ

移動用リフト

1 ティルト式コンパクト車いす SKT-7 (ミキ)

ティルト仕様で全幅がわずか480mmとコンパクト。狭い場所でも座面角度を調整してゆったり楽に座れます。



SKT-7 非課税 内利用者負担 レンタル料金
 TAIS:00122-000433 <1割> **700円/月** **7,000円/月**

2 ティルト・リクライニング車いす くるーん (ぴったりフィットシリーズ) (カワムラサイクル)

お尻が前にズレにくい。動作を繰り返しても、安定した座位が保てます。



KPKF-12 非課税 内利用者負担 レンタル料金
 TAIS:00160-000250 <1割> **700円/月** **7,000円/月**

3 ティルト&リクライニング連動式コンパクト車いす オアシス・ポジティブ (松永製作所)

長時間座っていても前すべりしづらいオアシス独自のオアシス式Wリクライニング機構。



OS-11TRSP 非課税 内利用者負担 レンタル料金
 TAIS:00066-000295 <1割> **800円/月** **8,000円/月**

4 ティルト&リクライニング連動式コンパクト車いす オアシス・ポジティブ (松永製作所)

長時間座っていても前すべりしづらいオアシス独自のオアシス式Wリクライニング機構。



OS-12TRSP 非課税 内利用者負担 レンタル料金
 TAIS:00066-000296 <1割> **800円/月** **8,000円/月**

5 ティルト&リクライニング車いす (KXシリーズ) (カワムラサイクル)

ティルト・リクライニング機能により、「拘束」なしで座位保持がしやすくなります。

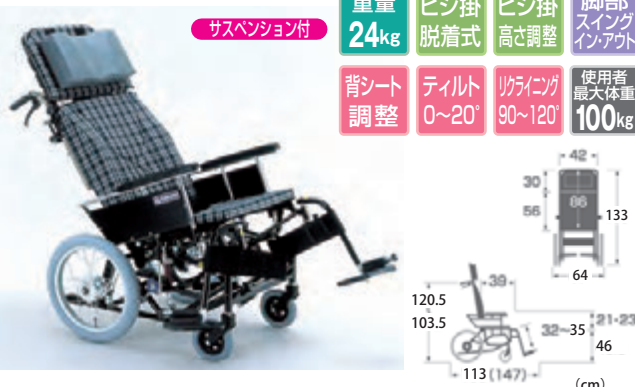

KX16-42N 非課税 内利用者負担 レンタル料金
 TAIS:00160-000126 <1割> **800円/月** **8,000円/月**

6 ウルトラシリーズ NAH-UC・Lo (日進医療機)

軽量、コンパクトなティルト&リクライニング車いす。



NAH-UC・Lo 非課税 内利用者負担 レンタル料金
 TAIS:00175-000363 <1割> **800円/月** **8,000円/月**

※一定所得の割合により介護保険負担額が2割、3割になります。詳しくは担当までお問い合わせください。
 ※非課税の表示がある商品には、消費税がかかります。また、課税対象商品の消費税は内税として表示料金に含まれています。
 ※内利用者負担とは、介護保険適用時の自己負担額となります。商品の仕様・デザイン等はメーカー製造時期により若干異なる場合があります。

車いす (ティルト・リクライニング式)

1 超スリム&コンパクトティルト&リクライニング車いす マイチルト・コンパクト-3D (松永製作所)

なによりも“超スリム&コンパクト”にこだわりました。
3次元(3D)で姿勢を整える「立体スリングシート」



MH-CR3D 非課税 内利用者負担 レンタル料金
TAIS:00066-000307 (1割) **800円/月** **8,000円/月**

2 リフトアップ スイングアウト&エレベーター付 マイチルト・コンパクトII (松永製作所)

ティルト機構で座面を傾げることで重心を後方に移し、
リクライニング機構で背もたれを傾げることでリラックス
した姿勢を取ることが可能です。



MH-CR2L-SE 非課税 内利用者負担 レンタル料金
TAIS:00066-000414 (1割) **800円/月** **8,000円/月**

3 エレベーターユニット付き マイチルト・ミニ3D (松永製作所)

小柄な女性向けの超コンパクトティルト&
リクライニング車いす



MH-SRL-SE 非課税 内利用者負担 レンタル料金
TAIS:00066-000352 (1割) **800円/月** **8,000円/月**

4 ティルト&リクライニング車いすスイングアウト仕様 マイチルトグラン3D (松永製作所)

マイチルトシリーズに身長の高い方向け
サイズが登場!



シートカラー F-1オレンジ/F-2ブルー/B-61紺ビニール
MH-GR 非課税 内利用者負担 レンタル料金
TAIS:00066-000390 (1割) **900円/月** **9,000円/月**

5 ティルト&リクライニング車いす(介助型) CRT-WR (ミキ)

大きくて重く、取り回しが大変なイメージを大きく変える。
「女性や力の弱い方でも扱いやすい」超軽量・コンパクトモデル。



CRT-WR 非課税 内利用者負担 レンタル料金
TAIS:00122-000620 (1割) **800円/月** **8,000円/月**

6 フルリクライニング車いす (いすら)

優れた座位保持効果により体の負担を軽減します。



グリーン(ビニールレザー)
RJ-370 非課税 内利用者負担 レンタル料金
TAIS:00084-000134 (1割) **1,200円/月** **12,000円/月**

特殊寝台

特殊寝台付属品

床ずれ防止用具

体位変換器具

認知症老人
徘徊感知機器

購入対象品他
介護保険対象外

自動排泄処理装置
交換可能部品

手すり

歩行器

歩行補助杖

車いす
電動車いす

車いす付属品

スロープ

移動用リフト

※一定所得の割合により介護保険負担額が2割、3割になります。詳しくは担当までお問い合わせください。
※非課税の表示がある商品には、消費税がかかりません。また、課税対象商品の消費税は内税として表示料金に含まれています。※内利用者負担とは、介護保険適用時の自己負担額となります。
商品の仕様・デザイン等はメーカー製造時期により若干異なる場合があります。※電動車いすの連続走行距離は走行条件やバッテリー状態等により表示の数値と異なる場合があります。

特殊寝台

特殊寝台付属品

床ずれ防止用具

体位変換器

認知症老人
徘徊感知機器

購入対象品
介護保険対象外

自動排泄処理装置
交換可能部品

手すり

歩行器

歩行補助杖

車いす
電動車いす

車いす付属品

スロープ

移動用リフト

車いすの座り心地調整を行い、椅子機能を高めます。

1 エアークッション (ミキ)

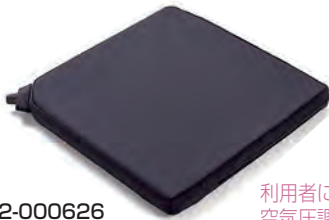

ALC-35-38
TAIS:00122-000626
●サイズ:幅38×奥行38×厚3.5cm
●重量:300g

利用者に合わせてクッションの空気圧調整ができる。おしりの体圧分散により、快適にお過ごしいただけます。

ALC-35-40
TAIS:00122-000627
●サイズ:幅40×奥行40×厚3.5cm
●重量:330g

内利用者負担 レンタル料金
<1割> **100円/月** **1,000円/月**

2 マイクッション (ケブ)



CK-398
TAIS:00206-000051
●サイズ:幅39×奥行39×厚8cm(前側5cm)
●重量:500g
●カバー:防水・抗菌・伸縮

ウレタンフォーム二層構造により体圧分散と安定保持を両立させます。

内利用者負担 レンタル料金
<1割> **100円/月** **1,000円/月**

3 ハッピーやすらぎW (ハッピーおがわ)

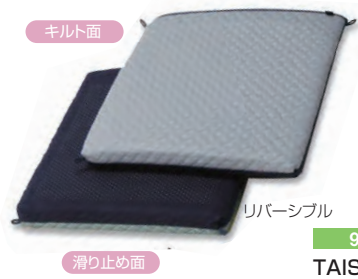

角にループがついています。市販の紐を通して、イスや背もたれなどに固定することができます。通気性抜群。

9116
TAIS:00747-000003
内利用者負担 レンタル料金
<1割> **150円/月** **1,500円/月**

4 イスキオ JP (加地)



坐骨、尾骨、仙骨部付近の圧力を効果的に軽減。

PHI01-GR1-4040
TAIS:00540-000036
内利用者負担 レンタル料金
<1割> **200円/月** **2,000円/月**

5 アウルREHA レギュラー (加地)



薄さ4cmのフラットなスタンダードタイプ! 体圧分散性と薄さ・足つき性を求める方に。

OWL21-BK1-4040
TAIS:00540-000028
●サイズ:幅40×奥行40×厚4cm ●重量:1.2kg
内利用者負担 レンタル料金
<1割> **200円/月** **2,000円/月**

6 アウルREHA ミドル (加地)



坐骨部の圧力分散性を確保しつつ、厚みをおさえて使いやすいミドルタイプ。

OWL26-BK1-3840
TAIS:00540-000057
●サイズ:幅38×奥行40×厚6cm ●重量:1.3kg
内利用者負担 レンタル料金
<1割> **200円/月** **2,000円/月**

7 アウルREHA ハイ (加地)



骨突出があるなど床ずれリスクが高い方に最適。エアークッションのような減圧効果が必要な方に。

OWL-22-BK-4040
TAIS:00540-000029
●サイズ:幅40×奥行40×厚8cm ●重量:1.4kg
内利用者負担 レンタル料金
<1割> **200円/月** **2,000円/月**

8 アウルREHA 3Dレギュラー (加地)



3D形状で安定した座位を実現した姿勢保持タイプ。自力で体幹保持がやや困難な方に。

OWL23-BK1-4040
TAIS:00540-000030
●サイズ:幅40×奥行40×厚7.5cm ●重量:1.7kg
内利用者負担 レンタル料金
<1割> **200円/月** **2,000円/月**

9 アウルREHA 3Dジャスト (加地)



3Dハイの厚みをおさえ、より使いやすい姿勢保持クッションを開発しました。

OWL25-BK1-4040
TAIS:00540-000055
●サイズ:幅40×奥行40×厚8cm ●重量:1.5kg
内利用者負担 レンタル料金
<1割> **200円/月** **2,000円/月**

10 アウルREHA 3Dハイ (加地)



起伏の強い立体形状で骨盤をホールド。前ずれも防ぎます。大腿部の支持が必要、下肢に麻痺、緊張等のある方に。

OWL24-BK1-4040
TAIS:00540-000031
●サイズ:幅40×奥行40×厚11cm ●重量:1.9kg
内利用者負担 レンタル料金
<1割> **200円/月** **2,000円/月**

※一定所得の割合により介護保険負担額が2割、3割になります。詳しくは担当までお問い合わせください。
※非課税の表示がある商品には、消費税がかかりません。また、課税対象商品の消費税は内税として表示料金に含まれています。
※内利用者負担とは、介護保険適用時の自己負担額となります。商品の仕様・デザイン等はメーカー製造時期により若干異なる場合があります。

特殊寝台

特殊寝台付属品

床ずれ防止用具

体位変換器

認知症老人
徘徊感知機器

購入対象品他
介護保険対象外

自動排泄処理装置
交換可能部品

手すり

歩行器

歩行補助杖

車いす
電動車いす

車いす付属品

スロープ

移動用リフト

1 デュオジェルクッション (ケープ)

2層のウレタンフォームと2種類のジェルをU字構造に配置し、坐骨結節部への圧力集中を分散。ずれにも対応。

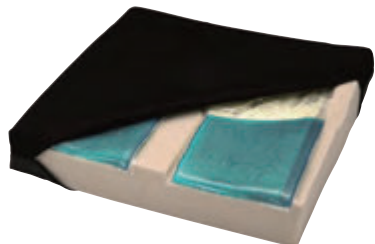

CK-385

TAIS:00206-000048

- サイズ:幅40×奥行40cm×厚7.5
- 重量:1.7kg

内利用者負担	レンタル料金
〈1割〉150円/月	1,500円/月

2 アルファプラクッション (タイカ)

アルファゲルを用い、3層にすることによっておしりをしっかりと包みこみ、安定感のある座り心地を実現します。



KC-WP4040

TAIS:00563-000017

- サイズ:幅40×奥行40×厚6cm
- 重量:0.6kg

内利用者負担	レンタル料金
〈1割〉200円/月	2,000円/月

3 アルファプラFクッション (タイカ)

高い体圧分散性能と座位姿勢の安定を考えた高性能車いす用クッション。2層目の放射状のスリットと3層目の空間の積層構造。坐骨結節部を安定保持し、身体の前ズレを防ぎます。



FWC-4040

TAIS:00563-000124

- サイズ:幅40×奥行40×厚7.5cm
- 重量:0.6kg

内利用者負担	レンタル料金
〈1割〉200円/月	2,000円/月

4 リフレックス Reflex (ユーク・トレーディング)

空気自動開放バルブにより座るだけで空気量を自動調整。



73500116162

TAIS:00468-000034

- サイズ:幅40×奥行40×厚7.5cm
- 重量:0.72kg

内利用者負担	レンタル料金
〈1割〉200円/月	2,000円/月

5 バリライトソロストレータス (ユーク・トレーディング)

特殊構造の標準カバーは接面の熱や湿気を外へ逃がし、常に新鮮な空気を送り込みます。



56630

TAIS:00468-000002

- サイズ:幅40×奥行40×厚7.5cm
- 重量:0.75kg

内利用者負担	レンタル料金
〈1割〉200円/月	2,000円/月

6 ロホ・クアドトロセレクト (ロー/ミドル/ハイ)

専用カバー付き (難燃性ポリエステル)



ハイトタイプ

床ずれでお悩みの方(ハイトタイプ)

5325-00 TAIS:01300-000041

初期の方(ミドルタイプ)

5326-00 TAIS:01300-000042

リスクのある方(ロータイプ)

5321-00 TAIS:01300-000043

内利用者負担	レンタル料金
〈1割〉500円/月	5,000円/月

7 車いすモールドシート (PAS)

クッションは軽くて持ち運びしやすいのでダイニングチェアやソファ、座椅子、車のシートなど様々な場所でお使いいただけます。



PAS-MSW-02

TAIS:01250-000002

- サイズ:座幅40×座奥行40×背もたれ高40cm
- 重量:1.07kg

内利用者負担	レンタル料金
〈1割〉150円/月	1,500円/月

8 CASPER ZAFU (アシスト)

身も心も満たされる初めての快適さ。普通型車いすに取り付けるだけで、前ズレが止まり、姿勢が良くなる車いすクッションです。



ZF-S01

(Sサイズ)
TAIS:01477-000001

ZF-M01

(Mサイズ)
TAIS:01477-000002

- サイズ:S/幅38×奥行34×厚2又は6cm
M/幅40×奥行38×厚2又は6cm
- 重量:S/550g・M/600g

内利用者負担	レンタル料金
〈1割〉300円/月	3,000円/月

9 アウルサポートクッションセット (加地)

上半身に左右の傾きがあり、自力での体幹保持が困難な方に。



- 背部部分:幅48×奥行12×高さ36.5cm
- 座部部分:幅40×奥行40×厚5~7cm

OWLS-SO1B01 TAIS:00540-000017

内利用者負担	レンタル料金
〈1割〉300円/月	3,000円/月

※一定所得の割合により介護保険負担額が2割、3割になります。詳しくは担当までお問い合わせください。
 ※非課税の表示がある商品には、消費税がかかりません。また、課税対象商品の消費税は内税として表示料金に含まれています。
 ※内利用者負担とは、介護保険適用時の自己負担額となります。商品の仕様・デザイン等はメーカー製造時期により若干異なる場合があります。

特殊寝台

特殊寝台付属品

床ずれ防止用具

体位変換器

認知症老人
徘徊感知機器

購入対象品他
介護保険対象外

自動排泄処理装置
交換可能部品

手すり

歩行器

歩行補助杖

電動車いす

車いす付属品

スロープ

移動用リフト

1 車いすクッション アルトネ (ケープ)

いつでも清潔、正しく設置できるデザイン



専用カバーの表面は防水加工。ファスナー部には「止水加工」を施しています。さらに、液体が直接ファスナーに伝わらないよう「ファスナー隠し」も設けた仕様になっています。



標準車いすにも合わせやすいスリム設計



防水



CK-460

TAIS:00206-000136

- サイズ:幅39.5×奥行39.5×厚5.5cm
- 重量:0.9kg

内利用者負担

(1割) **200円/月**

レンタル料金

2,000円/月

2 フレックスクッション (シガドライ・ウィザース)

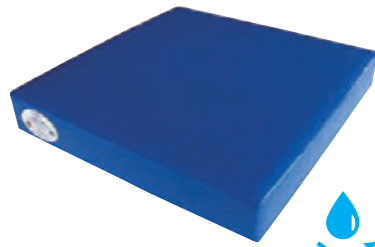

防水

- ・お尻の気持ち聞いてますか？
柔らかい座り心地なのに座り直しも簡単。
- ・痩せてきたお尻に痛みを与えない柔らかさ。
- ・しっかり支えるから座り直し動作が簡単に。
- ・拭き取りだけで清潔を保てます。

00582-000003

TAIS:00582-000003

- サイズ:幅40×奥行40×厚6cm
- 重量:0.9kg

内利用者負担

(1割) **200円/月**

レンタル料金

2,000円/月

3 ヨッコイショテーブル (ニシウラ)

肘置き部分が長いので、安定した姿勢を保持できます。スライド式で容易に車椅子に着脱・位置変更が行えます。



nishiura T

TAIS:01272-000003

- サイズ:幅63×奥行60cm×厚さ1.5cm
- 左右パッド幅:45~54cm
- パッドの厚み:1.5~3cm
- 材質:メルクシバイン集成材
- 重さ:2.5kg

内利用者負担

(1割) **100円/月**

レンタル料金

1,000円/月

4 車いす用テーブル (カワムラサイクル) (前後脱着式)

HKW-01

TAIS:00160-Z00018

- サイズ:凹型 幅54×奥行48cm
- 重量:約2kg

内利用者負担

(1割) **100円/月**

レンタル料金

1,000円/月

5 酸素ボンベ架台 (大・小) (カワムラサイクル)



- 大:外径130mm以下用
- 小:外径100mm以下用

HKW-06

TAIS:大 00160-000269
TAIS:小 00160-000166

内利用者負担

(1割) **100円/月**

レンタル料金

1,000円/月

6 MHシリーズ専用ボンベ架 (松永製作所)



MH-CR/SR用
サイズ:装着可能95~120mm

X-PX04-021

TAIS:00066-000397

内利用者負担

(1割) **100円/月**

レンタル料金

1,000円/月

7 ボンベ架 (ミキ)



対応可能

MPCN-46JD
BAL-1 BAL-2
UR-1 UR-2

- 外径160mm以下用
- 重量:0.9kg

MS-134

TAIS:00122-000214

内利用者負担

(1割) **100円/月**

レンタル料金

1,000円/月

8 はね上げボンベ架 (松永製作所)

対応可能
AR-901



TAIS:00066-000261

外径110mm以下用

内利用者負担

(1割) **100円/月**

レンタル料金

1,000円/月

9 ボンベ楽(ラック) (ナンプ)

台座プレートと固定ベルトで酸素カートを固定します。



- ラック重量:0.9kg

2012110100001

TAIS:01360-000001

内利用者負担

(1割) **100円/月**

レンタル料金

1,000円/月



※酸素カート・ボンベは別売り

※一定所得の割合により介護保険負担額が2割、3割になります。詳しくは担当までお問い合わせください。
※非課税の表示がある商品には、消費税がかかりません。また、課税対象商品の消費税は内税として表示料金に含まれています。
※内利用者負担とは、介護保険適用時の自己負担額となります。商品の仕様・デザイン等はメーカー製造時期により若干異なる場合があります。

特殊寝台

特殊寝台付属品

床ずれ防止用具

体位変換器

認知症老人
徘徊感知機器

購入対象品他
介護保険対象外

自動排泄処理装置
交換可能部品

手すり

歩行器

歩行補助杖

車いす
電動車いす

車いす付属品

スロープ

移動用リフト

1 エレベータリング・スイングアウト機構 (カワムラサイクル)

脚部角度とパッド位置が調節でき、膝を曲げられない方に適しています。



TAIS:00160-Z00068

●重量:約3kg

内利用者負担 (1割) **50円/月** レンタル料金 **500円/月**

2 オアシスポジティブ用 スイングアウトエレベータリングユニット (松永製作所)

対応可能
オアシス
自走・介助



使用例

MATSUNAGA-EL

TAIS:00066-000297

●重量:2.7kg(片側)

内利用者負担 (1割) **100円/月** レンタル料金 **1,000円/月**

3 拳上式・開き式・着脱式 (日進医療器) フットレッグサポート

対応可能
ウルトラシリーズ
U2W、U2W・BG
U7、U6
UC・Lo



使用例

SPF NG

TAIS:00175-000347

●重量:3.8kg

内利用者負担 (1割) **150円/月** レンタル料金 **1,500円/月**

(NAH-UC・Lo装着時の本体増加重量は2.5kg)

4 車いす杖置き (杖立て) (カワムラサイクル)

お出かけの時も安心、取外しも簡単面ファスナー固定式。



ベルト止め

受けカゴ

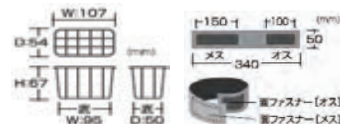

KY40276

TAIS:00160-000169

内利用者負担 (1割) **50円/月** レンタル料金 **500円/月**

5 スーパーヘッド (アルバジャパン)

姿勢を安定させます。今お使いの車いすに取り付け可能。ワンタッチで収納。



※取付可能な車いす 背パイプ径19~22mm 座幅36~44cm

●背部分:41×36×28cm ●重量:1.1kg

SH-01

非課税

TAIS:00156-000015

内利用者負担 (1割) **150円/月** レンタル料金 **1,500円/月**

6 ストップアンドスライド (加地)

車いす上での前すべり予防に、一方方向にのみすべり止めが効くストップ&スライド機能。表面の軟質樹脂が身体の滑りを解消。クッションの上にも利用可能。

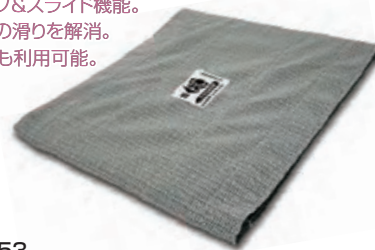

PHS01-GR1

TAIS:00540-000053

●サイズ:幅40×奥行40cm ●重量:0.2kg ●カラー:グレー

内利用者負担 (1割) **100円/月** レンタル料金 **1,000円/月**

7 アウルサポートバッククッション (加地)

座った時に最も圧力がかかる部分にエクスジェルのシートを設置。エクスジェルが背骨の痛みを緩和し、床ずれのリスクを軽減します。



●サイズ:幅48cm×高さ36.5cm×奥行き12cm ●重量:約1.4kg

OWLS-B01

TAIS:00540-000015

内利用者負担 (1割) **100円/月** レンタル料金 **1,000円/月**

8 サポートシート (帝人フロンティア)

幅40cmの標準型車いすに差込んでバックルをとめるだけの簡単装着で頭部の支持と姿勢保持をサポート出来ます。
※座シート奥パイプ内寸39cm(肘掛けが干渉する場合はその内寸40cm)以内の車いすには取付できません。
※背シートと座シートが一体となっている車いすには装着できません。



在庫限り

●サイズ:幅40(差込口幅39)×全長90×厚み3cm ●重量:約1.5kg

KG-0001BK

非課税

TAIS:01178-000001

内利用者負担 (1割) **200円/月** レンタル料金 **2,000円/月**

※一定所得の割合により介護保険負担額が2割、3割になります。詳しくは担当までお問い合わせください。

※非課税の表示がある商品には、消費税がかかりません。また、課税対象商品の消費税は内税として表示料金に含まれています。

※内利用者負担とは、介護保険適用時の自己負担額となります。商品の仕様・デザイン等はメーカー製造時期により若干異なる場合があります。

車いす (電動式)

アシストタイプ

1 介助用電動アシスト車いす アシストホイールライト (ナブテスコ)



上り坂は電動アシスト、下り坂は自動ブレーキで介護負担を軽減。
電動車いす史上、ダントツの“最軽量&低価格”で、
今まで電動車いすの利用を諦めていた方も利用可能。

在庫限り	重量 16.9kg	車輪サイズ 前輪6インチ 後輪16インチ	連続走行距離 約7km
	実用登坂角度 10°	充電時間 約2時間10分	使用者 最大体重 75kg

■材質/フレーム:アルミ
■機能/折りたたみ式(幅33.5cm)、背もたれ位置前後調整可、
フットレスト高さ調整(4段階)、実用登坂角度10°、
充電器、エアタイヤ、ニッケル水素バッテリー

NAW-16F-SD-LT

TAIS:00025-000023 非課税

内利用者負担

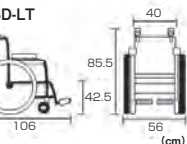

レンタル料金

〈1割〉1,300円/月 13,000円/月

2 介助用・電動補助装置付き車いす ハイパワー型アシストホイール (ナブテスコ)



外出時の介護者の
大きな味方となります。

上り坂ではモーターが押し力をアシスト。
下り坂では自動的に電気のブレーキが働きます。
(マイコン制御/ニッケル水素バッテリー使用)

在庫限り	重量 24kg	安全 ベルト	ヒジ掛 跳ね上げ	ヒジ掛 脱着式
	脚部 スイング アウト	脚部 脱着	実用登坂角度 14°	充電時間 約2時間

■作動距離/時間: 8km/2時間
使用者
最大体重
100kg

NAW-16C-DT-HP
NAW-16C-DT-HP-G

TAIS:00025-000012 非課税

内利用者負担



レンタル料金

〈1割〉1,500円/月 15,000円/月

ジョイスティックタイプ

3 M-JWX-1 Plus (ミキ) JWX-1 Plusユニットを装着した、高性能な軽量コンパクト電動車いす。 ウイング機能や高さ調整式アームサポートが付いて使いやすくなっています。

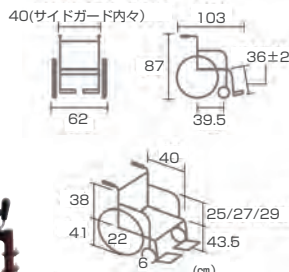

使いやすい自走操作部
乗り降りの際や搭乗時など、状況に
応じてお好きな位置へ動かせます。

介助用操作部
介助者側からも電動操作が可能です。
(右側のみ)

重量 31.5kg	車輪サイズ 22インチ	脚部 スイング アウト	背折れ ジョイント	高さ調整式 アーム サポート
デジコン 調整式 シート	ワンタッチ ソフト シート	クッション キャスター	介助 ブレーキ	連続走行距離 約16km
			走行速度 1.7~4.5m/h	使用者 最大体重 100kg

■折りたたみ寸法/全長81×全高76.5×全幅36.5cm
ニッケル水素バッテリー

非課税

M-JWX-1 Plus-E 介助操作部無

TAIS:00122-000542

内利用者負担

レンタル料金

M-JWX-1 Plus 介助操作部有

TAIS:00122-000541

内利用者負担

レンタル料金

※介助用操作部なしタイプのM-JWX-1 Plus_Eもございます。

〈1割〉2,500円/月 25,000円/月

〈1割〉2,700円/月 27,000円/月

4 SKT_JUX Plus (ミキ) 室内の狭い場所をスイスイ移動できるスレンダー車いす“スキット”に ヤマハ製電動ユニット「ジョイユニットXプラス」を装着した電動車いす。 びっくりするほどコンパクト!

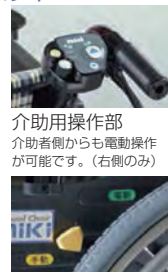
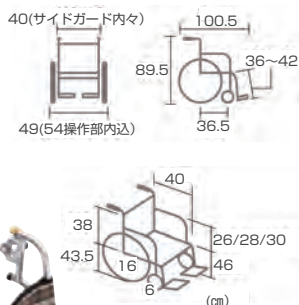

介助用操作部
介助者側からも電動操作
が可能です。(右側のみ)

電動/手動切り替えクラッチ
切り替えて電動の車いす
としても使用できます。

重量 30.5kg	車輪サイズ 16インチ	脚部 スイング アウト	背折れ ジョイント	高さ調整式 アーム サポート
デジコン 調整式 シート	ワンタッチ ソフト シート	クッション キャスター	介助 ブレーキ	連続走行距離 約16km
			走行速度 1.6~4.6m/h	使用者 最大体重 100kg

■折りたたみ寸法/全長77×全高81×全幅37cm

ニッケル水素バッテリー

非課税

SKT_JUX Plus-E 介助操作部無

TAIS:00122-000540

内利用者負担

レンタル料金

SKT_JUX Plus 介助操作部有

TAIS:00122-000539

内利用者負担

レンタル料金

※介助用操作部なしタイプのSKT_JUX Plus_Eもございます。

〈1割〉2,500円/月 25,000円/月

〈1割〉2,700円/月 27,000円/月

※一定所得の割合により介護保険負担額が2割、3割になります。詳しくは担当までお問い合わせください。
※非課税の表示がある商品には、消費税がかかりません。また、課税対象商品の消費税は内税として表示料金に含まれています。※内利用者負担とは、介護保険適用時の自己負担額となります。
商品の仕様・デザイン等はメーカー製造時期により若干異なる場合があります。※電動車いすの連続走行距離は走行条件やバッテリー状態等により表示の数値と異なる場合があります。

特殊寝台

特殊寝台付属品

床ずれ防止用具

体位変換器

認知症老人
徘徊感知機器

購入対象品他
介護保険対象外

自動排泄処理装置
交換可能部品

手すり

歩行器

歩行補助杖

車いす
電動車いす

車いす付属品

スロープ

移動用リフト

ジョイスティックタイプ/ハンドルタイプ

特殊寝台

特殊寝台付属品

床ずれ防止用具

体位変換器

認知症老人
徘徊感知機器

購入対象品他
介護保険対象外

自動排泄処理装置
交換可能部品

手すり

歩行器

歩行補助杖

車いす
電動車いす

車いす付属品

スロープ

移動用リフト

1 アクティブチェア普通型 PASEO (今仙技術研究所)

安全・快適性を追求した高機能電動車いすです。



標準操作ボックス
操作30gを実現*操作パネル

環境や体調に合わせて気軽に走行モード(最大3つのモード)が変更できるようになりました。



免許不要

重量	連続走行距離	走行速度	実用登坂角度	充電時間最大
83.5kg	約36km	1~6km/h	8°	約12時間

バッテリーを含む

EMC-270 非課税

TAIS:00075-000026

- 全長:101cm ●全幅:59.8cm ●全高:95cm
- 最大速度:6km/h 後進時:2.3km/h (「高速」設定時)
- 最小回転半径:0.8m

内利用者負担

レンタル料金

〈1割〉 **2,300円/月** 23,000円/月

使用者最大体重
100kg

2 ハンドル形電動車いす スーパーポルカー デラックスモデル (福伸電機)

ゆったりとしたスタンダードなボディサイズ。使う人の気持ちを考えた充実機能が満載。「安心・安全」「便利」「快適」にこだわったモデルです。



免許不要

重量	連続走行距離	ノーバンクタイヤ	使用者最大体重
111kg	約29km		100kg

(積載物含む)

SPX-4500 非課税

TAIS:00168-000022

- 全長:119cm ●全幅:66.5cm ●全高:107cm
- 最高速度:前進6km/h 後進2km/h
- 最小回転半径:1.5m

内利用者負担

レンタル料金

〈1割〉 **2,000円/月** 20,000円/月

スーパーポルカー用付属品

3 ステッキスタンド



TAIS:00168-000009

4 松葉杖スタンド



TAIS:00168-000007

内利用者負担

レンタル料金

〈1割〉 **50円/月** 500円/月

5 タウンカート (スズキ)

免許不要



コンパクトで小回りが利く
タウン仕様のセニアカー。



ウィンカー兼ポジションランプ 前後方点滅LEDランプ 大径タイヤ280mm 転倒防止タイヤ

重量	連続走行距離	最大登坂角度	充電時間最大	ノーバンクタイヤ
70kg	約22km	10°	約12時間	

バッテリーを含む
総重量89kg

TC1A5 非課税

TAIS:00152-000023

- 全長:114cm ●全幅:67cm ●全高:109cm
- 最小回転半径:1.1m

内利用者負担

レンタル料金

〈1割〉 **1,800円/月** 18,000円/月

使用者最大体重
75kg
(積載物含む)

6 セニアカー (スズキ)

免許不要



買い物に便利な25Lサイズの
大型バスケット
(最大積載量5kg)

安心のお知らせ機能

表示灯や音声・ブザーが前後左右の傾斜、後進や右左折、充電状態等をお知らせします。

重量	連続走行距離	最大登坂角度	充電時間最大	ノーバンクタイヤ
68kg	約33km	10°	約12時間	

バッテリーを含む
総重量100kg

ET4D7 非課税

TAIS:00152-000022

- 全長:119cm ●全幅:65cm ●全高:108cm
- 最小回転半径:1.45m

内利用者負担

レンタル料金

〈1割〉 **2,000円/月** 20,000円/月

使用者最大体重
100kg
(積載物含む)

タウンカート・セニアカー用

7 ステッキホルダー



重量
0.52kg

210430110

TAIS:00152-000014

- サイズ:内径7.2×長さ36cm 直径60mm

内利用者負担

レンタル料金

〈1割〉 **50円/月** 500円/月

*一定所得の割合により介護保険負担額が2割、3割になります。詳しくは担当までお問い合わせください。

*非課税の表示がある商品には、消費税がかかります。また、課税対象商品の消費税は内税として表示料金に含まれています。*内利用者負担とは、介護保険適用時の自己負担額となります。商品の仕様・デザイン等はメーカー製造時期により若干異なる場合があります。*電動車いすの連続走行距離は走行条件やバッテリー状態等により表示の数値と異なる場合があります。

車いす (電動式)

もっと外に出かけたくなる。暮らしを楽しくする新しい "クルマ"

電動カート

1 WHILL Model ck ウィル モデルシーケー (ウィル)

重量 52kg	連続走行距離 約16km	走行速度 1~6km/h	実用登坂角度 10°
充電時間 約5時間	ノバックタイヤ	使用者最大体重 115kg	

免許不要
在庫限り



カラーバリエーション (6色)

- ブラック
- ゴールド
- ピンク
- ホワイト
- ブルー
- グレー



20Lの大容量かごで買い物にも便利。足元にあるためスムーズに出し入れが可能です。



セダントタイプのトランクにも入れられます。外出先で組み立てれば、そこの移動も安心です。



一般的なハンドル型電動車椅子は 最小回転半径約145cm



オムニホイールは24個の小さなタイヤが集まった1つのタイヤです。小さなタイヤが一つ一つ横に回ることで、76cmの回転半径を実現します。

ココがポイント!



今までにないスタイリッシュなデザイン
圧倒的なコンパクトさで歩道や室内での走行を快適に
3ステップで分解、車載もラクラク

WHILL-CK01

非課税

内利用者負担

レンタル料金

TAIS:01520-000005

<1割> 2,700円/月

27,000円/月

■寸法:全幅55cm、全長98.5cm、奥行98.5cm、高さ、74~90cm
■バッテリー:リチウムイオン電池

■速度範囲:~6km/h ■実用登坂角度:10°
■走行距離:16km ■作動距離/時間:8km/2時間

※急な坂道では速度が制限される事があります。
※バッテリー温度が-3℃以下の場合、最高速度が4km/hに制限されます。

2 リチウムイオンバッテリー

WHILL Model CK に搭載しているバッテリーです。予備バッテリーを持つことで充電切れの心配なく、外出できます。後方からの視認性を高めるテールランプ、また側面に電池の残量が分かるLEDライトがついています。サイズ:250mm x 150mm x 121mm 重量:2.8kg
種別:リチウムイオンバッテリー、容量:10Ah、電圧:25.2V、取外し:可
*本体には1つ付属しています



WHL-C10 TAIS:01520-000007

内利用者負担 <1割> 450円/月
レンタル料金 4,500円/月

3 杖ホルダー

WHILL Model CK 専用の杖ホルダーです。T字杖・クラッチ型杖・松葉杖を本体に固定できます。※対応可能な杖の本数は1本になります。サイズ:88.9mm x 107.4mm x 142.9mm 重量:約150g



WHL-C11 TAIS:01520-000008

内利用者負担 <1割> 50円/月
レンタル料金 500円/月

スペック:材質はプラスチックを使用
*本体と同時に購入のみ非課税となります。
*取り付けには工具が必要です。

4 骨盤ベルト

骨盤の後傾や、すり落ちを抑えます。坂道でも座位をしっかりと安定させ、日常生活における不安感をサポートします。サイズ:65mm x 550~250mm 重量:約240g



WHL-C12 TAIS:01520-000009

内利用者負担 <1割> 100円/月
レンタル料金 1,000円/月

*本体と同時に購入のみ非課税となります。
*取り付けには工具が必要です。

5 ラメロミニバスケットセット (Model C)

サイズ:横320mm x 縦200mm x 高さ240mm (容量:12L)
スペック:耐荷重7kg



WHL-C18 TAIS:01520-000015

内利用者負担 <1割> 100円/月
レンタル料金 1,000円/月

*取り付けには工具が必要です。

※一定所得の割合により介護保険負担額が2割、3割になります。詳しくは担当までお問い合わせください。
※非課税の表示がある商品には、消費税がかかります。また、課税対象商品の消費税は内税として表示料金に含まれています。※内利用者負担とは、介護保険適用時の自己負担額となります。商品の仕様・デザイン等はメーカー製造時期により若干異なる場合があります。※電動車いすの連続走行距離は走行条件やバッテリー状態等により表示の数値と異なる場合があります。

1 ワイドスライドスロープ (イースタアイ)

- 必要な時に、簡単に長く伸ばして使える車いす用スロープ。
- アルミ製で軽く、簡単に小さく収納。
- 走行部と接地面に滑り止めテープ付き。

No	No	TAIS コード	全長 × 全幅(拡張時)	重さ	適用段差	内利用者負担	レンタル料金
						1 割	(月額)
1	ESW	00465-000070	148×26cm	4.5Kg	~30cm	200円	2,000円
2	ESWL	00465-000071	217×26cm	1本/7.3Kg セット/14.6Kg	~45cm	300円	3,000円
3	ESK300	00465-000090	301×25cm	1本/8.8Kg セット/17.6Kg	~52cm	400円	4,000円



2 ダンスロープライトスリム (ダンロップホームプロダクツ)

- ダンスロープライトよりスリムな幅74.5cmでより設置対応しやすくなりました。

No	No	TAIS コード	全長 × 全幅(拡張時)	重さ	最大適用段差	内利用者負担	レンタル料金
						1 割	(月額)
1	R-125SL	00532-000021	125×74.5cm	約5kg	30cm	400円	4,000円
2	R-165SL	00532-000020	165×74.5cm	約7kg	40cm	500円	5,000円
3	R-205SL	00532-000019	205×74.5cm	約9kg	50cm	600円	6,000円
4	R-245SL	00532-000018	245×74.5cm	約11kg	60cm	700円	7,000円
5	R-285SL	00532-000017	285×74.5cm	約13kg	70cm	800円	8,000円



3 ダンスロープライト (ダンロップホームプロダクツ)



No	No	TAIS コード	全長 × 全幅(拡張時)	重さ	最大適用段差	内利用者負担	レンタル料金
						1 割	(月額)
1	R-125E	00532-000034	125×78.5cm	約6kg	30cm	400円	4,000円
2	R-165E	00532-000033	165×78.5cm	約7.5kg	40cm	500円	5,000円
3	R-205E	00532-000032	205×78.5cm	約9.5kg	50cm	600円	6,000円
4	R-255E	00532-000031	255×78.5cm	約13.5kg	60cm	700円	7,000円



4 LスロープFK (シコク)

- 設置角度が選べるので、今まで設置の難しかった斜めかまちにも設置ができ、スロープの設置可能 場面が広がります。

No	No	TAIS コード	スロープ長さ(LS)	重さ	対応段差	内利用者負担	レンタル料金
						1 割	(月額)
1	643-210	01235-000173	100cm	約6.1kg	(勾配10°) 17cmまで	900円	9,000円
2	643-212	01235-000174	125cm	約7.3kg	(勾配10°) 22cmまで	1,000円	10,000円
3	643-215	01235-000175	150cm	約8.4kg	(勾配10°) 26cmまで	1,000円	10,000円
4	643-217	01235-000176	175cm	約9.6kg	(勾配10°) 30cmまで	1,200円	12,000円
5	643-220	01235-000177	200cm	約10.7kg	(勾配10°) 34cmまで	1,200円	12,000円

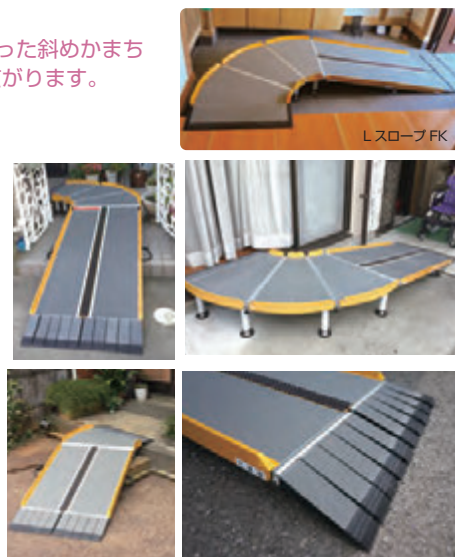

※介助者同伴でご使用ください。

※一定所得の割合により介護保険負担額が2割、3割になります。詳しくは担当までお問い合わせください。
 ※非課税の表示がある商品には、消費税がかかりません。また、課税対象商品の消費税は内税として表示料金に含まれています。
 ※内利用者負担とは、介護保険適用時の自己負担額となります。商品の仕様・デザイン等はメーカー製造時期により若干異なる場合があります。

特殊寝台

特殊寝台付属品

床ずれ防止用具

体位変換器

認知症老人
徘徊感知機器

購入対象品他
介護保険対象外

自動排他処理装置
交換可能部品

手すり

歩行器

歩行補助杖

車いす
電動車いす

車いす付属品

スロープ

移動用リフト

5 ケアスロープ (ケアメディックス)

●狭い間口にも使用しやすい幅70cmのエッジ付スロープです。

●最大荷重: 300kg ●アルミ製脱輪防止エッジ採用

No	TAIS コード	全長 × 全幅(拡張時)	重さ	最大適用段差	内利用者負担		レンタル料金 (月額)
					1割		
1	CS-65	00093-000015	65×70cm	約3kg	15cm	250円	2,500円
2	CS-100	00093-000016	100×70cm	約5kg	24cm		
3	CS-120	00093-000017	120×70cm	約6kg	30cm		
4	CS-150	00093-000018	150×70cm	約8kg	37cm	300円	3,000円
5	CS-175	00093-000019	175×70cm	約9kg	43cm		
6	CS-200	00093-000020	200×70cm	約10kg	50cm	350円	3,500円
7	CS-240C	00093-000021	240×70cm	約12kg	60cm	450円	4,500円
8	CS-285C	00093-000038	285×70cm	約15kg	73cm	600円	6,000円



6 ケアスロープ J (ケアメディックス)

●ケアスロープ2台、ジョイント台1台を組み合わせた車いす用の長尺スロープです。

No	TAIS コード	ジョイント台高さ (下端側スロープ傾斜角度)	下端側スロープ	上端側スロープ	スロープ全長 (ジョイント台高さ)	適応段差目安表 (上端側スロープ傾斜角度)	内利用者負担	
							1割	レンタル料金 (月額)
1	CSJ-300	最低21cm(8°) 最高26cm(10°)	CS-150	CS-150	313cm	38cm(8°)~53cm(12°)	900円	9,000円
2	CSJ-325			CS-175	338cm	41cm(8°)~58cm(12°)		
3	CSJ-350			CS-200	363cm	44cm(8°)~63cm(12°)	950円	9,500円
4	CSJ-390	最低21cm(7°) 最高26cm(9°)	CS-175	CS-240C	403cm	50cm(8°)~71cm(12°)	1,000円	10,000円
5	CSJ-435			CS-285C	448cm	56cm(8°)~81cm(12°)	1,200円	12,000円
6	CSJ-350W			CS-175	363cm	41cm(8°)~58cm(12°)	900円	9,000円
7	CSJ-375	最低21cm(6°) 最高26cm(8°)	CS-200	CS-200	388cm	44cm(8°)~63cm(12°)	950円	9,500円
8	CSJ-415			CS-240C	428cm	50cm(8°)~71cm(12°)	1,000円	10,000円
9	CSJ-460			CS-285C	473cm	56cm(8°)~81cm(12°)	1,200円	12,000円
10	CSJ-400	最低21cm(5°) 最高26cm(6°)	CS-200	CS-200	413cm	44cm(8°)~63cm(12°)	1,000円	10,000円
11	CSJ-440			CS-240C	453cm	50cm(8°)~71cm(12°)	1,050円	10,500円
12	CSJ-485			CS-285C	498cm	56cm(8°)~81cm(12°)	1,250円	12,500円
13	CSJ-480	最低21cm(4°) 最高26cm(5°)	CS-240C	CS-240C	493cm	50cm(8°)~71cm(12°)	1,100円	11,000円
14	CSJ-525			CS-285C	538cm	56cm(8°)~81cm(12°)	1,300円	13,000円
15	CSJ-570			CS-285C	583cm	56cm(8°)~81cm(12°)	1,500円	15,000円



ジョイント台 (品番: CS-J)

ケアスロープ® J

ケアスロープJとして貸与マークを取得済み



ジョイント台と下端スロープの設置地面がフラットである場合、下端側に設置するスロープの長さが長いほど、②の傾斜角度が緩やかになります。



上端側設置スロープ段差目安表

上端側 CS タイプ	上端側適応段差目安表 (図①部分の段差目安)
CS-150	38cm(8°) ~ 53cm(12°)
CS-175	41cm(8°) ~ 58cm(12°)
CS-200	44cm(8°) ~ 63cm(12°)
CS-240C	50cm(8°) ~ 71cm(12°)
CS-285C	56cm(8°) ~ 81cm(12°)

ケアスロープ 設置例

【下端側適応段差目安】
CSタイプ……ジョイント台高さ (②の角度)

- CS-150 ……21cm(8°) ~ 26cm(10°)
- CS-175 ……21cm(7°) ~ 26cm(9°)
- CS-200 ……21cm(6°) ~ 26cm(8°)
- CS-240C ……21cm(5°) ~ 26cm(6°)
- CS-285C ……21cm(4°) ~ 26cm(5°)

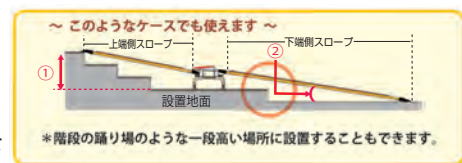

*階段の踊り場のような一段高い場所に設置することもできます。

7 ダイヤスロープ (シンエイテクノ) 室内

● 床に置くだけ簡単設置のゴム製スロープです。住宅改修が出来ない所の敷居段差解消にお勧めです。

屋内ダイヤスロープ DS-76 シリーズ (幅 76cm)

No	TAIS コード	高さ	奥行 A	有効幅 B	勾配度数
1	DS76-05	0.5cm	1.5cm	75cm	14
2	DS76-10	1.0cm	3.5cm	73cm	14
3	DS76-15	1.5cm	5.5cm	71cm	14
4	DS76-20	2.0cm	7.5cm	69cm	14
5	DS76-25	2.5cm	9.5cm	67cm	14
6	DS76-30	3.0cm	11.5cm	65cm	14
7	DS76-35	3.5cm	13.5cm	68cm	14
8	DS76-40	4.0cm	15.5cm	66cm	14
9	DS76-45	4.5cm	17.5cm	64cm	14
10	DS76-50	5.0cm	20.0cm	62cm	14
11	DS76-55	5.5cm	20.0cm	62cm	15.5
12	DS76-60	6.0cm	20.0cm	62cm	17
13	DS76-65	6.5cm	20.0cm	62cm	18.5
14	DS76-70	7.0cm	27.3cm	62cm	14

内利用者負担 レンタル料金
 (1割) **50円/月** **500円/月**

No	TAIS コード	高さ	奥行 A	有効幅 B	勾配度数
15	DS76-75	7.5cm	27.3cm	66cm	15.1
16	DS76-80	8.0cm	27.3cm	66cm	16.1
17	DS76-85	8.5cm	27.3cm	66cm	17.1

内利用者負担 レンタル料金
 (1割) **100円/月** **1,000円/月**

No	TAIS コード	高さ	奥行 A	有効幅 B	勾配度数
18	DS76-90	9.0cm	35.4cm	66cm	14
19	DS76-95	9.5cm	35.4cm	66cm	14.8
20	DS76-100	10cm	35.4cm	66cm	15.6

内利用者負担 レンタル料金
 (1割) **150円/月** **1,500円/月**

屋内ダイヤスロープ DS-100 シリーズ (幅 100cm)

No	TAIS コード	高さ	奥行 A	有効幅 B	勾配度数
1	DS100-10	1.0cm	3.5cm	97cm	14
2	DS100-15	1.5cm	5.5cm	95cm	14
3	DS100-20	2.0cm	7.5cm	93cm	14
4	DS100-25	2.5cm	9.5cm	91cm	14
5	DS100-30	3.0cm	11.5cm	89cm	14
6	DS100-35	3.5cm	13.5cm	92cm	14
7	DS100-40	4.0cm	15.5cm	90cm	14
8	DS100-45	4.5cm	17.5cm	88cm	14

内利用者負担 レンタル料金
 (1割) **50円/月** **500円/月**

No	TAIS コード	高さ	奥行 A	有効幅 B	勾配度数
9	DS100-50	5.0cm	20.0cm	86cm	14
10	DS100-55	5.5cm	20.0cm	86cm	15.5
11	DS100-60	6.0cm	20.0cm	86cm	17

内利用者負担 レンタル料金
 (1割) **80円/月** **800円/月**

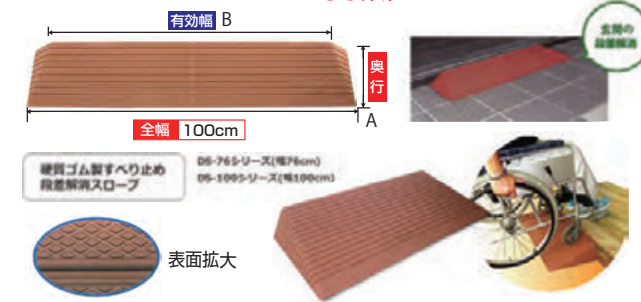

屋外ダイヤスロープ 室外

No	TAIS コード	高さ	奥行 A	有効幅 B	勾配度数
1	DS076-05	0.5cm	3.5cm	73cm	7
2	DS076-10	1.0cm	3.5cm	73cm	14
3	DS076-15	1.5cm	5.5cm	71cm	14
4	DS076-20	2.0cm	7.5cm	69cm	14
5	DS076-25	2.5cm	9.5cm	67cm	14
6	DS076-30	3.0cm	11.5cm	65cm	14

内利用者負担 レンタル料金
 (1割) **50円/月** **500円/月**

No	TAIS コード	高さ	奥行 A	有効幅 B	勾配度数
7	DS076-35	3.5cm	13.5cm	67cm	14
8	DS076-40	4.0cm	15.5cm	66cm	14
9	DS076-45	4.5cm	17.5cm	64cm	14
10	DS076-50	5.0cm	20.0cm	62cm	14

内利用者負担 レンタル料金
 (1割) **100円/月** **1,000円/月**

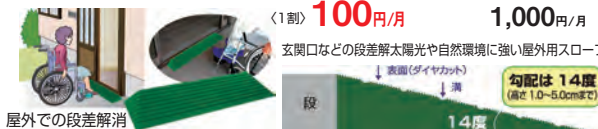

No	TAIS コード	高さ	奥行 A	有効幅 B	勾配度数
11	DS076-55	5.5cm	20.0cm	62cm	15.5
12	DS076-60	6.0cm	20.0cm	62cm	17
13	DS076-65	6.5cm	20.0cm	62cm	18.5

内利用者負担 レンタル料金
 (1割) **100円/月** **1,000円/月**

No	TAIS コード	高さ	奥行 A	有効幅 B	勾配度数
14	DS076-70	7.0cm	27.3cm	66cm	14
15	DS076-75	7.5cm	27.3cm	66cm	15.1

内利用者負担 レンタル料金
 (1割) **130円/月** **1,300円/月**

No	TAIS コード	高さ	奥行 A	有効幅 B	勾配度数
16	DS076-80	8.0cm	27.3cm	66cm	16.1
17	DS076-85	8.5cm	27.3cm	66cm	17.1
18	DS076-90	9.0cm	35.4cm	66cm	14
19	DS076-95	9.5cm	35.4cm	66cm	14.8
20	DS076-100	10.0cm	35.4cm	66cm	15.6

内利用者負担 レンタル料金
 (1割) **200円/月** **2,000円/月**

※一定所得の割合により介護保険負担額が2割、3割になります。詳しくは担当までお問い合わせください。
 ※非課税の表示がある商品には、消費税がかりません。また、課税対象商品の消費税は内税として表示料金に含まれています。
 ※内利用者負担とは、介護保険適用時の自己負担額となります。商品の仕様・デザイン等はメーカー製造時期により若干異なる場合があります。

特殊寝台

特殊寝台付属品

床ずれ防止用具

体位変換器

認知症老人
徘徊感知機器

購入対象品他
介護保険対象外

自動排他処理装置
交換可能部品

手すり

歩行器

歩行補助杖

車いす
電動車いす

車いす付属品

スロープ

移動用リフト

特殊寝台

特殊寝台付属品

床ずれ防止用具

体位変換器

徘徊感知機器

購入対象品他
介護保険対象外

自動排泄処理装置
交換可能部品

手すり

歩行器

歩行補助杖

車いす
電動車いす

車いす付属品

スロープ

移動用リフト

生活にリズムをつけるため、環境を整え身体状況に合わせて配置しましょう。

1 独立宣言ローザ (コムラ製作所)

独立宣言の低床モデルシートはコンパクトシート。

- 座板の厚みが1.5cmの低床タイプ。
- 座板が低いので、床からの乗り降りが楽に行えます!
- 裏面には、足などが触れると座板の下降が停止する安全スイッチ付。
- 最高位置を一度設定すればいつも同じ高さで止まるからスルリと安全に立ち座りができます。



座面高さ1.5~61cm

- サイズ:幅55×高さ97.5×奥行81cm
- 重量:42kg
- 最大許容荷重:80kg(座面)

DSRS-C

TAIS:00088-000022

内利用者負担

<1割> **800円/月**

レンタル料金

8,000円/月

2 独立宣言エコライト (コムラ製作所)

独立宣言のスタンダードモデル静音性に優れた昇降機能を使用。

- レバー操作ひとつで椅子が上下動
- 座板の下にはさまれ防止機能付き
- 設置スペースは座布団1枚分程度
- 肘掛け跳ね上げ式



座面高さ16~57.5cm

- サイズ(全開時):幅62×高さ84×奥行78cm
- 重量:36kg
- 最大許容荷重:100kg(座面)
- 電源:AC100V/h

DSER

TAIS:00088-000012

内利用者負担

<1割> **900円/月**

レンタル料金

9,000円/月

床や畳から腰・ひざに負担をかけず立ち上がれる

3 独立宣言フロンティア (コムラ製作所)

独立宣言のデラックスモデル。

- レバースイッチひとつの簡単操作
- 肘掛けは跳ね上げ式
- 移動用キャスター付き
- 座面傾斜高を2段階で調節可能



座面高さ16~57cm

- サイズ(全開時):幅63×高さ93×奥行89cm
- 重量:42kg
- 最大許容荷重:100kg(座面)
- 電源:AC100V

DSFR

TAIS:00088-000013

内利用者負担

<1割> **1,000円/月**

レンタル料金

10,000円/月

座板上下・傾斜の高級機!

4 独立宣言くるり (コムラ製作所)

座板が左右90度回転できるようになりました。



座面高さ16~57cm

- サイズ:幅64~58×高さ84.5×奥行89.5cm
- 重量:45kg
- 最大許容荷重80kg

DSKR

TAIS:00088-000017

内利用者負担

<1割> **1,400円/月**

レンタル料金

14,000円/月

安全スイッチ
座板回転解除レバー

5 独立宣言リクライニング (コムラ製作所)

- いすの上下に加え、リクライニング、チルト機能も備えた電動昇降座椅子です。
- 座板の下に手足や物が挟まれるのを防ぐ安全装置付き。



座面高さ16~57.5cm

- サイズ:幅66×高さ95.5×奥行101.5cm
- 重量:45kg
- 最大許容荷重100kg

DSREC

TAIS:00088-000015

内利用者負担

<1割> **1,500円/月**

レンタル料金

15,000円/月

6 バスリフト (TOTO)

浴槽で立ち座り安全にサポート。

- 充電時間約50分
- 連続運転回数/約10往復
- 浴槽の形によっては取付不可

アームレスト
乗換えキット



無料

- サイズ:幅64.5~76×奥行57.5×高さ15cm
- 製品質量:20kg(本体のみ15kg、シート部:5kg)
- 最大許容荷重100kg

EWB101N

TAIS:00187-000111

内利用者負担

<1割> **1,000円/月**

レンタル料金

10,000円/月



- 操作が簡単
- コンパクト設計
- 面倒な工事は不要

※一定所得の割合により介護保険負担額が2割、3割になります。詳しくは担当までお問い合わせください。
 ※非課税の表示がある商品には、消費税がかかりません。また、課税対象商品の消費税は内税として表示料金に含まれています。
 ※内利用者負担とは、介護保険適用時の自己負担額となります。商品の仕様・デザイン等はメーカー製造時期により若干異なる場合があります。

無料 は無料オプションになります。必要に応じてお申し付け下さい。 ※各オプション品単品でのレンタルはできません。

生活にリズムをつけるため、環境を整え身体状況に合わせて配置しましょう。

1 アルコー3000型Bタイプ (星光医療器製作所)

〈段差解消機〉



補助金具

無料

玄関先などの上がりかまちを安全に解消するリフト。

- サイズ(アジャスター含):幅53×奥行60.5×高さ76cm●コード長さ:370cm
- 最低座高:42cm●最高座高:84cm●上下ストローク:42cm●アジャスター調高幅:1.5cm●座マット寸:400φ ●厚み2cm
- 重量:34kg●座面高:42~84cm



100461

内利用者負担

レンタル料金

TAIS:00125-000012

〈1割〉900円/月

9,000円/月

2 アルコー6000型 (星光医療器製作所)

〈段差解消機〉

イスに座ったまま44~86cmの高さまで無段階で電動昇降します。



- サイズ幅56×奥行69.8×高さ80~122cm●コード長さ:370cm●最低座高:44cm●最高座高:86cm●上下ストローク:42cm●アジャスター調高幅:2.5cm●座マット寸:40×40cm●厚み6cm●重量:33kg



100574

内利用者負担

レンタル料金

TAIS:00125-000056

〈1割〉1,250円/月

12,500円/月

3 床走行式電動介護リフト (パラマウントベッド)

非課税



- 安全使用荷重 205kg。
- 剛性の高いアルミフレーム製
- 昇降時のハンガーのスイング量を軽減。
- 昇降速度が10%向上 (当社従来品との比較)
- 抜止め付きハンガーフック
- ハンドルの高さや支柱の取付高が調節可能。
- 低床ベッド対応。操作しやすいダブルキャスター。

KQ-781

TAIS:00170-000695

- 幅:65~106cm
- 奥行:130cm
- 高さ:131~205cm
- 質量:38kg

内利用者負担

レンタル料金

〈1割〉1,500円/月

15,000円/月

4 介護リフトつるべ Bセット (モリト) 非課税

簡単な操作で静かに、優しく安全に移動ができます。快適な入浴をお手伝いするつるべFシリーズ。



アーム長さ85cm/360°回転

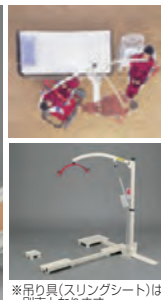

※吊り具(スリングシート)は別売となります。

TAIS:00229-000005

- 耐荷重:100kg
- 支持対応高さ155cm

内利用者負担

レンタル料金

〈1割〉1,800円/月

18,000円/月

5 介護リフトつるべ 浴室用 (モリト) 非課税



F1セット



F2Rセット (F2R(2関節タイプ))

- 耐荷重:100kg
- ステンレスアーム仕様
- 支持対応高さ185~240cm
- 回転部高さ、8段階調節可能

F1

F2R

アーム長さ:70-85-95cm

F1セット TAIS:00229-000002

F2Rセット TAIS:00229-000016

内利用者負担

レンタル料金

〈1割〉3,500円/月

35,000円/月

6 吊り上げ式床走行リフト 移動移乗機かーくん (早川テクノイド研究所) 非課税



KH-3B 丸ベルト使用タイプ

- 歩行困難な方を移乗介護。
- 腰痛でお困りの方、女性お一人でもトイレ・車椅子等への移乗介助が簡単、スピーディーにできます。



- 最大幅:47cm(KH-3B)
- 高さ:3段階高さ調節104cm~108cm
- 重量:17kg●体重制限:90kg

KH-3B

TAIS:01141-000002

内利用者負担

レンタル料金

〈1割〉2,000円/月

20,000円/月

7 移乗サポートロボット Hug L1 (FUJI) 非課税

ベッドから車椅子、車椅子からお手洗いといった座位間の移乗動作や、脱衣場での立位保持をサポートするロボットです。



かがる移乗

オムツではなく、お手洗いへ



装置重量が30kgと軽く、また移動用キャスターも6個使用していますので立ち上がり後のお手洗いや車椅子への移動も軽くなえます。



移乗介助に力を使うことなく手軽にできますので、今までオムツを使っていた方もトイレでの快適に排泄が出来ます。

- サイズ:全長88×全幅55×高さ85~120cm
- 足乗せ台:外幅55×全高さ6.2cm
- 昇降速度:上昇2cm/sec 下降2cm/sec
- 重量:30kg(バッテリー含む)
- 動力供給形式:DC24V/

- キャスター径:前輪10cm 後輪5cm
- 最大使用者体重:100kg
- 充電時間:8時間
- 1回の充電で可能な使用回数:約100往復



L1-01

TAIS:01666-000002

内利用者負担

レンタル料金

〈1割〉2,400円/月

24,000円/月

※一定所得の割合により介護保険負担額が2割、3割になります。詳しくは担当までお問い合わせください。
 ※非課税の表示がある商品には、消費税がかかりません。また、課税対象商品の消費税は内税として表示料金に含まれています。
 ※内利用者負担とは、介護保険適用時の自己負担額となります。商品の仕様・デザイン等はメーカー製造時期により若干異なる場合があります。

特殊寝台
 特殊寝台付属品
 床ずれ防止用具
 体位変換器
 認知症老人
 徘徊感知機器
 購入対象品他
 介護保険対象外
 自動排泄処理装置
 交換可能部品
 手すり
 歩行器
 歩行補助杖
 車いす
 電動車いす
 車いす付属品
 スロープ
 移動用リフト

介護リフト用つり具 [介護保険 特定福祉用具購入対象商品]

1 入浴用シート パオメッシュブルー (モリト)



ハーフサイズ フルサイズ

- 材質: テトロン
- 耐荷重: 140kg
- シートサイズ: (ハーフサイズ) 70×100cm (フルサイズ) 70×140cm

PA0140 ハーフサイズ
希望小売税込価格 **42,900円**

PA0150 フルサイズ
希望小売税込価格 **52,800円**

2 エヴァスリングシート (モリト)



ハーフタイプ フルタイプ

- 材質: シート部ナイロン
- 適応身長: 中: 150~190cm
- 適応身長: 小: 135~150cm
- 耐荷重: 140kg

EVA240 フルサイズ(中)
EVA250 フルサイズ(小)

希望小売税込価格 各 **52,800円**

EVA210 ハーフサイズ(中)
EVA220 ハーフサイズ(小)

希望小売税込価格 各 **42,900円**

3 スリングシート (パラマウントベッド)



KQ-T57

KQ-T58

- 素材: ポリエステルメッシュ
- 耐荷重: 120kg
- 適応身長: 148~175cm

- KQ-T57(目安身長cm)
- S: ~145cm ●M: 145~155cm
- L: 155~165cm ●LL: 165~175cm

KQ-T57 ハーフサイズ(S.M.L)
希望小売税込価格 **55,000円**

KQ-T58 フルサイズ(S.M.L)
希望小売税込価格 **66,000円**

4 ツーピースベルト10型 (明興産業)



- 素材: 芯部ナイロン/クッション部ポリブタジエン系
- スポンジ/身体接触部ウーリーナイロン系
- ストッキーネット
- 適応身長: 145cm以上
- 耐荷重: 120kg

希望小売税込価格 **38,280円**

移動用リフト / 車椅子用電動昇降機

5 据え置き型コンパクトリフトリーチ (モルテン)

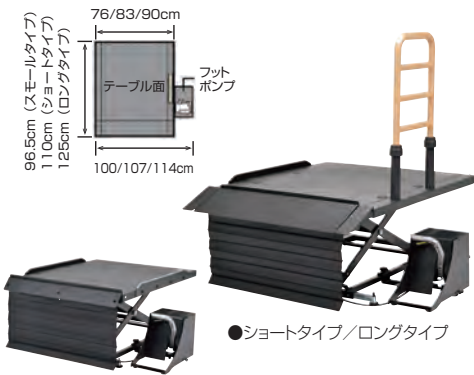

●ショートタイプ/ロングタイプ

●スモールタイプ

スモール TAIS:00054-000213
ショート TAIS:00054-000170
ロング TAIS:00054-000171

6 車椅子用 段差解消リフト直進タイプ (いづら)



定員1名
●設置面積目安
全幅: 130cm以上
全長: 150cm+車いす乗込みスペース

UD-320CS
TAIS:00084-000093

- スロープ寸法: 幅72.8×長さ30cm ●ブリッジ寸法: 幅72.8×長さ30cm ●テーブル寸法: 幅68.1×長さ106.5cm ●昇降範囲: 6~65cm
- 耐荷重: 150kg ●重量: 80kg

7 車椅子用電動昇降機 (L字乗り込み仕様) (いづら)

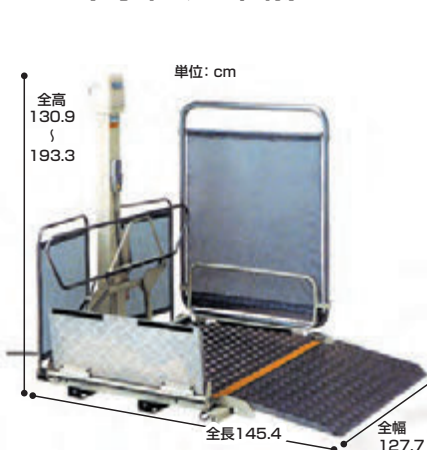

定員1名
●設置面積目安
全幅: 132cm以上
全長: 116cm+車いす乗込みスペース

UD-320CL
TAIS:00084-000094

- スロープ寸法: 幅99×長さ50cm ●ブリッジ寸法: 幅72.8×長さ30cm ●テーブル寸法: 幅73.4×長さ114cm ●昇降範囲: 7~65.5cm ●耐荷重: 150kg
- 重量: 94kg

品番	サイズ	テーブルサイズ	フットポンプサイズ	手すり部高さ	重量
スモールタイプ MREALTS	全長96.5 × 全幅100cm	長さ96.5 × 幅76cm	長さ36 × 幅21cm	—	53kg
ショートタイプ MREALT	全長110 × 全幅100/ 107/114cm (3段階調整)	長さ110 × 幅76/83 90cm (3段階調整)	長さ36 × 幅21cm	テーブル高さ + 70/75 /80cm (3段階調整)	62kg
ロングタイプ MREALTL	全長125 × 全幅100/ 107/114cm (3段階調整)	長さ125 × 幅76/83 90cm (3段階調整)	長さ36 × 幅21cm	テーブル高さ + 70/75 /80cm (3段階調整)	65kg

内利用者負担 (1割) **1,000円/月** レンタル料金 **10,000円/月**

内利用者負担 (1割) **1,850円/月** レンタル料金 **18,500円/月**

内利用者負担 (1割) **1,850円/月** レンタル料金 **18,500円/月**

※一定所得の割合により介護保険負担額が2割、3割になります。詳しくは担当までお問い合わせください。
※非課税の表示がある商品には、消費税がかかりません。また、課税対象商品の消費税は内税として表示料金に含まれています。
※内利用者負担とは、介護保険適用時の自己負担額となります。商品の仕様・デザイン等はメーカー製造時期により若干異なる場合があります。