

ゴトウのサービスはここがちがいます。 ケアサポートGOTO (介護保険レンタルサービス編)

- ご注文の**当日**が**翌日**に納入・回収致します！原則として翌日対応は、午後4時まで受付分とさせていただきます。(集中する月末・月初は翌日以降になる場合がございます。あらかじめご了承下さい)
- 掛ふとん**無料レンタル！ベッドをレンタルされた方は「介護ベッドサイズの掛ふとん」を無料レンタルできます。**夏用**と**冬用**を季節に合わせて交換します。
- ご利用期間中の**マットレス**は**3ヶ月**を目安に無料交換！快適にご利用いただくために、不潔になりがちなマットレスを**マットレスは3ヶ月を目安に無料で交換します**。定期点検時にお客様の要望に沿って無料交換します。
- 納入・回収は**365日**対応！土・日・祝祭日を問わず対応します。ショップ(店頭販売)のみ日曜定休。(1月1日～3日までお休み)
- マットレス・ふとんは**全品・水洗い**工程済！温水で汚れ・ニオイをスッカリと洗い落とし、高温殺菌・消毒で清潔に仕上げます。当社のレンタル商品はSマーク工程で消毒(一部対象外商品もあります)
- 介護保険対象サービスにおいては、**福祉用具専門相談員・福祉住環境コーディネーター**が対応致します。
- 介護保険対象のサービスだけでなく、在宅の快適生活・介護をサポートするサービスを**トータル**で**提案**致します。
- 介護関連商品を**大型の店舗**に**常設展示**。**来て・見て・さわって福祉用具**
- 移動型店舗で**最新情報**と**豊富な商材**をお届けします。(弊社の展開エリアであれば定期・不定期に限らず訪問致します)

来て・見て・さわって福祉用具

サポートエリア

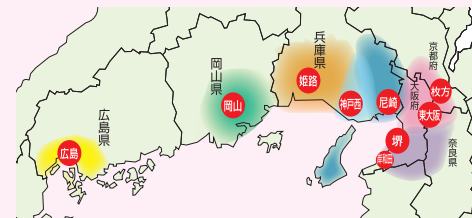

<p>姫路南店</p> <p>介護保険事業所番号 2874000652</p> <p>営業時間/AM10:00~17:00</p> <p>定休日/日曜日 駐車場有</p> <p>〒672-8040 姫路市飾磨区野田町187番地 (後藤ふとん店が統合しました。)</p>		<p>神戸西店</p> <p>介護保険事業所番号 2875202265</p> <p>営業時間/AM10:00~17:00</p> <p>定休日/日曜日 駐車場有</p> <p>〒651-2122 神戸市西区玉津町高津橋124-1</p>	
<p>尼崎店</p> <p>介護保険事業所番号 2873002840</p> <p>営業時間/AM10:00~17:00 年中無休:(12/31~1/3は除く)</p> <p>〒661-0046 駐車場有 尼崎市常松2丁目2番31号</p>		<p>加古川営業所</p> <p>介護保険事業所番号 2872202672</p> <p>〒675-0061 加古川市加古川町大野105-1</p>	<p>たつの営業所</p> <p>介護保険事業所番号 2873600775</p> <p>〒679-4161 たつの市龍野町日山91-4</p>
		<p>甲南営業所</p> <p>介護保険事業所番号 2871001646</p> <p>〒659-0028 芦屋市打出小槌町4-6打出小槌館1階102号室</p>	

お問い合わせはコールセンターへ

受付時間/AM9:00~16:30 年中無休
時間外は、留守番電話でお受けいたします。

フリーコール **0120-810-510**

●カタログに掲載している商品の色は印刷物ですので実際の色と若干異なる場合がございます。
●カタログに掲載している商品のデザイン・価格などは改善のため予告なく変わることがあります。

このカタログは2023年11月現在のものです。

GOTO AZ PLANNING 株式会社 **ゴトウ・アズ・プランニング**
日本福祉用具供給協会会員
本社 〒679-2122 姫路市豊富町御蔭500-93

R5.11 4.700



ゴトウは快適な生活・介護を応援します。

CARE SUPPORT GOTO

福祉用具レンタル
生活サポート

兵庫エリア版

2023年度

福祉用具レンタル生活サポートカタログ

兵庫エリア版

2023年度

介護保険対応

- 福祉用具レンタル
- 福祉用具購入サービス
- 住宅改修サービス



株式会社 **ゴトウ・アズ・プランニング**

ホームページ **ゴトウアズ** 検索



オフィシャルホームページ

<https://www.goto-az.co.jp>

ゴトウはご家族の快適な生活・介護をお世話させていただきます。

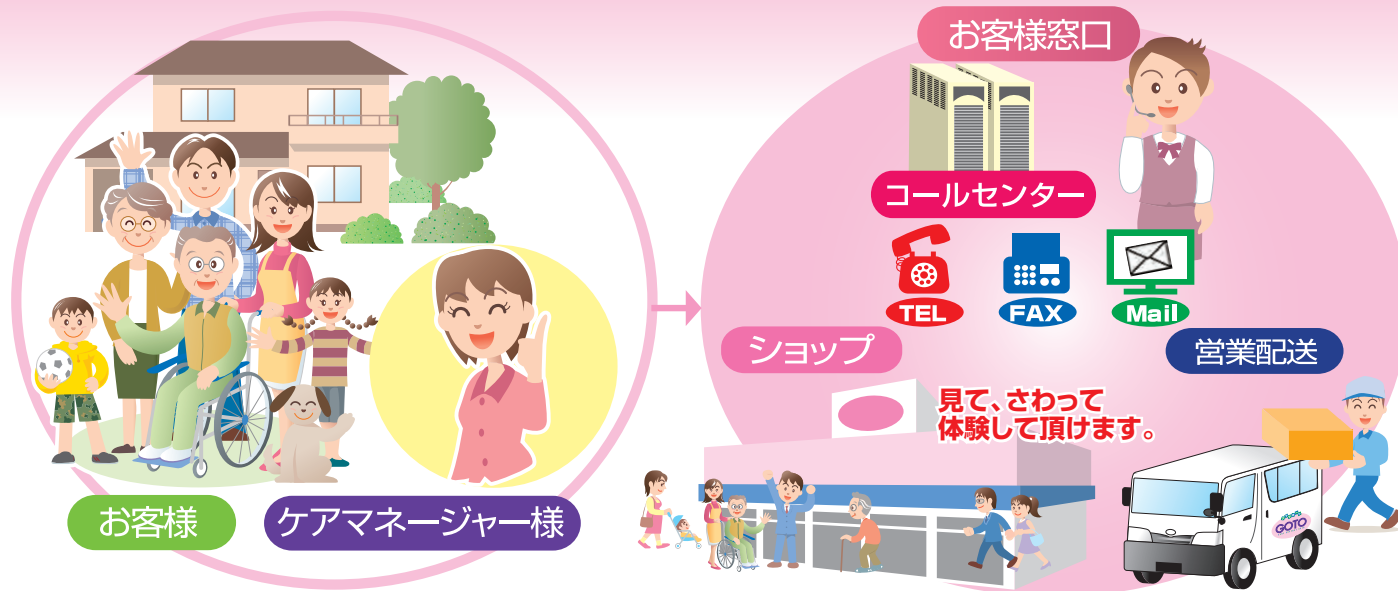

福祉用具の洗浄方法

1 洗浄・初期消毒

レンタル終了後の福祉用具は、高圧洗浄、オゾン水等で初期洗浄を行います(洗浄できない福祉用具もあります)。マットレスは、丸洗い洗浄機もしくは高温殺菌乾燥機にて洗浄及び消毒します。
※初期消毒の時点でほとんどの病原菌は殺菌されます。

2 各パーツ分解・消毒

各パーツに分解し、手作業にて清拭消毒を行い、アルコールや高温殺菌乾燥機にて病原菌を殺菌します。
※病原菌：緑膿菌・セラチア・マルセッセンス・肺炎球菌・腸球菌・黄色ブドウ球菌・エンテロバクター・ブドウ糖非発酵性グラム陰性かん菌・表皮ブドウ球菌・シトロバクター・バクテロイデス・結核菌など

3 点検・補修

マットレス・機器等、危険物が残っていないか正常に作動するかなどを点検し、必要に応じて補修を行います。

4 梱包・保管

全ての工程を行った福祉用具は1つ1つ丁寧に梱包され洗浄消毒室と区分した清潔な場所で保管します。
※商品以外にも、納品・回収用専用車両はオゾンにて定期殺菌しています。

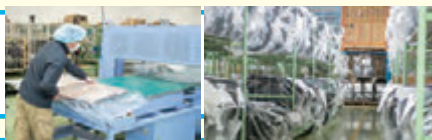

当社のレンタル商品はSマーク
工程で消毒しています。
(2019年認定更新済)

専用工場にて回収した商品を高レベルな
消毒を施し清潔な商品に仕上げます。

マットレスの水洗い工程



水洗い



高温消毒



検針



お届け

個人情報保護に関する基本方針

- (1) 事業所は利用者の個人情報について「個人情報の保護に関する法律」及び厚生労働省が策定した「医療・介護関係事業者における個人情報の適切な取り扱いのためのガイドライン」を遵守し適切な取り扱いに努めるものとします。
- (2) 事業者が得た利用者の個人情報については、事業者での介護サービスの提供以外の目的では原則的に利用しないものとし、外部への情報提供については必要に応じて利用者又はその代理人の了解を得るものとします。
- (3) 従業者は業務上知り得た利用者又はその家族の秘密を保持します。
- (4) 従業者であった者に、業務上知り得た利用者又はその家族の秘密を保持させるため、従業者でなくなった後においてもこれらの秘密を保持するべき旨を、従業者との雇用契約の内容とします。
- (5) 個人情報の利用目的はあらかじめ明確に定めさせていただきます。
 - ・利用者にサービスの提供する為に必要な場合
 - ・利用者に関わる居宅サービス計画及び介護計画の立案、作成及び変更に必要な場合
 - ・サービス担当者会議その他、介護支援専門員とサービス事業者との情報共有及び連絡調整等のため必要な場合
 - ・利用者の容態の変化等に伴い、ご家族、医療機関及び行政機関等に緊急連絡を要する場合
 - ・行政機関の指導又は調査を受ける場合
 - ・サービスの質の向上を目的とした第三者評価機関による評価を受ける場合
 - ・利用者が自立した日常生活を営むことに資するよう、介護関連事業に関するアフターサービスを提供する場合
 - ・利用者が自立した日常生活を営むことに資するよう、介護関連事業に関する新商品の情報等のお知らせ、宣伝物及び印刷物等を送付する場合

機能ラインナップ

福祉用具レンタル CARE SUPPORT GOTO 生活サポートカタログ

当社の機能ラインナップ…………… 2-3

介護保険対象

●レンタル対象品

- 特殊寝台・特殊寝台付属品…4-18
- 体位変換器 ……………14
- 特殊寝台付属品……………15-18
- 床ずれ防止用具……………18-21
- 認知症老人徘徊感知機器 ………22
- 自動排泄処理装置・交換可能部品…23
- 手すり……………24-34
- 歩行器 ……………35-41
- 歩行補助杖 ……………42-43
- 車いす(自走介助・リクライニング) 44-53
- 車いす付属品・電動車いす……54-60
- スロープ……………61-63
- 移動用リフト……………64-66

介護給付

●購入対象品

- 特定福祉用具購入サービス……67
- 住宅改修サービス ……………68-69
- ふとん・毛布・座布団・カバーのレンタル…70
- ふとんの水洗いクリーニング…71
- 生活支援サービス……………72
- 一般レンタル介護予防・日常生活支援総合事業流れ 73
- 福祉用具ご利用のご案内…74-75
- 充実のサポートエリアマップ…76-77

ショップ



介護保険を使ったサービス

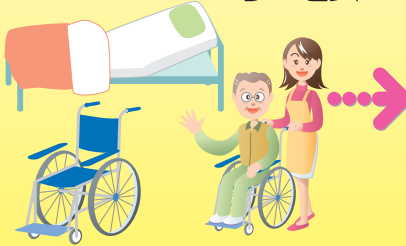

介護用品のレンタル 特定福祉用具購入



住宅改修サービス



手すりの取付け トイレの改修 段差解消



寝具の取扱い

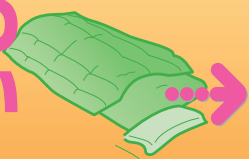

婚礼ふとん、一般・業務用
掛ふとん、敷きふとん、
まくら、掛・敷カバー類、
毛布、座布団、クリーニング、打ち直しサービス



消毒・修理 メンテナンス



レンタル商品の 洗浄、消毒

施設への 営業・納品



リネンサプライ
寝具・カーテン・
ユニフォームのリース
紙おむつ等の販売





らくしょうプラスシリーズ

らくしょうプラスシリーズ

パラマウントベッド



ご本人様と介護に関わるすべての人を笑顔にしたい、
介護用ベッド 楽匠プラスシリーズ

1 Xタイプ(背あげ)楽匠プラス 1モーター



非課税

TAIS:00170-001237

内利用者負担 レンタル料金
<1割> 各 600円/月 各 6,000円/月

	レギュラー・ミニ
83cm幅	KQ-A1122
91cm幅	KQ-A1322

2 Xタイプ(高さ)楽匠プラス 1モーター



非課税

TAIS:00170-001223

内利用者負担 レンタル料金
<1割> 各 600円/月 各 6,000円/月

	レギュラー・ミニ
83cm幅	KQ-A0122
91cm幅	KQ-A0322

3 Xタイプ楽匠プラス 2モーター



非課税

TAIS:00170-001251

内利用者負担 レンタル料金
<1割> 各 700円/月 各 7,000円/月

	レギュラー・ミニ
83cm幅	KQ-A2122
91cm幅	KQ-A2322

4 Xタイプ楽匠プラス 2モーション



非課税

TAIS:00170-001279

内利用者負担 レンタル料金
<1割> 各 800円/月 各 8,000円/月

	レギュラー・ミニ
83cm幅	KQ-A4122
91cm幅	KQ-A4322

5 Xタイプ楽匠プラス 3モーター



非課税

TAIS:00170-001265

内利用者負担 レンタル料金
<1割> 各 900円/月 各 9,000円/月

	レギュラー・ミニ
83cm幅	KQ-A3122
91cm幅	KQ-A3322

2モーションの新しい連動操作 身体能力が残っている方の離床のために、背を上げ切らない40°で、膝が水平になります。



●背と膝を同時にあげ

●膝20°で止まり、膝を下げ始める

●背40° 膝は0°になる

●離床動作が可能に

※平成30年8月1日から、一定以上の所得のある場合、自己負担が2割・3割となります。詳しくは担当までお問い合わせください。

※非課税の表示がある商品には、消費税がかかりません。また、課税対象商品の消費税は内税として表示料金に含まれています。

※内利用者負担とは、介護保険適用時の自己負担額となります。商品の仕様・デザイン等はメーカー製造時期により若干異なる場合があります。

特殊寝台

特殊寝台付属品

床ずれ防止用具

体位変換器

認知症老人徘徊感知機器

購入対象品他介護保険対象外

自動排泄処理装置交換可能部品

手すり

歩行器

歩行補助杖

車いす

車いす付属品

スロープ

移動用リフト



らくしよプラスシリーズ

パラマウントベッド

らくしよプラスシリーズ



離床しやすい新しい背と膝の連動プログラムを搭載、スマートフォンとの連携で、さらに使いやすいベッドです。

- プラスラインボトムを採用により背上げ機能が進化。
- 離床のしやすさに配慮した新しい連動プログラム。
- 前後に動かない垂直昇降方式の高さ調節機能。
- スマートフォンへ通知できる家庭内呼び出し機能。
- 長さをレギュラーとミニにサイズ変更が可能。

カラーはキャメルになります。

垂直昇降

1 Hタイプ 楽匠プラス 2モーション



TAIS:00170-001300
内利用者負担 レンタル料金
<1割> 各 **800円/月** 各 **8,000円/月**

	レギュラー・ミニ
83cm幅	KQ-A5122
91cm幅	KQ-A5322

2 Hタイプ 楽匠プラス 3モーション



TAIS:00170-001328
内利用者負担 レンタル料金
<1割> 各 **1,000円/月** 各 **10,000円/月**

	レギュラー・ミニ
83cm幅	KQ-A6122
91cm幅	KQ-A6322

プラスシリーズ専用オプション品



KQ-PA0L 83cm幅
TAIS:00170-001344
KQ-PA2L 91cm幅
TAIS:00170-001345
ベッドを足側に14cm延長できます。

3 延長フレーム
内利用者負担 レンタル料金
<1割> 各 **100円/月** 各 **1,000円/月**



KQ-P90C Xタイプ用
TAIS:00170-000560
ベッドの高さは変わりません。



KQ-P70C Hタイプ用
TAIS:00170-000794
ベッドの高さが3cm高くなります。

4 キャスター(4個セット) ストッパー付き
内利用者負担 レンタル料金
<1割> 各 **100円/月** 各 **1,000円/月**

Comfort もっと、もっと、身体にやさしくするために

介護用電動ベッドでもっとも利用されている背上げ機能をさらに磨きあげています。全面的に作り直したプラスラインボトムシリーズを全機能に採用することで、先進のラクリアモーションから背ボトムだけを動かすものまで、全ての背上げ機構がグレードアップしています。



Hタイプ

Link もっと、介護する方とつながるために

スマートフォン用の専用アプリも用意しました。家庭内呼び出し機能で、手元スイッチからスマートフォンに発信できます。また、スマートフォンでベッドの操作ができます(使い方は動画で確認できます)。ご家族でつながることで、よりよい介護の実現をサポートします。



家庭内呼び出し機能を搭載。手元スイッチで、ご家族のスマートフォンに通知できます

介護用ベッド初の家庭内呼び出し機能により、ご本人様と介護する方のつながりやすさを実現。ご本人様が手元スイッチの家庭内呼び出しボタンを押すと、ご家族のスマートフォンに通知します。さらに、スマートフォンでベッドを操作することもできます。接触頻度の高い手元スイッチを共有しないようにするなど、衛生面に配慮した使い方も可能です。



※平成30年8月1日から、一定以上の所得のある場合、自己負担が2割・3割となります。詳しくは担当までお問い合わせください。
※非課税の表示がある商品には、消費税がかかりません。また、課税対象商品の消費税は内税として表示料金に含まれています。
※内利用者負担とは、介護保険適用時の自己負担額となります。商品の仕様・デザイン等はメーカー製造時期により若干異なる場合があります。

- 特殊寝台
- 特殊寝台付属品
- 床ずれ防止用具
- 体位変換器
- 認知症老人徘徊感知機器
- 購入対象品他介護保険対象外
- 自動排泥処理装置交換可能部品
- 手すり
- 歩行器
- 歩行補助杖
- 車いす
- 車いす付属品
- スロープ
- 移動用リフト

特殊寝台

特殊寝台付属品

床ずれ防止用具

体位変換器

認知症老人
徘徊感知機器
購入対象品他
介護保険対象外

自動排泄処理装置
交換可能部品

手すり

歩行器

歩行補助杖

車いす
電動車いす

車いす付属品

スロープ

移動用リフト

1 楽匠Z パラマウントベッド

背と膝とベッドの傾斜を組み合わせた新しい背上げで、身体にやさしい起き上がりを実現したベッドです。



(2モーショ)

	ミニ(長さ180cm)	レギュラー(長さ191cm)
83cm幅	KQ-7201S	KQ-7211S
91cm幅	KQ-7221S	KQ-7231S

※ロングは延長フレーム仕様となります。

(3モーショ)

	ミニ(長さ180cm)	レギュラー(長さ191cm)
83cm幅	KQ-7301S	KQ-7311S
91cm幅	KQ-7321S	KQ-7331S

※ロングは延長フレーム仕様となります。

垂直昇降

1 楽匠Z2モーショ

スマートハンドル付属 非課税 TAIS:00170-000781

2 モーショ 83cm幅 マットサイズ 91cm幅 マットサイズ

内利用者負担 レンタル料金

〈1割〉 800円/月 8,000円/月

2 楽匠Z3モーショ

スマートハンドル付属 非課税 TAIS:00170-000789

3 モーショ 83cm幅 マットサイズ 91cm幅 マットサイズ

内利用者負担 レンタル料金

〈1割〉 1,000円/月 10,000円/月

2 楽匠 FeeZ パラマウントベッド

独自の快適な背上げ機構に、超低床化による安全性と安心性をプラス。



(2モーター)

レギュラー(長さ191cm)	91cm幅	KQ-7733
----------------	-------	---------

(3モーター)

レギュラー(長さ191cm)	91cm幅	KQ-7833
----------------	-------	---------

垂直昇降

1 楽匠FeeZ 2モーターベッド

非課税 TAIS:00170-000892

2 モーター 91cm幅 マットサイズ

内利用者負担 レンタル料金

〈1割〉 700円/月 7,000円/月

2 楽匠FeeZ 3モーターベッド

非課税 TAIS:00170-000893

3 モーター 91cm幅 マットサイズ

内利用者負担 レンタル料金

〈1割〉 900円/月 9,000円/月

FeeZ専用オプション品

3 キャスター(4個組) KQ-P90C TAIS:00170-000560



取付後もベッド高さは変わりません。4輪共ストッパー付。
※差込み型テーブルとの併用は出来ません。

4 キャスター付ハイトスペーサー(4個組) KQ-P90CH TAIS:00170-000608



ベッドの高さは約6.5cm高くなります。4輪共ストッパー付。

内利用者負担 レンタル料金
〈1割〉 100円/月 1,000円/月

楽匠Z専用オプション品

5 キャスター(4個組) KQ-P70C TAIS:00170-000794



4輪共ストッパー付き。ベッドの高さは3cm高くなります。

6 延長フレーム(延長マット付) 83cm幅 KQ-P70L TAIS:00170-000792
91cm幅 KQ-P72L TAIS:00170-000793



レギュラーのベッドを足側に14cm延長できます。

内利用者負担 レンタル料金
〈1割〉 100円/月 1,000円/月

※平成30年8月1日から、一定以上の所得のある場合、自己負担が2割・3割となります。詳しくは担当までお問い合わせください。
※非課税の表示がある商品には、消費税がかかりません。また、課税対象商品の消費税は内税として表示料金に含まれています。
※内利用者負担とは、介護保険適用時の自己負担額となります。商品の仕様・デザイン等はメーカー製造時期により若干異なる場合があります。

特殊寝台

特殊寝台付属品

床ずれ防止用具

体位変換器

認知症老人
徘徊感知機器

購入対象品他
介護保険対象外

自動排泄処理装置
交換可能部品

手すり

歩行器

歩行補助杖

車いす
電動車いす

車いす付属品

スロープ

移動用リフト

楽匠プラス・Z・FeeZ シリーズでご利用頂ける専用オプション品

1 ベッドサイドレール(1本)

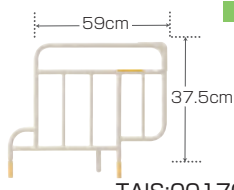

KS-151Q

TAIS:00170-000537

内利用者負担
〈1割〉 **24円/月** レンタル料金 **240円/月**

2 ベッドサイドレール(1本)

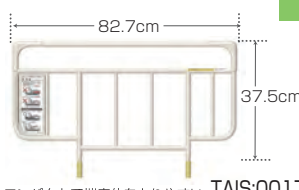

KS-191Q

コンパクトで端座位をとりやすい。TAIS:00170-000752

内利用者負担
〈1割〉 **24円/月** レンタル料金 **240円/月**

3 ベッドサイドレール

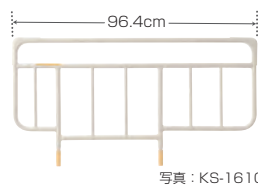

KS-161Q

TAIS:00170-000527

KS-171Q

TAIS:00170-000529

37.5cm KS-161Q
43.5cm KS-171Q

内利用者負担

(1割)

1本 各 **24円/月**

2本 各 **50円/月**

レンタル料金

1本 各 **240円/月**

2本 各 **500円/月**

写真: KS-161Q

※KS171QはKS161Qより高さが6cm高いタイプとなります。

4 ソフトカバー付き
ベッドサイドレール(1本)

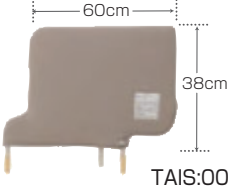

KS-151QC

TAIS:00170-000543

内利用者負担
〈1割〉 **50円/月** レンタル料金 **500円/月**

5 ソフトカバー付き
ベッドサイドレール(1本)

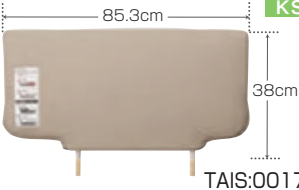

KS-191QC

TAIS:00170-000763

内利用者負担
〈1割〉 **50円/月** レンタル料金 **500円/月**

6 ソフトカバー付き
ベッドサイドレール

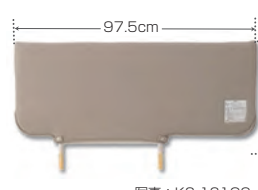

KS-161QC

TAIS:00170-000539

KS-171QC

TAIS:00170-000541

38cm KS-161QC
44cm KS-171QC

内利用者負担

(1割)

1本 各 **50円/月**

2本 各 **100円/月**

レンタル料金

1本 各 **500円/月**

2本 各 **1,000円/月**

写真: KS-161QC

※KS171QCはKS161QCより高さが6cm高いタイプとなります。

7 ベッドサイドレール 軽量タイプ(1本)

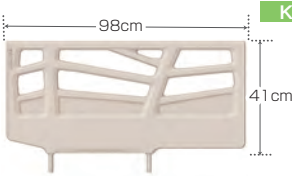

KS-111Q

TAIS:00170-001346

内利用者負担
〈1割〉 **30円/月** レンタル料金 **300円/月**

8 サイドグリップ



KS-030A

TAIS:00170-000897

内利用者負担
〈1割〉 **50円/月** レンタル料金 **500円/月**

9 スイングアーム介助バー

KS-096A

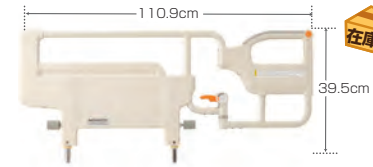

TAIS:00170-000551

内利用者負担
〈1割〉 **200円/月** レンタル料金 **2,000円/月**

特殊寝台オプション品

12 ベッドサイドテーブル

(パラマウントベッド)



楽匠S・Z・FeeZシリーズ限定

ノボルト調節式

KF-282

- 天板サイズ:80×40cm
- 高さ:63~95.5cm

TAIS:00170-000399

内利用者負担
〈1割〉 **150円/月** レンタル料金 **1,500円/月**

13 ベッドサイドテーブル

(パラマウントベッド)

ガススプリング式

在庫限り

KF-192

TAIS:00170-000233

- 天板サイズ:80×40cm ●高さ:63.5~92cm

KF-1920

TAIS:00170-000716

- 天板サイズ:90×40cm
- 高さ:61~92.5cm

4.8cm工

KF-1920

内利用者負担
〈1割〉 各 **300円/月** 各 **3,000円/月**

14 リハビリテーブル

(パラマウントベッド)

ノボルト調節式

KF-840

ストッパー付き

KF-840

- 全幅:79cm
- 奥行:58cm
- 全高:54~79cm

TAIS:00170-000489

内利用者負担
〈1割〉 **300円/月** レンタル料金 **3,000円/月**

15 オーバーベッドテーブル

(パラマウントベッド)

φ40mm双輪キャスター付



KF-833LA

- 全幅:128.4cm
- 奥行:63.4cm
- 全高:63~95cm

TAIS:00170-000315

内利用者負担
〈1割〉 **400円/月** レンタル料金 **4,000円/月**

10 ソフトカバー付き
スイングアーム介助バー

KS-096ACL

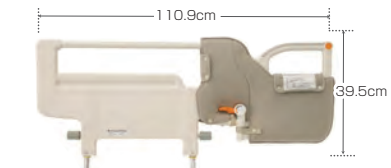

TAIS:00170-000714

内利用者負担
〈1割〉 **260円/月** レンタル料金 **2,600円/月**

11 スイングアーム介助バー

KS-099A

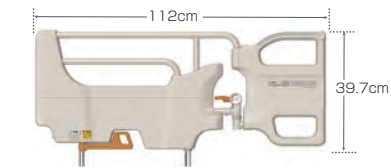

TAIS:00170-001205

内利用者負担
〈1割〉 **200円/月** レンタル料金 **2,000円/月**



このマークの商品に関しましては在庫限定商品となるため、事前にお問い合わせ下さい。

※平成30年8月1日から、一定以上の所得のある場合、自己負担が2割・3割となります。詳しくは担当までお問い合わせください。

※非課税の表示がある商品には、消費税がかかりません。また、課税対象商品の消費税は内税として表示料金に含まれています。

※内利用者負担とは、介護保険適用時の自己負担額となります。商品の仕様・デザイン等はメーカー製造時期により若干異なる場合があります。

※高さは全てボトムからの高さになります。

特殊寝台

特殊寝台付属品

床ずれ防止用具

体位変換器

認知症老人徘徊感知機器

購入対象品他介護保険対象外

自動排泄処理装置交換可能部品

手すり

歩行器

歩行補助杖

車いす電動車いす

車いす付属品

スロープ

移動用リフト

ミオレットIII

ブラッツ



転倒によるケガのリスクを低減するライトをプラス。*



1 ミオレットIII 樹脂ボード 2 モーターベッド

TAIS:00631-000553



内利用者負担 レンタル料金
〈1割〉 各 600円/月 各 6,000円/月

非課税

幅	ショート	レギュラー	ロング
83cm	P113-22CCS	P113-22CCR	P113-22CCL
90cm	P113-21ACS	P113-21ACR	P113-21ACL

2 ミオレットIII 樹脂ボード 3 モーターベッド

TAIS:00631-000557



内利用者負担 レンタル料金
〈1割〉 各 700円/月 各 7,000円/月

非課税

幅	ショート	レギュラー	ロング
83cm	P113-32CCS	P113-32CCR	P113-32CCL
90cm	P113-31ACS	P113-31ACR	P113-31ACL

3 ミオレットIII 樹脂ボード 2 モーターベッド (人感センサー付フットライト)

TAIS:00631-000579



内利用者負担 レンタル料金
〈1割〉 各 650円/月 各 6,500円/月

非課税

幅	ショート	レギュラー	ロング
83cm	P113-22CCS-FL	P113-22CCR-FL	P113-22CCL-FL
90cm	P113-21ACS-FL	P113-21ACR-FL	P113-21ACL-FL

4 ミオレットIII 樹脂ボード 3 モーターベッド (人感センサー付フットライト)

TAIS:00631-000582



内利用者負担 レンタル料金
〈1割〉 各 750円/月 各 7,500円/月

非課税

幅	ショート	レギュラー	ロング
83cm	P113-32CCS-FL	P113-32CCR-FL	P113-32CCL-FL
90cm	P113-31ACS-FL	P113-31ACR-FL	P113-31ACL-FL

*人感センサーフットライト付きになります。

垂直昇降で省スペース設置を実現。移乗のしやすさ。身体のスレ抑制機能も充実。



背上げボタンを押すと、背と膝の角度を自動的に調整しながらリクライニングを行うことにより、足方向へのスレを抑制します。背を上げ続けると膝は下がることで腹部の圧迫を抑え、背を上げきると膝はフラットになり端座位も取りやすくなります。



*背上げ単独動作への切り替えもワンタッチ可能です。

8 ※非課税の表示がある商品には、消費税がかかりません。また、課税対象商品の消費税は内税として表示料金に含まれています。
※1: ロングタイプのベッドをご使用される場合は、ロングタイプ対応スペーサー付きのサイドレール (2本組のみ) をご利用ください。

ミオレットシリーズ
Miolet III

プラッツ

特殊寝台

特殊寝台付属品

床ずれ防止用具

体位変換器

認知症老人
徘徊感知機器

購入対象品他
介護保険対象外

自動排泄処理装置
交換可能部品

手すり

歩行器

歩行補助杖

車いす
電動車いす

車いす付属品

スロープ

移動用リフト



1 ミオレットⅢ木製フラットボード 2 モーターベッド

TAIS:00631-000554
内利用者負担 レンタル料金
<1割> 各 **650円/月** 各 **6,500円/月**



非課税

幅	ショート	レギュラー	ロング
83cm	P113-22DAS	P113-22DAR	P113-22DAL
90cm	P113-21BAS	P113-21BAR	P113-21BAL

2 ミオレットⅢ木製フラットボード 3 モーターベッド

TAIS:00631-000558
内利用者負担 レンタル料金
<1割> 各 **750円/月** 各 **7,500円/月**



非課税

幅	ショート	レギュラー	ロング
83cm	P113-32DAS	P113-32DAR	P113-32DAL
90cm	P113-31BAS	P113-31BAR	P113-31BAL

3 ミオレットⅢL木製フラットボード 2 モーターベッド (人感センサー付フットライト)

TAIS:00631-000580
内利用者負担 レンタル料金
<1割> 各 **700円/月** 各 **7,000円/月**



非課税

幅	ショート	レギュラー	ロング
83cm	P113-22DAS-FL	P113-22DAR-FL	P113-22DAL-FL
90cm	P113-21BAS-FL	P113-21BAR-FL	P113-21BAL-FL

4 ミオレットⅢL木製フラットボード 3 モーターベッド (人感センサー付フットライト)

TAIS:00631-000583
内利用者負担 レンタル料金
<1割> 各 **800円/月** 各 **8,000円/月**



非課税

幅	ショート	レギュラー	ロング
83cm	P113-32DAS-FL	P113-32DAR-FL	P113-32DAL-FL
90cm	P113-31BAS-FL	P113-31BAR-FL	P113-31BAL-FL

*人感センサーフットライト付きになります。

省スペースに設置可能な垂直昇降機構

昇降の際にベッドがスイングせず垂直に昇降するので設置面積が少なく済みます。全長は業界トップクラスの省スペースを実現しました。



身長に合わせて選べるベッドサイズ

身長やお部屋のスペースに合わせてサイズをお選びいただけます。ロング・レギュラー・ショートのパーツは共通のため、サイズ変更にも別部品は必要ありません。

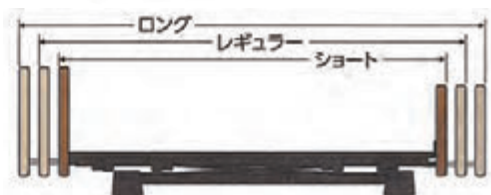

収納式サイドレールホルダー



ミオレットⅢ専用オプション品

5 キャスター(4個組)

ベッドの高さが1.5cm 高くなります。
PC03-8CK TAIS:00631-000561
内利用者負担 レンタル料金
<1割> **100円/月** **1,000円/月**

*平成30年8月1日から、一定以上の所得のある場合、自己負担が2割・3割となります。詳しくは担当までお問い合わせください。
*非課税の表示がある商品には、消費税がかかりません。また、課税対象商品の消費税は内税として表示料金に含まれています。
*内利用者負担とは、介護保険適用時の自己負担額となります。商品の仕様・デザイン等はメーカー製造時期により若干異なる場合があります。



プラッツ



自然なリクライニング姿勢により床ずれ・誤嚥リスクを低減。ベッドの高さに不安がある方にも安心の超低床ベッド。



垂直昇降

1 木製フラッドボード 2モーター (非課税) TAIS:00631-000332



内利用者負担 <1割> **800円/月** レンタル料金 **8,000円/月**

幅	ショート	レギュラー	ロング
90cm	P110-21BAS	P110-21BAR	P110-21BAL

2 木製フラッドボード 3モーター (非課税) TAIS:00631-000342



内利用者負担 <1割> **900円/月** レンタル料金 **9,000円/月**

幅	ショート	レギュラー	ロング
90cm	P110-71BAS	P110-71BAR	P110-71BAL

高さへの不安をなくす超低床 15cm

昇最低床時は床面高15cm。普段布団でお休みされていた方にも抵抗感の少ない床面高です。また、ベッドからの転落の不安や転落した際の怪我のリスクを低減します。ベッドを下げる際は一定の位置からブザーを鳴らし、ボードやフレームによる挟み込みを警告します。そのままボタンを押し続けると、ブザーを繰り返し鳴らしながら最低位15cmまで下がります。



ハイバックサポート機能

背上げを「ハイバック：頭-背部」と「ローバック：腰部」の2つに分け、それぞれの角度を調節しながら背上げをおこないます。2モーターポジショニングベッドでは、ハイバックは背上げと連動して動きます。3モーターポジショニングベッドでは、ハイバックを単独で操作することができます。

ラフィオ専用オプション品

3 超低床用キャスター(4個組) PC01-5CK

TAIS:00631-000461

ベッドの高さが0.5cm高くなります。対角ストッパー (二輪)



内利用者負担 <1割> **100円/月**
レンタル料金 **1,000円/月**

※差込み型テーブルとの併用は出来ません。

4 低床用キャスター(4個組) PC02-8CK

TAIS:00631-000462

ベッドの高さが8.0cm高くなります。対角ストッパー (二輪)



内利用者負担 <1割> **100円/月**
レンタル料金 **1,000円/月**

5 8cmハイトスペーサー固定脚タイプ(4個組)

PH04-80

TAIS:00631-000463



無料オプション

※床面高さが8cm高くなります。
※キャスターとの併用はできません。

※平成30年8月1日から、一定以上の所得のある場合、自己負担が2割・3割となります。詳しくは担当までお問い合わせください。

※非課税の表示がある商品には、消費税がかかりません。また、課税対象商品の消費税は内税として表示料金に含まれています。

※内利用者負担とは、介護保険適用時の自己負担額となります。商品の仕様・デザイン等はメーカー製造時期により若干異なる場合があります。

このマークの商品に関しましては在庫限定商品となるため、事前にお問い合わせ下さい。

特殊寝台

特殊寝台付属品

床ずれ防止用具

体位変換器

認知症老人徘徊感知機器

購入対象品他介護保険対象外

自動排泄処理装置交換可能部品

手すり

歩行器

歩行補助杖

車いす電動車いす

車いす付属品

スロープ

移動用リフト

特殊寝台

特殊寝台付属品

床ずれ防止用具

体位変換器

認知症老人
徘徊感知機器

購入対象品他
介護保険対象外

自動排他処理装置
交換可能部品

手すり

歩行器

歩行補助杖

車いす

車いす付属品

スロープ

移動用リフト

ミオレットⅢ・ラフィオ共通オプション品

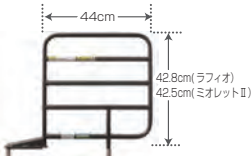

1本 PA505-441
2本組 PA505-44

ショート 1本 PA505-441 00631-000318
2本組 PA505-44 00631-000228

1 サイドレール

内利用者負担 レンタル料金
1本(1割) 各24円/月 各240円/月

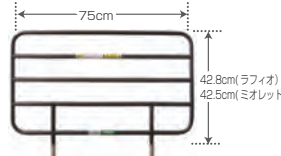

1本 PA505-751
2本組 PA505-75

レギュラー 1本 PA505-751 00631-000319
2本組 PA505-75 00631-000230

内利用者負担 レンタル料金
2本(1割) 各48円/月 各480円/月

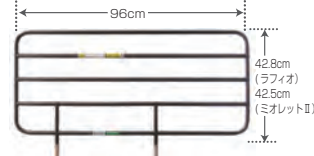

1本 PA505-961
2本組 PA505-96

ロング 1本 PA505-961 00631-000320
2本組 PA505-96 00631-000232

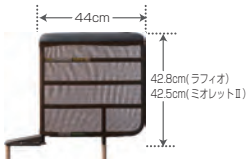

1本 PA505-44S1
2本組 PA505-44S

ショート 1本 PA505-44S1 00631-000524
2本組 PA505-44S 00631-000229

2 サイドレール(カバー付き)

内利用者負担 レンタル料金
1本(1割) 各40円/月 各400円/月

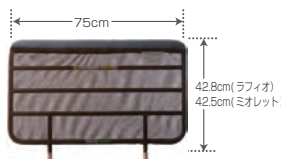

1本 PA505-75S1
2本組 PA505-75S

レギュラー 1本 PA505-75S1 00631-000523
2本組 PA505-75S 00631-000231

内利用者負担 レンタル料金
2本(1割) 各80円/月 各800円/月

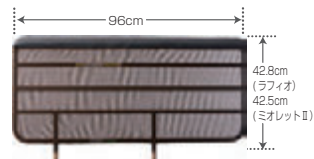

1本 PA505-96S1
2本組 PA505-96S

ロング 1本 PA505-96S1 00631-000522
2本組 PA505-96S 00631-000233

3 自動ロック式 ベッドグリップ ニーパロⅡ

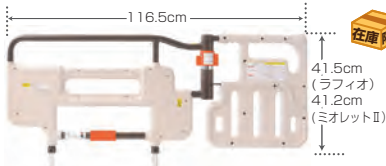

PF500-116 TAIS:00631-000234
内利用者負担 レンタル料金
(1割) 100円/月 1,000円/月

4 パッド付レバーロック式ベッド用グリップニーパロⅡ

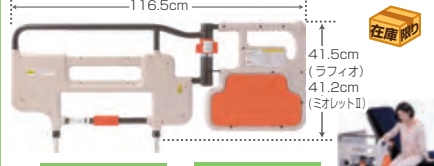

※1 PF500-116P PF500-116PL
TAIS:00631-000235 TAIS:00631-000453
内利用者負担 レンタル料金
(1割) 各200円/月 各2,000円/月

5 パッド付レバーロック式ベッド用グリップニーパロ

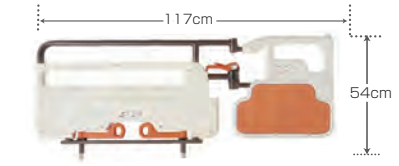

PG03-116MP TAIS:00631-000536
内利用者負担 レンタル料金
(1割) 200円/月 2,000円/月

6 ハンドグリップ



PG04-75 TAIS:00631-000545
内利用者負担
(1割) 50円/月
レンタル料金
500円/月

7 オーバーテーブル



●厚み:取っ手部分 4.1cm テーブル部 2cm
90cm幅 PGT-400LM 内利用者負担
TAIS:00631-000121 (1割) 50円/月
83cm幅 PGT-400LM83 レンタル料金
TAIS:00631-000248 500円/月

8 ガス圧式昇降ベッドテーブル



ストッパー付キャスター
キャスターは片側が小さいのでベッドの下の隙間が5cmあれば入れ込めます。
●天板:40×84cm
●高さ:60~84cm
※ご使用時にはライトスペーサーが必要です。(キャスター装着時は不要)
PZT-840 45cmL
TAIS:00631-000178
内利用者負担 レンタル料金
(1割) 200円/月 2,000円/月

9 昇降式ベッドサイドテーブル



天板のぐらつきを抑え、安定した使い心地です。ベッド等との挟み込みによる事故を防ぐ、安全機構を搭載しています。
●天板:40×84cm
●高さ:60~84cm
※ご使用時には別途「ライトスペーサー固定脚タイプ」又は「低床用キャスター」が必要です。
PT03-840MB 45cmL
TAIS:00631-000618
内利用者負担 レンタル料金
(1割) 200円/月 2,000円/月

ミオレットⅢ・ラフィオ共通ロングタイプ対応オプション品

サイドレールの長さを7cm延長するスペーサーがセットになったサイドレールです。

10 ロングタイプ対応スペーサー付サイドレール

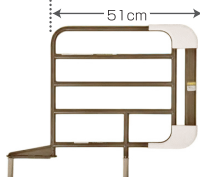

ショート 1本 PA505-44L1 TAIS:00631-000518
2本 PA505-44L TAIS:00631-000446
内利用者負担 レンタル料金
1本(1割) 30円/月 300円/月
内利用者負担 レンタル料金
2本(1割) 50円/月 500円/月

11 ロングタイプ対応スペーサー付レギュラーサイドレール

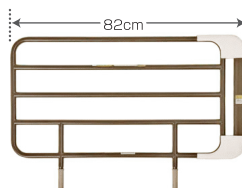

レギュラー 1本 PA505-75L1 TAIS:00631-000517
2本 PA505-75L TAIS:00631-000445
内利用者負担 レンタル料金
1本(1割) 30円/月 300円/月
内利用者負担 レンタル料金
2本(1割) 50円/月 500円/月

12 ロングタイプ対応スペーサー付サイドレール

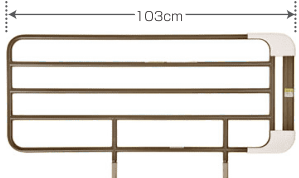

ロング 1本 PA505-96L1 TAIS:00631-000516
2本 PA505-96L TAIS:00631-000444
内利用者負担 レンタル料金
1本(1割) 30円/月 300円/月
内利用者負担 レンタル料金
2本(1割) 50円/月 500円/月

13 ハンドグリップロングタイプ対応スペーサー付

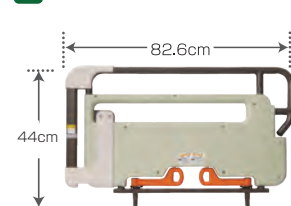

PG04-75L TAIS:00631-000547
内利用者負担 レンタル料金
(1割) 50円/月 500円/月

※平成30年8月1日から、一定以上の所得のある場合、自己負担が2割・3割となります。詳しくは担当までお問い合わせください。
※非課税の表示がある商品には、消費税がかかりません。また、課税対象商品の消費税は内税として表示料金に含まれています。
※内利用者負担とは、介護保険適用時の自己負担額となります。商品の仕様・デザイン等はメーカー製造時期により若干異なる場合があります。
※1: ロングタイプのベッドをご使用される場合は、ロングタイプ対応スペーサー付きのサイドレール(2本組のみ)をご利用ください。



このマークの商品に関しましては在庫限定商品となるため、事前にお問い合わせ下さい。

特殊寝台

特殊寝台付属品

床ずれ防止用具

体位変換器

認知症老人
徘徊感知機器

購入対象品他
介護保険対象外

自動排泄処理装置
交換可能部品

手すり

歩行器

歩行補助杖

車いす
電動車いす

車いす付属品

スロープ

移動用リフト



シーホネンス

電動ヘッドレスト機能付ベッド

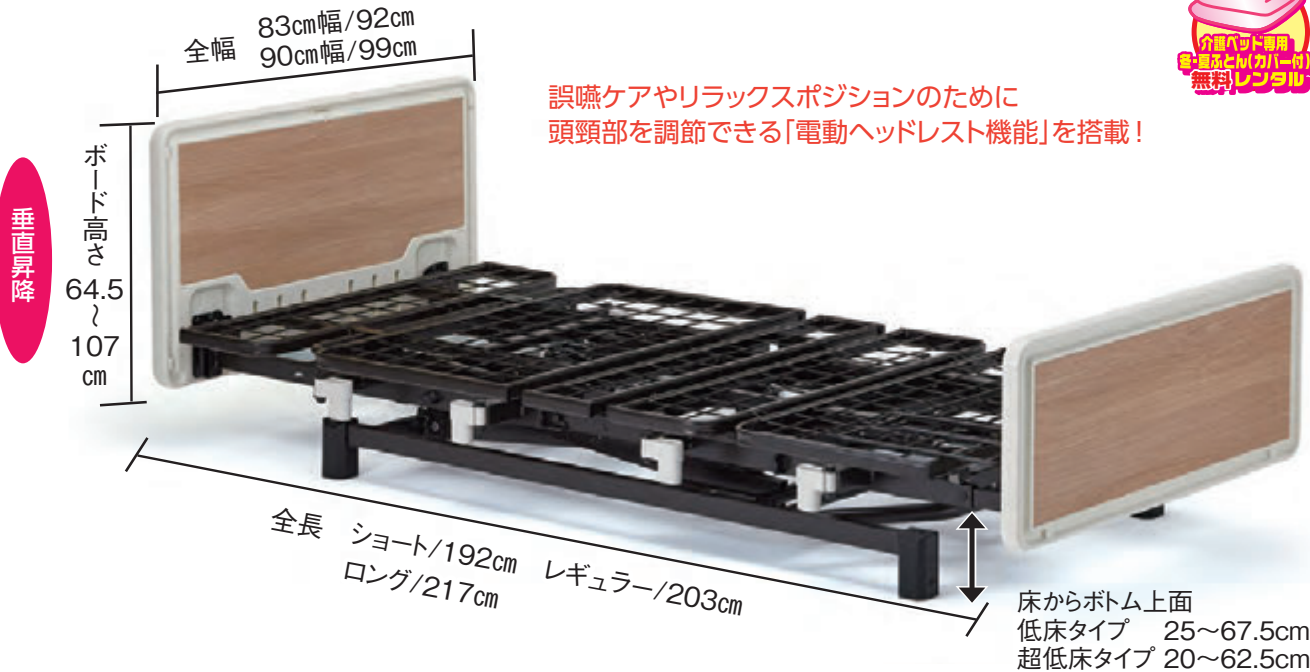

1 スタンダードタイプ 樹脂ボード (木目ライト)
在宅介護向けベッド Emi(エミ) 2 モーター + ヘッドレスト



内利用者負担 レンタル料金
〈1割〉 800円/月 8,000円/月

83cm 幅 TAIS:00167-000337 90cm 幅 TAIS:00167-000329

非課税			
幅	ショート	レギュラー	ロング
83cm	WR2-83H13		
90cm	WR2-90H13		

2 スタンダードタイプ 樹脂ボード (木目ライト)
在宅介護向けベッド Emi(エミ) 3 モーター + ヘッドレスト



内利用者負担 レンタル料金
〈1割〉 900円/月 9,000円/月

83cm 幅 TAIS:00167-000321 90cm 幅 TAIS:00167-000313

非課税			
幅	ショート	レギュラー	ロング
83cm	WR3-83H13		
90cm	WR3-90H13		

製品機能・特徴

ADLポジション | 誤嚥リスクの軽減に

「頸部前屈位」という顎を引いた前向き目線の姿勢になり、誤嚥リスクを軽減します。ベッド上での食事や投薬時に、また口腔ケア時のポジショニングにご使用ください。



QOLポジション | 安楽姿勢に

上体が起きるので、ご家族と目線が合いやすくコミュニケーションをとる場合に最適。またベッド上でTVを見たり、本を読んだりする場合にも活用でき、快適にお過ごしいただけます。



床ずれリスク軽減に

脚上げが高いので、背上げ時の前ズレ防止につながります。

脚先の上げ / 下げは、ワンタッチで切り替え

[脚先上げ：むくみ対策に]

[脚先下げ：快適姿勢に]



3モーター+ヘッドレスト 2モーター+ヘッドレスト

脚上げ 45°

脚上げ 30°



emi 専用オプション品

サイドレール、介助バーの高さはボトムより39.5cmになります。

1 サイドレール(2本1組)

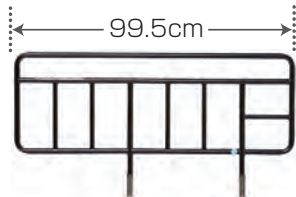

K-170R TAIS:00167-000111

内利用者負担 レンタル料金
〈1割〉 **48円/月** 480円/月

2 サイドレール(2本1組)

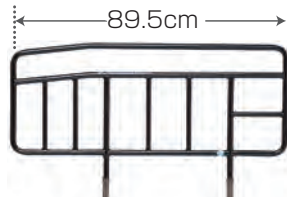

K-170S TAIS:00167-000110

内利用者負担 レンタル料金
〈1割〉 **48円/月** 480円/月

3 サイドレール(2本1組)

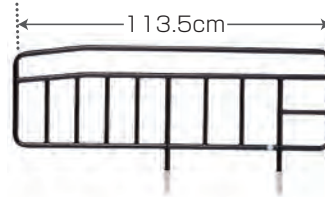

ロングサイズ足元用

K-170L TAIS:00167-000112

内利用者負担 レンタル料金
〈1割〉 **48円/月** 480円/月

4 サイドレール(2本1組)

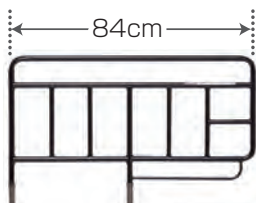

K-173 TAIS:00167-000183

内利用者負担 レンタル料金
〈1割〉 **48円/月** 480円/月

5 サイドレール(2本1組)

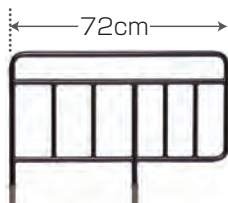

K-173S TAIS:00167-000199

内利用者負担 レンタル料金
〈1割〉 **48円/月** 480円/月

6 サイドレール(2本1組)

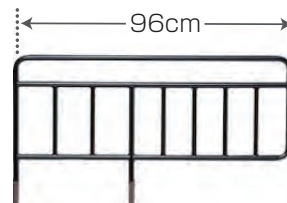

ロングサイズ足元用

K-173L TAIS:00167-000200

内利用者負担 レンタル料金
〈1割〉 **48円/月** 480円/月

7 サイドレール(1本)

回転式アーム介助バー
専用オプション
介助バーと組み合わせ
のみ可

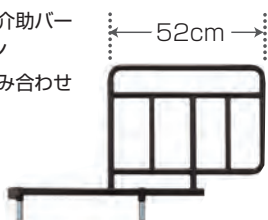

レギュラーサイズ足元用

K-195RX TAIS:00167-000233

内利用者負担 レンタル料金
〈1割〉 **30円/月** 300円/月

8 サイドレール(1本)

回転式アーム介助バー
専用オプション
介助バーと組み合わせ
のみ可

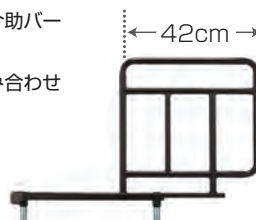

ショートサイズ足元用

K-195SX TAIS:00167-000232

内利用者負担 レンタル料金
〈1割〉 **30円/月** 300円/月

9 サイドレール(1本)

回転式アーム介助バー
専用オプション
介助バーと組み合わせ
のみ可

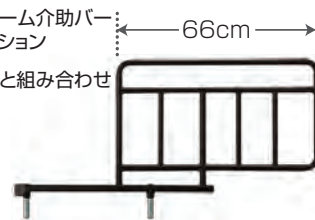

ロングサイズ足元用

K-195LX TAIS:00167-000234

内利用者負担 レンタル料金
〈1割〉 **30円/月** 300円/月

10 ワンタッチ回転式アーム介助バー(1本)

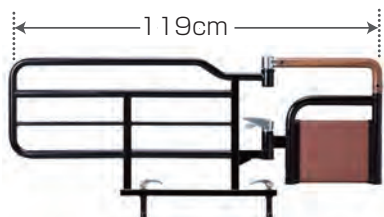

K-47R TAIS:00167-000226

内利用者負担 レンタル料金
〈1割〉 **200円/月** 2,000円/月

11 ベッドサイドテーブル

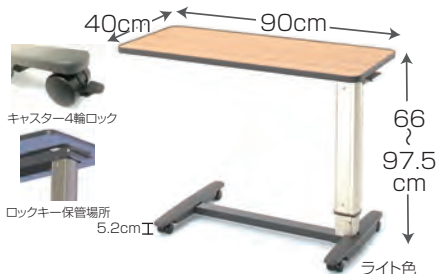

PT7000F TAIS:00167-000349

内利用者負担 レンタル料金
〈1割〉 **300円/月** 3,000円/月

12 キャスター(4個セット)



双輪φ10cm
K128WR TAIS:00167-000208

双輪φ7.5cm
K129WR TAIS:00167-000209

内利用者負担 レンタル料金
〈1割〉 **100円/月** 1,000円/月

※平成30年8月1日から、一定以上の所得のある場合、自己負担が2割・3割となります。詳しくは担当までお問い合わせください。
※非課税の表示がある商品には、消費税がかかりません。また、課税対象商品の消費税は内税として表示料金に含まれています。
※内利用者負担とは、介護保険適用時の自己負担額となります。商品の仕様・デザイン等はメーカー・製造時期により若干異なる場合があります。

特殊寝台

特殊寝台付属品

床ずれ防止用具

体位変換器

認知症老人
徘徊感知機器

購入対象品他
介護保険対象外

自動排泄処理装置
交換可能部品

手すり

歩行器

歩行補助杖

車いす
電動車いす

車いす付属品

スロープ

移動用リフト

特殊寝台

特殊寝台付属品

床ずれ防止用具

体位変換器

認知症老人
徘徊感知機器

購入対象品他
介護保険対象外

自動排泄処理装置
交換可能部品

手すり

歩行器

歩行補助杖

車いす
電動車いす

車いす付属品

スロープ

移動用リフト

移乗用ボード

1 イージーグライド (パラマウントベッド)

●安全に・快適に移乗できるトランスファーボード。 Mサイズ

力まかせの介助…
あなたの身体は
守られていますか?



PM00442
KZ-A29036

●長さ:60cm ●幅:33cm

TAIS:00170-000570

内利用者負担 レンタル料金

<1割> 100円/月 1,000円/月

2 イージーモーション (モルテン)

●独自のブーメラン形状で、車いす側・ベッド側ともに設置面積が広く取れ、より安定した移乗が可能です。



MEMV

●長さ78cm×幅38cm×厚さ0.5cm
●重量:1.2kg

TAIS:00054-000032

内利用者負担 レンタル料金

<1割> 100円/月 1,000円/月

3 フレックスボード (ラックヘルスケア)

●安定した座位が取れない方を寝た姿勢のまま移乗できるマルチな移乗ボード。



39580-030

●長さ:110cm ●幅:50cm ●重量:1.9kg

TAIS:00245-000151

内利用者負担 レンタル料金

<1割> 300円/月 3,000円/月

4 介助ベルト ハンディベルト (シーホネス)

●立ち上がりや移乗などの際に安全に介助する為のベルトです。
●利用者の腰に装着して使用したり介助者の腰に装着して使用することもできます。



品番	サイズ	ハンドル数	ベルト長さ	適合腰回りサイズ
8760014	S	7個	100cm	60~85cm
8760015	M	9個	120cm	75~105cm

●耐荷重200kg ●材質 ポリエステル
TAIS:S 00167-000159
TAIS:M 00167-000158

内利用者負担 レンタル料金

<1割> 100円/月 1,000円/月

体位変換器

5 トレイジースライドシート (東レ)

わずかな力で体位変換・移動が楽にできます。介護する方、される方の負担を軽減する快適スライドシート。



TES100

TAIS:00947-000001

内利用者負担 レンタル料金

<1割> 100円/月 1,000円/月

6 ライトターン (アイソネックス)

関節の拘縮や床ずれ防止にシート等のシフのばしにオムツ交換に。

●全幅 43×全高39×奥行13cm
●重量 0.95kg(カバー含む)



448043

TAIS:00149-000017

内利用者負担 レンタル料金

<1割> 200円/月 2,000円/月

7 ペンギンサポート (パラマウントベッド)

体位変換がしやすく、側臥位の保持も可能。おむつ交換作業などが楽に、より安全に行えます。

●サイズ: 全長168×全幅48cm
●重量:0.3kg



KE-100S

■敷き込みやすいように、滑りやすい生地を使用。
■上下にスライドさせやすいグリップ付き。
■身体を回転させやすい取っ手付き。

TAIS:00170-000713

内利用者負担 レンタル料金

<1割> 90円/月 900円/月

8 アルファプラウエルピー HC (ブーメラン小) (タイカ)



PC-HC-B2 ●サイズ:幅44×長さ74cm
●重量:0.8kg

TAIS:00563-000075

内利用者負担 レンタル料金

<1割> 100円/月 1,000円/月

9 アルファプラウエルピー HC (ブーメラン大) (タイカ)



PC-HC-B1 ●サイズ:幅50×長さ90cm
●重量:1.3kg

TAIS:00563-000074

内利用者負担 レンタル料金

<1割> 100円/月 1,000円/月

10 アルファプラウエルピー HC (ウェーブ) (タイカ)



PC-HC-W1 ●サイズ:幅75×長さ65cm
●重量:1.1kg

TAIS:00563-000076

内利用者負担 レンタル料金

<1割> 100円/月 1,000円/月

11 アルファプラウエルピー HC (ウェーブロング) (タイカ)



PC-HC-W2 ●サイズ:幅80×長さ75cm
●重量:1.5kg

TAIS:00563-000081

内利用者負担 レンタル料金

<1割> 150円/月 1,500円/月

12 アルファプラウエルピー HC (ピロー) (タイカ)



PC-HC-P1 ●サイズ:幅30×長さ80cm
●重量:0.8kg

TAIS:00563-000080

内利用者負担 レンタル料金

<1割> 100円/月 1,000円/月

13 アルファプラウエルピー HC (ジャンボ) (タイカ)



PC-HC-J1 ●サイズ:幅73×長さ73cm
●重量:2.4kg

TAIS:00563-000073

内利用者負担 レンタル料金

<1割> 200円/月 2,000円/月

14 セロリ (モルテン)

持ち手を引っ張るだけの動作で、力を必要とせず簡単に体位変換でき、体位変換した姿勢をそのまま保持することもできます。

※自治体(市区町村)によっては 介護保険適用とならない場合があります。

A タイプまくら型 MTYA



B タイプスネーク型 MTYB



[Aタイプ] MTYA
●サイズ:全幅68×全高32×奥行10cm
●重量:2.4kg

TAIS:00054-000112

内利用者負担 レンタル料金

<1割> 100円/月 1,000円/月

[Bタイプ] MTYB
●サイズ:全幅141全高23×奥行8cm
●重量:3.1kg

TAIS:00054-000113

内利用者負担 レンタル料金

<1割> 150円/月 1,500円/月

※平成30年8月1日から、一定以上の所得のある場合、自己負担が2割・3割となります。詳しくは担当までお問い合わせください。

※非課税の表示がある商品には、消費税がかかりません。また、課税対象商品の消費税は内税として表示料金に含まれています。

※内利用者負担とは、介護保険適用時の自己負担額となります。商品の仕様・デザイン等はメーカー製造時期により若干異なる場合があります。

在庫限り このマークの商品に関しましては在庫限定商品となるため、事前にお問い合わせ下さい。

3 厚さ 5.3cm やや固め 通気タイプ

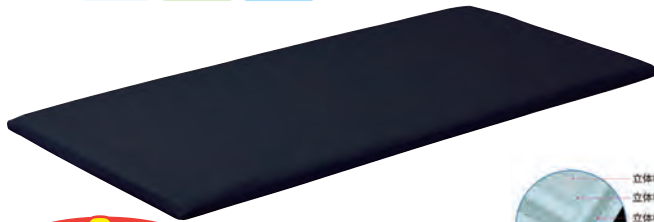

マットレスは3ヶ月を目安に無料で交換します

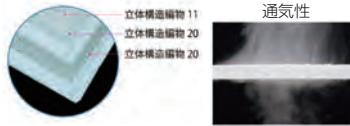

ドリームエア-550 マットレス (オーシン)

83cm幅		91cm幅	
1 レギュラー	OS-130	2 レギュラー	OS-130

TAIS:01535-000033 TAIS:01535-000033

- 超低床ベットにもおすすめ。底付きしない薄型のマットレス。
- 通気性も良く程よい硬さの高反発で寝返りもしやすいです。

内利用者負担 <1割> **200**円/月 レンタル料金 **2,000**円/月

4 厚さ 8cm 抗菌 難燃 やや固め



マットレスは3ヶ月を目安に無料で交換します



プレグラーマットレス (パラマウントベッド)

83cm幅		91cm幅	
1 レギュラー	KE-553Q	3 レギュラー	KE-551Q
2 ミニ	KE-5531Q	4 ミニ	KE-5511Q

レギュラー TAIS:00170-000142 レギュラー TAIS:00170-000159
ミニ TAIS:00170-000285 ミニ TAIS:00170-000286

100cm幅		
5 レギュラー	KE-557Q	レギュラー TAIS:00170-000443

- ベッドの動きに合わせて曲がりやすい波形のマットレスです。

内利用者負担 <1割> 各 **200**円/月 レンタル料金 各 **2,000**円/月

5 厚さ 8cm 抗菌 難燃 固め やや固め リバーシブル 防ダニ防臭 在庫限り



マットレスは3ヶ月を目安に無料で交換します



ニューポイントマットレス (プラッツ)

83cm幅		90cm幅	
1 レギュラー	PD504-A8308	3 レギュラー	PKM-9080
2 ショート	PD504-A8308S	4 ショート	PD504-A9008S

レギュラー TAIS:00631-000249 レギュラー TAIS:00631-000161
ショート TAIS:00631-000250 ショート TAIS:00631-000226

- 硬さの違うポリエステル製の2層構造により、好みの硬さを選べます。
- 芯地のポリエステルに抗菌剤を埋め込んでおり、抗菌作用が持続しカビの発生を抑えます。

内利用者負担 <1割> 各 **200**円/月 レンタル料金 各 **2,000**円/月

6 厚さ 9cm 抗菌 難燃 やわらかめ 清拭タイプ



マットレスは3ヶ月を目安に無料で交換します



ストレッチフィットマットレス (パラマウントベッド)

83cm幅		91cm幅	
1 レギュラー	KE-783SQ	3 レギュラー	KE-781SQ
2 ミニ	KE-784SQ	4 ミニ	KE-782SQ

レギュラー TAIS:00170-000732 レギュラー TAIS:00170-000730
ミニ TAIS:00170-000733 ミニ TAIS:00170-000731

- プロファイル加工を施したウレタンフォーム層
- 背あげに伴う身体のずれ軽減するストレッチシステム
- 自然な寝姿勢を保持する独自のクロスライン構造
- 端座位が安定しやすいためのサイドエッジ
- MRSAを含む細菌類や真菌類、酵母類の繁殖を抑制

内利用者負担 <1割> 各 **250**円/月 レンタル料金 各 **2,500**円/月

7 厚さ 12cm リバーシブル 防水タイプ 清拭タイプ



マットレスは3ヶ月を目安に無料で交換します



テルサマットレス (モルテン)

83cm幅		91cm幅	
1 レギュラー	MTLS1283	2 レギュラー	MTLS1291

TAIS:00054-000203 TAIS:00054-000204

- 「リバーシブル」と「部分交換」で選べる質感

1. リバーシブルによる選択

マットレス表面の「やわらか面」、寝返りのしやすい「しっかり面」。2つの異なる質感を選ぶことができます。

2. 部分交換による選択 「頭部」「でん部」「足部」で異なる質感を選ぶことができます。

内利用者負担 <1割> 各 **250**円/月 レンタル料金 各 **2,500**円/月

※平成30年8月1日から、一定以上の所得のある場合、自己負担が2割・3割となります。詳しくは担当までお問い合わせください。

※非課税の表示がある商品には、消費税がかかりません。また、課税対象商品の消費税は内税として表示料金に含まれています。

※内利用者負担とは、介護保険適用時の自己負担額となります。商品の仕様・デザイン等はメーカー製造時期により若干異なる場合があります。

在庫限り このマークの商品に関しましては在庫限定商品となるため、事前にお問い合わせ下さい。

- 8** 厚さ 10cm 抗菌 難燃 固め やわらかめ リバーシブル 清拭タイプ

動きやすく寝心地が選べる ハード面
リバーシブル。

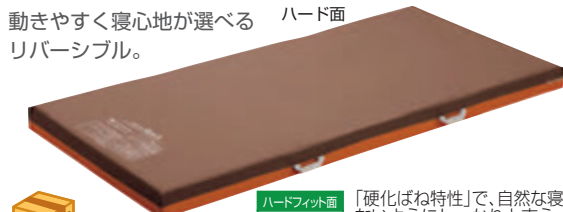

ソフト面

ハードフィット面
かため
ソフトフィット面
やわらかめ

「硬化ばね特性」で、自然な寝姿勢を保持。お尻など重い部分は沈みすぎないようにしっかりと支え、かかとなど軽い部分はソフトに支えます。
からだの部位に応じたやわらかさを設定。お尻など重い部分や、かかとなど突起部の体圧を効果的に分散すると同時に、寝姿勢が崩れないよう、腰やふとももを支えます。

エバーフィットマットレス (パラマウントベッド)

83cm幅		91cm幅	
1 レギュラー	KE-523Q	3 レギュラー	KE-521Q
2 ミニ	KE-5231Q	4 ミニ	KE-5211Q
レギュラー TAIS:00170-000390 ミニ TAIS:00170-000397		レギュラー TAIS:00170-000389 ミニ TAIS:00170-000396	
100cm幅			
5 レギュラー	KE-527Q	レギュラー TAIS:00170-000398	

内利用者負担 レンタル料金
〈1割〉各 **250円/月** 各 **2,500円/月**

- 9** 厚さ 10cm 抗菌 難燃 固め やわらかめ リバーシブル ドライタイプ

厚さわずか 10cm で、体圧分散性と動きやすさの使い分けが可能な リバーシブルマットレス。



ソフト面

ハード面

エバーフィットマットレスC3 (パラマウントベッド)

83cm幅		91cm幅	
1 レギュラー	KE-613UQ	3 レギュラー	KE-611UQ
2 ミニ	KE-614UQ	4 ミニ	KE-612UQ
レギュラー TAIS:00170-001035 ミニ TAIS:00170-001036		レギュラー TAIS:00170-001033 ミニ TAIS:00170-001034	

■体圧分散性と動きやすさを選べるリバーシブル構造 ■体圧分散性に優れた「ソフトフィット面」
■適度な反発性で動きやすい「ハードフィット面」 ■幅が広く端座姿勢が安定しやすい「サイドエッジ」
■耐薬品性・防水性に加え、蒸れを軽減する吸放湿性カバー ■MRSA抗菌加工

内利用者負担 レンタル料金
〈1割〉各 **280円/月** 各 **2,800円/月**

- 10** 厚さ 9cm 制菌加工 やわらかめ



マットレスは3ヶ月を目安に
無料で交換します

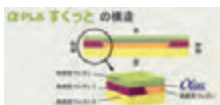

アルファプラすくっと (タイカ)

83cm幅		91cm幅	
1 レギュラー	TS-SKT-A3R	3 レギュラー	TS-SKT-A1R
2 ミニ	TS-SKT-A3S	4 ミニ	TS-SKT-A1S
レギュラー TAIS:00563-000019 ミニ TAIS:00563-000020		レギュラー TAIS:00563-000021 ミニ TAIS:00563-000022	

■マットレスの端の部分が固くなっているため、起き上がり動作で手をつく時、また端座位の姿勢が取りやすい構造になっています。
■寝る位置は心地よい感触とαゲル効果でリラックスでき、眠りをサポートします。

内利用者負担 レンタル料金
〈1割〉各 **300円/月** 各 **3,000円/月**

- 11** 厚さ 8cm 制菌加工 やわらかめ

立ち上がりサポートマットレス。



マットレスは3ヶ月を目安に
無料で交換します

アルファプラすくっとRe (タイカ)

83cm幅		91cm幅	
1 レギュラー	TS-SKT-ReA3R	3 レギュラー	TS-SKT-ReA1R
2 ミニ	TS-SKT-ReA3S	4 ミニ	TS-SKT-ReA1S
レギュラー TAIS:00563-000106 ミニ TAIS:00563-000107		レギュラー TAIS:00563-000108 ミニ TAIS:00563-000109	

■熱がこもりにくく爽やか
■優れた体圧分散性能
■寝返りをサポート

内利用者負担 レンタル料金
〈1割〉各 **300円/月** 各 **3,000円/月**

- 12** 厚さ 8.5cm 抗菌 難燃 やわらかめ

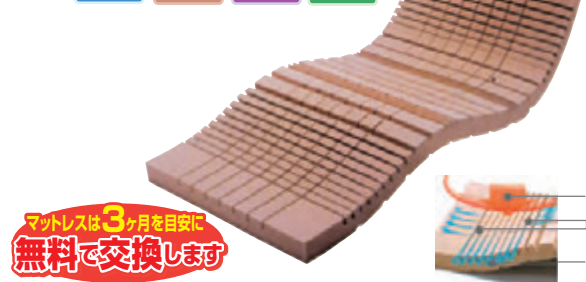

マットレスは3ヶ月を目安に
無料で交換します



快圧ナーシングプロ (西川リビング)

83cm幅		91cm幅	
1 レギュラー	3028-00107	3 レギュラー	3028-00115
2 ミニ	3028-00123	4 ミニ	3028-00131
レギュラー TAIS:00109-000087 ミニ TAIS:00109-000087		レギュラー TAIS:00109-000087 ミニ TAIS:00109-000087	

■介助者の負担の軽減を考慮し、外側(端側)部分も特殊立体構造で硬めに設計。
■無膜構造ウレタンは通常のウレタンに比べ約4倍の通気性があります。
●ポンプ効果で湿気を効果的に排出。
●ギャッチアップに柔軟に対応。

内利用者負担 レンタル料金
〈1割〉各 **300円/月** 各 **3,000円/月**

※平成30年8月1日から、一定以上の所得のある場合、自己負担が2割・3割となります。詳しくは担当までお問い合わせください。
※非課税の表示がある商品には、消費税がかかります。また、課税対象商品の消費税は内税として表示料金に含まれています。
※内利用者負担とは、介護保険適用時の自己負担額となります。商品の仕様・デザイン等はメーカー製造時期により若干異なる場合があります。

このマークの商品に関しましては在庫限定商品となるため、事前にお問い合わせ下さい。

特殊寝台

特殊寝台付属品

床ずれ防止用具

体位変換器

認知症老人
徘徊感知機器
購入対象品他
介護保険対象外

自動排他処理装置
交換可能部品

手すり

歩行器

歩行補助杖

車いす
電動車いす

車いす付属品

スロープ

移動用リフト

特殊寝台付属品

福祉用具貸与 171004 介護予防福祉用具貸与 671004

特殊寝台

特殊寝台付属品

床ずれ防止用具

体位変換器

認知症老人
徘徊感知機器

購入対象品他
介護保険対象外

自動排池処理装置
交換可能部品

手すり

歩行器

歩行補助杖

車いす
電動車いす

車いす付属品

スロープ

移動用リフト

13 厚さ **12cm** 制菌 難燃 やわらかめ
「お知らせ機能」を搭載した特殊寝台付属品マットレス



しっかり面アツ形状



専用のワイヤレス受信機にお知らせ
※受信機は取り外して持ち運びできます

テルサコール (モルテン)

83cm幅 91cm幅
1 レギュラー MTLSCA1283SP-W 2 レギュラー MTLSCA1291SP-W
TAIS:00054-000442 TAIS:00054-000443

■「端座位」に近い姿勢を感知してチャイムでお知らせ
●ベッドから立ち上がった際の【転倒】。徘徊による【転倒・転落】。異常行動による【事故】(家事をしようとしての火災、外出をしようとする交通事故)。
などの夜間のトラブルを未然に防ぐために、マットレスの両サイドに内蔵したセンサーが端座位になる過程での圧力変化をとらえ、専用のワイヤレス受信機を通じてお知らせします。
■選べる質感(リバーシブル)
内利用者負担 レンタル料金
〈1割〉 **400円/月** **4,000円/月**

14 厚さ **7cm** 防水 固め やや固め リバーシブル
7cm厚のエアファイバーで体圧を分散するマットレス。

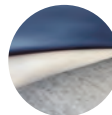

完全防水カバーで、お手入れ簡単

エアウィーヴマットレス ウェルネスモデル (エアウィーヴ)

83cm幅 91cm幅
1 レギュラー M80-83RP 3 レギュラー M80-91RP
2 ショート M80-83SP 4 ショート M80-91SP
レギュラー TAIS:01862-000001 レギュラー TAIS:01862-000003
ショート TAIS:01862-000002 ショート TAIS:01862-000004

適度な復元力で体位変換が容易、硬さも柔らかさも両方の寝心地をhard面・soft面と選べるリバーシブルタイプ。このマットレス一枚で、優れた体圧分散性を持つエアファイバーが身体の負担を軽減します。さらに反発力・復元性が高く、体が沈み込み過ぎないので、少ない力で寝返りが打て、介助も楽に行えます。完全防水カバーでアルコール等で消毒が可能、お手入れも楽に行えます。電動ベッドに追従し腹圧軽減機能もあります。
内利用者負担 レンタル料金
〈1割〉 **500円/月** **5,000円/月**

介護保険レンタル対象品

床ずれ防止用具

福祉用具貸与 171005 介護予防福祉用具貸与 671005

1 厚さ **2cm** 3層構造 頭部巻込式
オーバーレイタイプ



断面:3層構造



表面

床ずれナースベッドパッド (黒田)

85cm幅 93cm幅
1 レギュラー TN1100T-83 2 レギュラー TN1100T-91
TAIS:00762-000001 TAIS:00762-000010

■優れたクッション性。
■通気性抜群でムレにくい。
■厚手のシーツで覆うと、冬は暖かい。
内利用者負担 レンタル料金
〈1割〉 各 **100円/月** 各 **1,000円/月**

2 厚さ **3cm** 3層構造 頭部巻込式
オーバーレイタイプ



ハッピーそよかぜ (ハッピーおがわ)

83cm幅 91cm幅
1 レギュラー 9122 2 レギュラー 9125
TAIS:00747-000002 TAIS:00747-000006

■三次元のスプリング構造が優れた体圧分散と通気性を実現。
■優れた通気性がムレを軽減。床ずれ予防に効果。洗えるマットレス。
内利用者負担 レンタル料金
〈1割〉 各 **300円/月** 各 **3,000円/月**

3 厚さ **12cm** 抗菌 難燃 防水タイプ 清拭タイプ



ゼロソアマットレス (清拭タイプ) (ブラツ)

83cm幅 90cm幅
1 レギュラー PM19-A8312 3 レギュラー PM19-A9012
レギュラー TAIS:00631-000643 レギュラー TAIS:00631-000643

■優れた体圧分散性
身体の部位に合わせて施したプロファイル加工の上に薄い層を重ねることで、ゆるやかに体圧が分散され、優れた体圧分散効果を発揮します。
■寝返りしやすい 適度な反発性により沈み込みすぎず、動きを阻害しません。寝返りや起き上がり時の動きやすさをサポートすることで、ご自身の身体機能をしっかりと活かし自立を促進します。
内利用者負担 レンタル料金
〈1割〉 各 **350円/月** 各 **3,500円/月**

※平成30年8月1日から、一定以上の所得のある場合、自己負担が2割・3割となります。詳しくは担当までお問い合わせください。
※非課税の表示がある商品には、消費税がかかりません。また、課税対象商品の消費税は内税として表示料金に含まれています。
※内利用者負担とは、介護保険適用時の自己負担額となります。商品の仕様・デザイン等はメーカー製造時期により若干異なる場合があります。

特殊寝台

特殊寝台付属品

床ずれ防止用具

体位変換器

認知症老人
徘徊感知機器

購入対象品他
介護保険対象外

自動排泄処理装置
交換可能部品

手すり

歩行器

歩行補助杖

車いす
電動車いす

車いす付属品

スロープ

移動用リフト

4

厚さ
12.5cm

抗菌

難燃

通気
タイプ



ストレッチグライドマットレス (パラマウントベッド)

83cm幅

1	レギュラー	KE-793TQ
2	ミニ	KE-794TQ

レギュラー TAIS:00170-000727
ミニ TAIS:00170-000728

91cm幅

3	レギュラー	KE-791TQ
4	ミニ	KE-792TQ

レギュラー TAIS:00170-000725
ミニ TAIS:00170-000726

100cm幅

5	レギュラー	KE-797TQ
---	-------	----------

■独自のCuttingを加えた2層のウレタンフォーム。ストレッチシステム。
■自然な寝姿勢を保持する独自のクロスライン構造。

■端座位が安定しやすい
かためのサイドエッジ。
■MRSAや大腸菌などの
繁殖を抑制。

内利用者負担

<1割> 各 **400円/月**

レンタル料金

各 **4,000円/月**

5

厚さ
10cm

制菌
加工

防水
タイプ

体圧分散と動きやすさを
絶妙なバランスで調和させました。
床ずれ軽度リスクに対応する
マットレスです。



アルファプラL (タイカ)

83cm幅

1	レギュラー	MB-LW3R
2	ミニ	MB-LW3S

レギュラー TAIS:00563-000101
ミニ TAIS:00563-000102

91cm幅

3	レギュラー	MB-LW1R
4	ミニ	MB-LW1S

レギュラー TAIS:00563-000103
ミニ TAIS:00563-000104

100cm幅

5	レギュラー	MB-LWOR
---	-------	---------

レギュラー TAIS:00563-000105

内利用者負担

<1割> 各 **480円/月**

レンタル料金

各 **4,800円/月**

6

厚さ
12cm

抗菌

難燃

通気
タイプ

ベッドを起こした時に
臀部の圧力を軽減。



アクアフロートマットレス (パラマウントベッド)

83cm幅

1	レギュラー	KE-843Q
2	ミニ	KE-8431Q

レギュラー TAIS:00170-000508
ミニ TAIS:00170-000512

91cm幅

3	レギュラー	KE-841Q
4	ミニ	KE-8411Q

レギュラー TAIS:00170-000507
ミニ TAIS:00170-000511

■中央部に「アクアセル」を配置し、水溶液の流動性を生かして、上体を起こした
時に臀部にかかる圧力を効果的に分散します。

■上半身・臀部・かかとに適した3つの構造。
■端座位が安定しやすい
固めのサイドエッジ。

内利用者負担

<1割> 各 **500円/月**

レンタル料金

各 **5,000円/月**

7

厚さ
13cm

制菌
加工

防水
タイプ

低体重の方にも利用いただける
床ずれ予防マット。

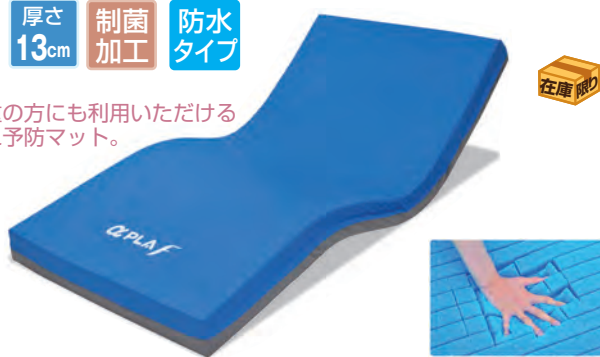

アルファプラF (タイカ)

83cm幅

1	レギュラー	MB-FW3R
2	ミニ	MB-FW3S

レギュラー TAIS:00563-000056
ミニ TAIS:00563-000055

91cm幅

3	レギュラー	MB-FW1R
4	ミニ	MB-FW1S

レギュラー TAIS:00563-000059
ミニ TAIS:00563-000058

■独自の4×4スリット加工によりマットレスが身体にぴったりフィット。
■体重の軽い方でも十分に身体が沈み込み、高い体圧分散効果が得られます。

■独自の加工と素材により、従来難しいとされていた体重の軽い方から重い方
まで幅広く対応。
■変形してもすばやく戻る高弾性。
■適度な弾力が少ない力での寝返りや起き上がりをサポートします。

内利用者負担

<1割> 各 **500円/月**

レンタル料金

各 **5,000円/月**

8

厚さ
13cm

抗菌

難燃

リバー
シブル

通気
タイプ

エクストラソフト面

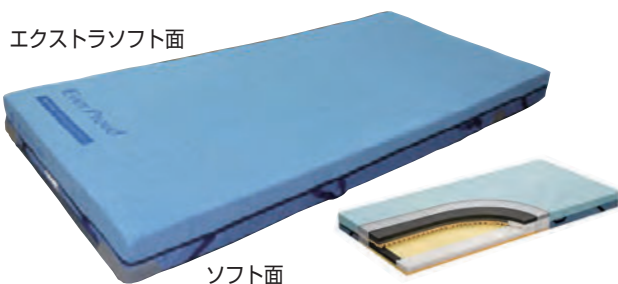

ソフト面

エバープラウドマットレス (パラマウントベッド)

83cm幅

1	レギュラー	KE-623TQ
2	ミニ	KE-624TQ

レギュラー TAIS:00170-000964
ミニ TAIS:00170-000965

91cm幅

3	レギュラー	KE-621TQ
4	ミニ	KE-622TQ

レギュラー TAIS:00170-000962
ミニ TAIS:00170-000963

■5層のウレタンフォームが、優れた体圧分散性を実現。

■「さらフェース」が蒸れを軽減し、床ずれ防止と、快適な就寝環境をサ
ポート。「グライドシート」が、背上げ時にかかるずれ力を軽減。

■端座位姿勢を安定させやすいサイドエッジ。
■シーツを簡単に固定できるシーツストッパー。

内利用者負担

<1割> 各 **500円/月**

レンタル料金

各 **5,000円/月**

※平成30年8月1日から、一定以上の所得のある場合、自己負担が2割・3割となります。詳しくは担当までお問い合わせください。

※非課税の表示がある商品には、消費税がかかりません。また、課税対象商品の消費税は内税として表示料金に含まれています。

※内利用者負担とは、介護保険適用時の自己負担額となります。商品の仕様・デザイン等はメーカー製造時期により若干異なる場合があります。

特殊寝台

特殊寝台付属品

床ずれ防止用具

体位変換器

認知症老人
徘徊感知機器

購入対象品他
介護保険対象外

自動排泄処理装置
交換可能部品

手すり

歩行器

歩行補助杖

車いす
電動車いす

車いす付属品

スロープ

移動用リフト

1 厚さ **10cm** **オーバーレイタイプ**



快適性がさらにアップしたエアマットレス。

エアマスタートライセルレ (ケープ)

84cm幅	1 84cm幅 CR-330	84cm幅	1 84cm幅スーパーショート CR-338
TAIS:00206-000129		TAIS:00206-000131	
90cm幅	1 90cm幅 CR-333	TAIS:00206-000130	

- 介護、看護現場の負担を軽減するディテール設計。
- 伸縮性に優れたカバーで、ずれや摩擦を軽減。
- 3連圧切替(24本)で常に2/3の面積で身体を安定保持。
- すり落ち防止フードはベースマットレスの厚みに応じて調整できる。

内利用者負担 レンタル料金
<1割> 各 **500円/月** 各 **5,000円/月**

2 厚さ **13cm**

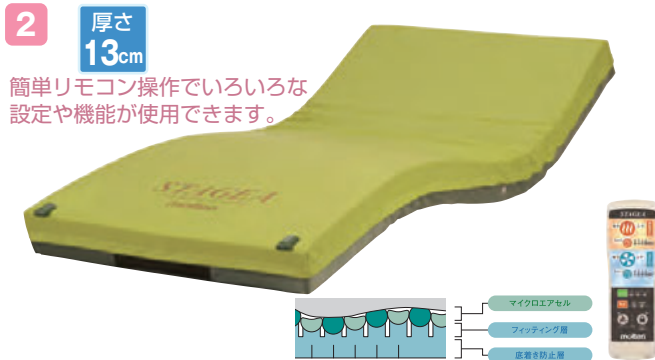

簡単にリモコン操作でいろいろな設定や機能が使用できます。

ステージ (モルテン)

83cm幅	1 レギュラー MSTA83	91cm幅	3 レギュラー MSTA91
	2 ミニ MSTA83S		4 ミニ MSTA91S

レギュラー TAIS:00054-000115 レギュラー TAIS:00054-000115
ミニ TAIS:00054-000115 ミニ TAIS:00054-000115

- エアセルのかたさ設定[ソフト・ふつう・ハード]。
- エアセルの動作設定 [圧切替型・静止型]。
- むれ・ひえ対策機能[すずしい・あたたかいボタン]。
- 操作ロック機能付き。

内利用者負担 レンタル料金
<1割> 各 **600円/月** 各 **6,000円/月**

3 厚さ **13cm** 寝返りの頻度を感じし、最適な圧対策に導く自動フィッティングマットレス



動圧抜き機能
マットレスを背上げすると、自動的に「圧抜き」動作をおこない、さまざまな部位にかかる圧力を緩和します。

ビリーブ (モルテン)

83cm幅	1 レギュラー MBLV83	91cm幅	3 レギュラー MBLV91
	2 ショート MBLV83S		4 ショート MBLV91S

レギュラー TAIS:00054-000566 レギュラー TAIS:00054-000567
ショート TAIS:00054-000568 ショート TAIS:00054-000569

- 1台でいろいろな状態に対応できる！
(自力で離床できる/介助があれば離床できる/寝たきり)
- 【自動圧抜き機能】マットレスを背上げると、自動的に「圧抜き」動作をおこない、さまざまな部位にかかる圧力を緩和します。

内利用者負担 レンタル料金
<1割> 各 **600円/月** 各 **6,000円/月**

4 厚さ **12cm** **在庫限り**



ワンタッチで内圧調整ができるかんたんモード。かんたんモードでは、エアマット利用者の半数以上を占める40～60kgの方に対応。

エアマスターネクサスR (ケープ)

84cm幅	1 レギュラー CR-660		
	2 ショート CR-665		
100cm幅	6 レギュラー CR-685		

レギュラー TAIS:00206-000082
レギュラー TAIS:00206-000087

90cm幅	3 レギュラー CR-663		
	4 ショート CR-667		
	5 ロング CR-669		

レギュラー TAIS:00206-000083
ショート TAIS:00206-000085
ロング TAIS:00206-000086

- 自動ヘッドアップ対応機能。
- 寝心地や快適さを考慮したデュアルフィットセル®。
- 微波動モード 安静管理が必要な方に。
- 停電対策機能/メモリー機能。
- 充実した安全機能 光サイン&警告音。

内利用者負担 レンタル料金
<1割> 各 **700円/月** 各 **7,000円/月**

5 厚さ **13cm** **抗菌** **難燃** **通気タイプ**



体重・体形を検知して、かたさを常時自動設定。操作不要、全自動で使えるエアマットレス。

こちあ利楽 (通気タイプ) (パラマウントベッド)

83cm幅	1 レギュラー KE-973T	91cm幅	3 レギュラー KE-971T
	2 ミニ KE-974T		4 ミニ KE-972T

レギュラー TAIS:00170-001071 レギュラー TAIS:00170-001069
ミニ TAIS:00170-001072 ミニ TAIS:00170-001070

- 全自動で使えるi-fitting(かたさ自動運転機能)を搭載。
- 背あげ時にかかるずれ力を軽減するグライドシート付き。

内利用者負担 レンタル料金
<1割> 各 **750円/月** 各 **7,500円/月**

※平成30年8月1日から、一定以上の所得のある場合、自己負担が2割・3割となります。詳しくは担当までお問い合わせください。
※非課税の表示がある商品には、消費税がかかりません。また、課税対象商品の消費税は内税として表示料金に含まれています。
※内利用者負担とは、介護保険適用時の自己負担額となります。商品の仕様・デザイン等はメーカー製造時期により若干異なる場合があります。

6

厚さ
17cm

体位変換機能付

さまざまな身体状況の利用者様へのケアに最適な特性で対応する、人の手で行うような優しい自動体位変換機能を備えた高機能エアマットレス。



オスカー (ハイブリッドタイプ) (モルテン)

83cm幅

91cm幅

1	レギュラー	MOSC83
2	ミニ	MOSC83S

3	レギュラー	MOSC91
4	ミニ	MOSC91S

レギュラー TAIS:00054-000137
ミニ TAIS:00054-000137

レギュラー TAIS:00054-000137
ミニ TAIS:00054-000137

■オスカーの8つの特性

- ①体圧分散性能②除圧性能③ずれ力対策④寝心地⑤座位安定性⑥むれ対策⑦ひえ対策⑧体位変換

内利用者負担

〈1割〉各 **700円/月**

レンタル料金

各 **7,000円/月**

7

厚さ
14cm

制菌加工

「3D除圧」と「お知らせ機能」で安全・安心を追求した高機能エアマットレス。



受信機は取り外して持ち運びできます。

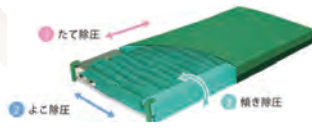

アマンドマットレス (モルテン)

83cm幅

91cm幅

1	レギュラー	MAMA83
2	ショート	MAMA83S

3	レギュラー	MAMA91
4	ショート	MAMA91S

レギュラー TAIS:00054-000435
ショート TAIS:00054-000437

レギュラー TAIS:00054-000436
ショート TAIS:00054-000438

- たて〜よこ〜傾きの3方向からの除圧を行います。(3D除圧)
- ベッド上での動き(体動・起上り・離床)をマットレス内蔵のセンサーが感知し、受信機へ通知できます。(お知らせ機能)
- ベッドの背上げ・背下げ時の「圧抜き機能」。
- ケア時の安定性と底着き防止策、寝床内の「むれ対策」。

内利用者負担

〈1割〉各 **850円/月**

レンタル料金

各 **8,500円/月**

8

厚さ
15cm

新たな床ずれ発生リスク「Microclimate」に対応する次世代のエアマットレス。

1. 最新型の3層式エアセル

下肢拘縮の療養者にも優れた体圧分散を実現
幅が狭く厚みのある3層式エアセルは、拘縮の体型でも身体をしっかり支えて効果的に体圧を分散。仙骨部や踵などの骨突出部位をピンポイントで優しく包み込み、ベッド背上げ時のずれや摩擦も吸収します。



ビッグセルアイズ (ケーブ)

84cm幅

90cm幅

1	レギュラー	CR-750
2	レギュラー	CR-753

3	レギュラー	CR-750
4	レギュラー	CR-753

レギュラー TAIS:00206-000140

レギュラー TAIS:00206-000141

- エアマットレス内の足元に搭載されたマイクロクライメイト対応のファンモーターがエアマットレス内にこもった熱と湿気を吸い込み、外部に排気します。
- 背上げ時の角度表示はセミファウラー位の15°から5°刻みで、背上げ経過時間も液晶画面に表示されるので、経管栄養等のケア時間管理にも適しています。
- 安全システムである自動解除までの残り時間を液晶画面に表示します。厚み15cmの「3層式エアセル」で下肢拘縮の療養者にも優れた体圧分散が可能です。
- 停電の時、特殊なバルブがエアセル内の空気漏れを自動で遮断します。

内利用者負担

〈1割〉各 **1,000円/月**

レンタル料金

各 **10,000円/月**

体位変換器

15分毎に小さな体位変換を自動で繰り返す「スモールチェンジ機能」搭載。

厚さ
13.5cm



ラグーナ (ケーブ) ●非課税

84cm幅

90cm幅

1	レギュラー	CR-700
2	ミニ	CR-705

3	レギュラー	CR-703
4	ミニ	CR-707

レギュラー TAIS:00206-000102
ミニ TAIS:00206-000104

レギュラー TAIS:00206-000103
ミニ TAIS:00206-000105

100cm幅

5	レギュラー	CR-711
---	-------	--------

レギュラー TAIS:00206-000106

- 防水・透湿・制菌・伸縮・防炎・スモールチェンジで療養者の快眠を守り、介護者の負担を減らします。

内利用者負担

〈1割〉各 **700円/月**

レンタル料金

各 **7,000円/月**

※平成30年8月1日から、一定以上の所得のある場合、自己負担が2割・3割となります。詳しくは担当までお問い合わせください。
※非課税の表示がある商品には、消費税がかかりません。また、課税対象商品の消費税は内税として表示料金に含まれています。
※内利用者負担とは、介護保険適用時の自己負担額となります。商品の仕様・デザイン等はメーカー製造時期により若干異なる場合があります。

特殊寝台

特殊寝台付属品

床ずれ防止用具

体位変換器

認知症老人
徘徊感知機器

購入対象品他
介護保険対象外

自動排泄処理装置
交換可能部品

手すり

歩行器

歩行補助杖

車いす
電動車いす

車いす付属品

スロープ

移動用リフト

イツモ

1 認知症徘徊感知機器 iTSUMO2・New iTSUMO DOOR

(アーバンテック)

- スマホでどこでも簡単操作!
 - 高精度な位置検索
 - 今履いている靴に取り付け可能
- 完全防水 GPS付き 初期費用0 25gの軽量ボディ!

いつでもGPSで居場所がわかります!

エリア通知機能

「エリア通知機能」を選択して、あらかじめ設定したエリアを出ると...

1人で居るエリア内 メールでお知らせ!

1人で居れないエリア

振動感知機能

「振動感知機能」を選択して、靴を履き振動を感知すると...

メールでお知らせ!

あんしん介護の目印は、**iTSUMOのGPS**

いつでも地図で確認!

ご利用イメージ

ご家族・ケアマネジャー・その他サポートして頂ける方に、地域の介護福祉用具店から説明・設置をさせて頂きます。

ケアマネジャー様はケアプランの作成と行直への申請(※機外送料)を行います。サービス担当者会議を開催します。

福祉用具店はiTSUMOが予定通り機能しているかを確認し、次のサービス担当者会議等で報告・調整を行います。

ご購入やiTSUMOが必要なくなれば、いつでも解約できます。福祉用具店が引き上げにうかがいます。

小型で超軽量
iTSUMO2のGPS端末の大きさ(重量)は
横38.5mm × 縦47.5mm × 高さ11.85mm 重さ25gです。

- 1 電源 ON
- 2 充電コードを差し込み、電源ONになります
- 3 緊急メール送信ボタン
緊急時にこのボタンを長押しすると現在の位置情報をメールでお知らせすることができます。

iTSUMO2

126126C

TAIS:01660-000005

(別途通信費 月額:300円となります)

内利用者負担 **1,200円/月**

レンタル料金 **12,000円/月**

New iTSUMO DOOR

126126D

TAIS:01660-000006

(別途通信費 月額:600円となります)

縦14.5cm x 横9.6cm 重量260gとコンパクトで軽量なので、簡単にご自宅の玄関のドアに設置していただくことが可能です。

内利用者負担 **1,400円/月**

レンタル料金 **14,000円/月**

2 家族コール 3A・(メロディチャイム)(スマート)

(テクノスジャパン)

- 気がかりな離床の動きをメロディや録音した音声でお知らせします。
- 新機能の「ペアリング設定」で混信しません。
- 電波の到達距離はあんしんの100m。■ テスト送信機能付き。

別室

床センサーK

ベッドセンサー

メロディチャイム **HK3A**

TAIS:00318-000146

スマート **HKSM3A**

TAIS:00318-000150

別室

コンソール

メロディチャイム

多機能受信機 スマートK

内利用者負担 **600円/月** レンタル料金 **6,000円/月**

3 家族コール 3B・(メロディチャイム)(スマート)

(テクノスジャパン)

- 気がかりな離床の動きをメロディや録音した音声でお知らせします。
- 新機能の「ペアリング設定」で混信しません。
- 電波の到達距離はあんしんの100m。■ テスト送信機能付き。

別室

床センサーK

ベッドセンサー

メロディチャイム **HK3B**

TAIS:00318-000147

スマート **HKSM3B**

TAIS:00318-000151

別室

コンソール

メロディチャイム

多機能受信機 スマートK

内利用者負担 **600円/月** レンタル料金 **6,000円/月**

4 家族コール 3C・(メロディチャイム)(スマート)

(テクノスジャパン)

- 照射範囲に入ると、メロディチャイムで知らせます。
- 気がかりな離床の動きをメロディや録音した音声でお知らせします。
- 新機能の「ペアリング設定」で混信しません。
- 電波の到達距離はあんしんの100m。■ テストモード機能付き。

別室

超音波・赤外線センサーK

メロディチャイム

多機能受信機 スマートK

内利用者負担 **600円/月** レンタル料金 **6,000円/月**

5 お散歩コール(テクノスジャパン)

■ 普段の行動範囲を超えた時に、居場所をメールで報知します。

お散歩タグ
サイズ:35×70×26mm
電源:内蔵リチウムイオン電池
(専用ワイヤレス充電器)

見守りプラットフォーム

メール受診 スマホ

杖などに、ワンタッチでかんたん取付け!

※GPS機能はオプションとなります。(別途通信費 月額:300円となります)

※お散歩タグからの情報を受診する際のパケット通信料は、携帯端末利用者の負担となります。

※メール送信先の設定は、専用アプリのダウンロードが必要です。

内利用者負担 **800円/月**

レンタル料金 **8,000円/月**

OGP-1

TAIS:00318-000179

※平成30年8月1日から、一定以上の所得のある場合、自己負担が2割・3割となります。詳しくは担当までお問い合わせください。
※内利用者負担とは、介護保険適用時の自己負担額となります。商品の仕様・デザイン等はメーカー製造時期により若干異なる場合があります。

在庫限り このマークの商品に関しましては在庫限定商品となるため、事前にお問い合わせ下さい。

自動排泄処理装置・交換可能部品

スカットクリーン (パラマウントベッド) (※装置本体及びその他消耗品は購入サービス対象外となります。)

自動排泄処理装置

介護保険レンタル

サービスコード **171013**
福祉用具貸与

サービスコード **671013**
介護予防福祉用具貸与

スカットクリーン本体

KW-65H



- レシーバーをあてがい、そのまま排尿するだけでセンサーが感知し、尿を自動吸引します。
- 寝たままでも座ったままでも使用できます。
- 移動・移乗ができない方の、より自立した排泄を支援します。
- 使用後の後始末は1日1回程度。
- 尿タンクが満タンになった時はランプとブザーでお知らせします。

尿タンク容量：4,000ml (尿が3000mlを超えるとブザー音と満タンランプでお知らせします。)

- サイズ：幅 23.3×長さ 37.8×高さ 27.3cm
- 重量：5kg

TAIS:00170-000707

※本体にレシーバー、尿タンク、ブラシ等は付属しておりません。ご使用に際しては、本体と併せてレシーバーセット(男性用・女性用いずれか)が必要となります。

内利用者負担	レンタル料金
<1割> 800 円/月	8,000 円/月

自動排泄処理装置の交換可能部品

介護保険購入

男性用



男性用
レシーバーセット 定価: **22,000円**

使用可能な方

尿意がある方で…

- ・トイレまで間に合わない方や歩いて行けない方。
 - ・おむつを使用している方。
 - ・寒冷地で夜間就寝時の高血圧の方。
 - ・ご自分もしくは介護者の手助けによりレシーバーをあてられる方。
- ※尿意の自覚のない方、尿が常に出続ける方はご使用になれません。また大便には使用できません。
※スカットクリーンは、本体とレシーバーセット(男性用・女性用いずれか)を同時に購入する場合、**非課税**となります。(下記金額は全て内税表示)

女性用



女性用
レシーバーセット 定価: **25,300円**

※必ず本体と組み合わせてご使用下さい。

■2012年4月1日より、旧「特殊尿器」の購入サービス対象商品が本体と部品に分割され、本体が「自動排泄処理装置」(レンタル対象品目)、タンク・チューブ等の部品が「自動排泄処理装置の交換可能部品」(購入サービス対象品目)にそれぞれ変更となっております。

■介護保険レンタル対象品・介護保険購入対象品以外の商品は全額自己負担となります。■当社は、購入サービスの受領委任払い(負担割合のみで購入)を実施している地域にも対応いたします。※非課税の表示がある商品には、消費税がかかります。また、課税対象商品の消費税は内税として表示料金に含まれています。

※内利用者負担とは、介護保険適用時の自己負担額となります。商品の仕様・デザイン等はメーカー製造時期により若干異なる場合があります。

特殊寝台

特殊寝台付属品

床ずれ防止用具

体位変換器

認知症老人
徘徊感知機器

購入対象品他
介護保険対象外

自動排泄処理装置
交換可能部品

手すり

歩行器

歩行補助杖

車いす
電動車いす

車いす付属品

スロープ

移動用リフト

特殊寝台

特殊寝台付属品

床ずれ防止用具

体位変換器

認知症老人徘徊感知機器

購入対象品他介護保険対象外

自動排泄処理装置交換可能部品

手すり

歩行器

歩行補助杖

電動車いす

車いす付属品

スロープ

移動用リフト

1 ポータブルトイレ用手すり (アロン化成)



設置例

JA-01
TAIS:00221-000054
●サイズ:幅63×奥行63×高さ73~81cm
●重量:8kg
内利用者負担 **150円/月** (1割)
レンタル料金 **1,500円/月**

2 トイレの手すり(イーストアイ) 折りたたみタイプ



手すりの持ち手は立ち上がり時に力がかかりやすい形状です。



MW50
TAIS:00465-000030
●床面:幅66.5×奥行68×高さ54~59cm
●手すり高さ:56~59cm(3段階)
●手すり内寸:前55.5cm、後49.5cm
●重量:4.1kg
内利用者負担 **150円/月** (1割)
レンタル料金 **1,500円/月**

3 洋式トイレ用フレーム (アロン化成)

●便器を斜め下方からしっかり挟み込むので、横ズレすることがありません。



立ち座りに楽な、ひじ掛け仕様に早変わり。



S45
TAIS:00221-000011
●サイズ:幅70×奥行47×高さ55~71cm
●商品重量:約7.9kg
内利用者負担 **150円/月** (1割)
レンタル料金 **1,500円/月**

4 トイレの手すり(イーストアイ) ワイド&菱形タイプ



トイレの機種、温水洗浄機器、トイレ室入り口、水洗タンク等の設置条件より5通りの設置ができます。



MW30
TAIS:00465-000023
●床面:幅66.5×奥行80cm
●手すり:54×60cm
●背パイプの高さ:46~67cm(4段階調節)
●前面踏板:66.5×15cm
●重量:6.7kg
内利用者負担 **200円/月** (1割)
レンタル料金 **2,000円/月**

5 洋式トイレ用フレーム S-はねあげR2 (アロン化成)



533-082 (はねあげR) **在庫限り**
TAIS:00221-000343
533-087 (はねあげR2)
TAIS:00221-000450
●サイズ:幅66×奥行55×高さ55~70cm
●重量:約9.8kg
内利用者負担 **200円/月** (1割)
レンタル料金 **2,000円/月**

(はねあげR2)

6 洋式トイレ用スライド手すり (パナソニック) スライド式ひじ掛けで安全に配慮。搬入しやすいコンパクトサイズ。



ひじ掛けは内側にあるボタンを押しながら前後に動かせます。(後方3cmピッチ9cmまで)

PN-L53001
TAIS:00980-000191
●サイズ:幅65×奥行45×高さ58~74cm
●重量:8.5kg
内利用者負担 **200円/月** (1割)
レンタル料金 **2,000円/月**

7 トイレ用たちあっぷII (矢崎化工)

「壁面へ突っ張る固定」と「便器をはさみ込む固定」2つの方法で固定できます。



CKJ-02
TAIS:00055-000185
●サイズ:幅68.5(最大)×奥行47×高さ58・60.5・63・65.5・68cm(5段階調整)
●重量:7.1kg
内利用者負担 **250円/月** (1割)
レンタル料金 **2,500円/月**

8 トイレ用たちあっぷ (矢崎化工)

便座等への固定の必要なく、置くだけで立ち上がりをサポートする手すりが完成します。



設置例

CKB-01 **在庫限り**
TAIS:00055-000079
●幅68×奥行97×高さ58・63cm(2段階調節)
●重量:11.9kg
内利用者負担 **300円/月** (1割)
レンタル料金 **3,000円/月**

※平成30年8月1日から、一定以上の所得のある場合、自己負担が2割・3割となります。詳しくは担当までお問い合わせください。
※非課税の表示がある商品には、消費税がかかりません。また、課税対象商品の消費税は内税として表示料金に含まれています。
※内利用者負担とは、介護保険適用時の自己負担額となります。商品の仕様・デザイン等はメーカー製造時期により若干異なる場合があります。



このマークの商品に関しましては在庫限定商品となるため、事前にお問い合わせ下さい。

1 ルーツモールタイプ (モルテン)

狭いスペースでの立つ・座るの動作をサポートします。



トイレの狭いスペースに

MNTPT1

TAIS:00054-000216

- (ベースプレート)幅46×長さ66cm/
- (手すり部)幅35×高さ60/65/70cm (3段階高さ調整)
- 重量:12kg

内利用者負担 **250円/月** レンタル料金 **2,500円/月**

<1割>

<1割>

2 ルーツモールタイプ両手すり仕様 (モルテン)

狭いスペースでの立つ・座るの動作をサポートします。



MNTPT2

TAIS:00054-000217

- (ベースプレート)幅46×長さ66cm/
- (手すり部)幅35×高さ60/65/70cm (3段階高さ調整)
- 重量:14.3kg

内利用者負担 **300円/月** レンタル料金 **3,000円/月**

<1割>

<1割>

3 FR手すり (シコク)

排泄しやすい、前傾姿勢を保持できる、新タイプのトイレ用手すりです。



●重量12kg
設置例



フロント手すり (はね上げタイプ)をプラス!
立ち座りの動作をスムーズに行えます。

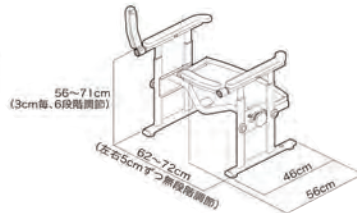

627-050 TAIS:01235-000178

内利用者負担 **350円/月** レンタル料金 **3,500円/月**

<1割>

<1割>

4 SA手すり (シコク)

機能性充実で頼れる新トイレ用手すり! トイレ空間でのケアが1台で可能に。



●重量:17.5kg
設置例

便器までの移動⇒方向転換⇒便器からの立ち座りなど一連の動作を補助します。



便器までの移動 方向転換時 便器からの立ち座り時

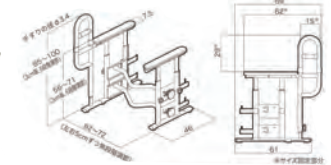

627-060 TAIS:01235-000225

内利用者負担 **400円/月** レンタル料金 **4,000円/月**

<1割>

<1割>

ふくよく 床置き式手すり 水回りに もってこい ●最大使用者体重:100kg

サテライト



TAIS:01255-000013

内利用者負担 **500円/月** レンタル料金 **5,000円/月**

<1割>

<1割>



TAIS:01255-000014

内利用者負担 **550円/月** レンタル料金 **5,500円/月**

<1割>

<1割>



TAIS:01255-000015

内利用者負担 **600円/月** レンタル料金 **6,000円/月**

<1割>

<1割>



TAIS:01255-000016

内利用者負担 **650円/月** レンタル料金 **6,500円/月**

<1割>

<1割>

錆びにくい・滑りにくい・水はけ良好。濡れた手、足でも滑りにくいゴムを標準装備。底版長さは60cm・90cmの2種類、手すり形状はI型とL型、組み合わせて全4種類。

お手入れ方法
分解しないでその場で丸洗いです



●手すりを諦めていた方も

- ・賃貸部屋、壁がもろい、配管があるなどで手すりをつけられない
- ・住宅改修の予算枠を使い切っている
- ・浴室内動線が壁方向とは違う(例:片麻痺の方=往路復路異なる)
- ・脱衣所は洗濯機などがあり、手すり設置場所がない
- ・進行性病状の方で、固定型手すりは陳腐化する

水回り適合



※平成30年8月1日から、一定以上の所得のある場合、自己負担が2割・3割となります。詳しくは担当までお問い合わせください。

※内利用者負担とは介護保険にてサービスをご利用される方の自己負担額です。 ※利用限度額を超えた場合のサービス利用料は全額自己負担となります。

※各オプション品単品でのレンタルはできません。

特殊寝台
特殊寝台付属品
床ずれ防止用具
体位変換器
認知症老人
購入対象品他
介護保険対象外
自動排泄処理装置
交換可能部品

手すり

歩行器

歩行補助杖

車いす
電動車いす

車いす付属品

スロープ

移動用リフト

たちあっぷシリーズ〈たちあっぷ本体〉

矢崎化工

ベッドやお布団などの寝具からの「起き上がり動作」、また座った状態からの「立ち上がり動作」などを補助します。

取り付け工事がいらない置くだけタイプです。幅広いベースが支えているので安定感は抜群!

立ち上がってからの移動も支援。

高さ調節5cm間隔3段階

ベッドでとまるくん **無料**



とまるくんの仕様により、ベッド下~床の取付可能幅が異なります。

5.5~25cm 対応タイプ
2.5~34cm 対応タイプ

おもしろくん **無料**



「おもしろくん」は、「つながるくん」と「たちあっぷ」使用時の安定性を向上させる部品です。

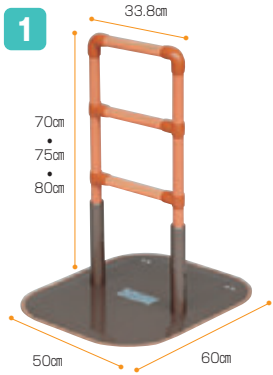

CKA-01 ●質量：11.7kg
TAIS:00055-000071
内利用者負担 レンタル料金
(1割) **180円/月** **1,800円/月**



CKA-02 ●質量：15.5kg
TAIS:00055-000072
内利用者負担 レンタル料金
(1割) **180円/月** **1,800円/月**

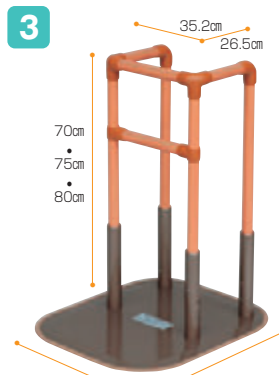

CKA-03 ●質量：15.4kg
TAIS:00055-000073
内利用者負担 レンタル料金
(1割) **250円/月** **2,500円/月**



CKA-04 ●質量：16.0kg
TAIS:00055-000074
内利用者負担 レンタル料金
(1割) **200円/月** **2,000円/月**

たちあっぷオプションたちあっぷ本体と併せてのレンタルのみ可能。

5 かいじょくん (矢崎化工)



●重量：1.4kg

CKA-K

TAIS:00055-000145

内利用者負担 レンタル料金
(1割) **70円/月** **700円/月**

6 つながるくん

- 手すり部分の長さは3種類：
60cm/90cm/120cm
- 重量：60cm=2.7kg
90cm=3.3kg
120cm=3.8kg



つながるくん60cm **CKA-E60**
つながるくん90cm **CKA-E90**
つながるくん120cm **CKA-E120**

CKA-E60 73cm TAIS:00055-000099
CKA-E90 103cm TAIS:00055-000100
CKA-E120 133cm TAIS:00055-000101
内利用者負担 レンタル料金
(1割) 各 **100円/月** 各 **1,000円/月**

7 伸縮つながるくん



●重量：2kg

CKE-D

TAIS:00055-000157

内利用者負担 レンタル料金
(1割) **100円/月** **1,000円/月**

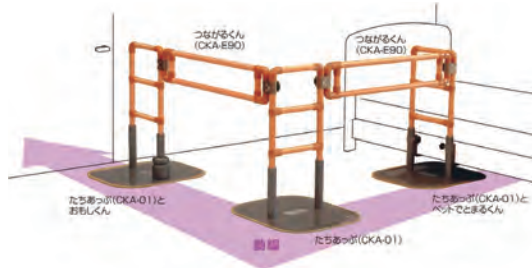

※「ベッドでとまるくん」を必ず取り付けてください。



角度調整可能

●「たちあっぷ」に対して、平行・直角・斜め45°の角度を付けて設置できます。



*平成30年8月1日から、一定以上の所得のある場合、自己負担が2割・3割となります。詳しくは担当までお問い合わせください。

*たちあっぷのベース表面をカバーする **無料**「たちあっぷマット」が必要な方は必要に応じて申し付け下さい。

無料 は無料オプションになります。必要に応じて申し付け下さい。 ※各オプション品単品でのレンタルはできません。

手すり

歩行器

歩行補助杖

車いす
電動車いす

車いす付属品

スロープ

移動用リフト

1 ルーツ【センタータイプ】 (モルテン)



●重量: 12.9kg
MNTPSBR TAIS:00054-000117
 内利用者負担 レンタル料金
 <1割> **200円/月** 2,000円/月

2 ルーツ【サイドタイプ】 (モルテン)



●重量: 21.6kg
MNTPLBR TAIS:00054-000116
 内利用者負担 レンタル料金
 <1割> **200円/月** 2,000円/月

3 ルーツ 【ロングタイプ】 (モルテン)

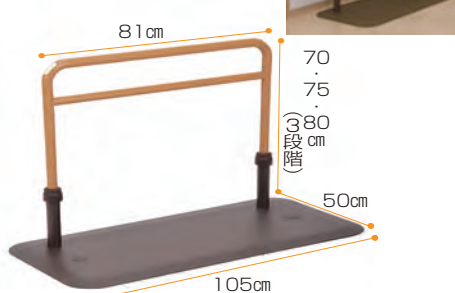

●重量: 19kg
MNTPLGBR TAIS:00054-000133
 内利用者負担 レンタル料金
 <1割> **200円/月** 2,000円/月

4 室内用自在手すり ツインディ (パナソニック)

室内での立ち座り、ベッドからの起き上がり
 移乗をサポートする手すりです。



床からの立ち上がり
 ベッドまわりでの移乗
 60度~300度まで角度調整可能。
 ●重量: 21.5kg
PN-L80101 TAIS:00980-000203
 内利用者負担 レンタル料金
 <1割> **250円/月** 2,500円/月

5 アームサポート手すりメンディ (パナソニック)

肩幅で手を置けるから、力が入れやすく、横揺れに強い。



●最大使用者体重: 100kg
 ●重量: 22kg
PN-L80301 TAIS:00980-000258
 内利用者負担 レンタル料金
 <1割> **250円/月** 2,500円/月

6 折りたたみ可能な面手すり スタンディ (パナソニック)

玄関、寝室、脱衣場での立ち上がり、歩きだしを面と棒状
 手すりでお安心サポート。工事不要で簡単設置。



3cmピッチ高さ調整可能。
 玄関框の段差を越える動作に
 ぴったりかな布面での立ち上りに
 ●最大使用者体重: 100kg
 ●重量: 22.5kg
PN-L80401 TAIS:00980-000315
 内利用者負担 レンタル料金
 <1割> **300円/月** 3,000円/月

7 フローリング廊下 スタンバー (ミライズ)



無料オプション
 20Lタンク (2個)
 水タンクを使用した設置例

●重量: 7kg
SBR-05 TAIS:01044-000019
 内利用者負担 レンタル料金
 <1割> **200円/月** 2,000円/月

8 たよレール (マツ六)

ベッドからの起き上がり、ソファからの
 立ち上がりをサポートします。



●重量: 20.1kg
BZ-N07 TAIS:01265-000094
 内利用者負担 レンタル料金
 <1割> **300円/月** 3,000円/月

9 平行棒P-2 (株式会社睦三)

●サイズ
 幅76×長さ152~232
 (5段階調節)
 ×高さ74~88cm
 (ベース寸法:
 16.5×76cm)
 ●重量: 21kg



MMP-2 TAIS:00095-000021
 内利用者負担 レンタル料金
 <1割> **300円/月** 3,000円/月

10 ミニ平行棒 ささえ愛 (日進医療器)

■使用目的に合わせ並列・直列・L型等に組み替えられます。
 ■手摺部の支柱の方向を変えることにより並列型のバーの
 幅を変えることができます。

●サイズ: 幅70×
 長さ165×高さ
 76~94cm
 ●重量: 18.5kg
 ●体重制限: 100kg
 ●てすり内幅: 50cm
 ●てすりの外径:
 3.2cm ●足元幅: 37-73cm



TY-500 TAIS:00175-000266
 内利用者負担 レンタル料金
 <1割> **300円/月** 3,000円/月

11 ラクリップ (東海技研工業)

自分の力で楽に立ち上がる。
 自立起立補助具

ベースプレート

●サイズ: 幅85×長さ107×高さ30cm
 ●重量: 38kg(ベッド下有効寸法4cm以上に
 対応可能な安定感のある四角い薄いベース
 の機種)

手すりフレーム

●サイズ: 高さ125cm
 ●重量: 2.2kg



TR-0201 TAIS:01926-000002
 内利用者負担 レンタル料金
 <1割> **600円/月** 6,000円/月

特殊寝台
 特殊寝台付属品
 床ずれ防止用具
 体位変換器
 認知症老人
 購入対象品他
 介護保険対象外
 自動排泄処理装置
 交換可能部品
 手すり
 歩行器
 歩行補助杖
 車いす
 車いす付属品
 スロープ
 移動用リフト

※平成30年8月1日から、一定以上の所得のある場合、自己負担が2割・3割となります。詳しくは担当までお問い合わせください。
 ※内利用者負担とは介護保険にてサービスをご利用される方の自己負担額です。 ※利用限度額を超えた場合のサービス利用料は全額自己負担となります。
 ※各オプション品単品でのレンタルはできません。

特殊寝台

特殊寝台付属品

床ずれ防止用具

体位変換器

徘徊感知機器

購入対象品他

介護保険対象外

手すり

歩行器

歩行補助杖

車いす

車いす付属品

スロープ

移動用リフト

1 すりてあ(片手すり・踏み台なし) (タマツ)



●重量:26kg **ST-1** TAIS:00837-000011
 内利用者負担 レンタル料金
 <1割> **350円/月** **3,500円/月**

2 すりてあ(両手すり・踏み台なし) (タマツ)

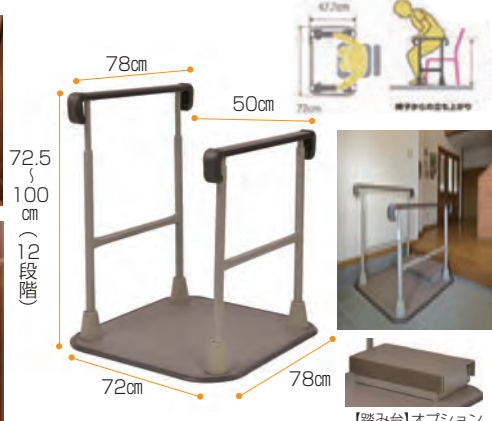

●重量:32kg **ST-2** TAIS:00837-000012
 内利用者負担 レンタル料金
 <1割> **400円/月** **4,000円/月**

3 アットグリップAT-E-200 (アロン化成)



●質量:9.5kg **531-089** TAIS:00221-000454
 内利用者負担 レンタル料金
 <1割> **200円/月** **2,000円/月**

あがりかまち用たちあっぷ

置くだけで工事不要。玄関を傷つけることなく手すりを設置できます。手すりは握りやすく滑りにくい32φディンプルパイプ。ベース板は滑り止めマット付き。

対応するあがりかまち高さ 4~18cm

対応するあがりかまち高さ 18~36cm

4 片手すり

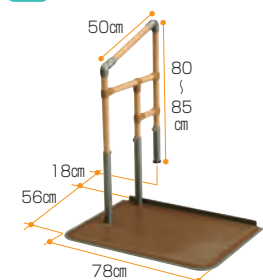

●重量:26.4kg **CKE-04** TAIS:00055-000108
 内利用者負担 レンタル料金
 <1割> **300円/月** **3,000円/月**

5 両手すり

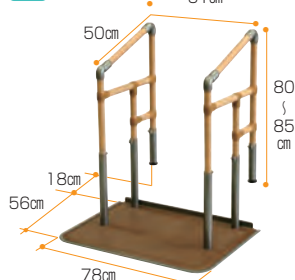

●重量:31.8kg **CKE-03** TAIS:00055-000107
 内利用者負担 レンタル料金
 <1割> **350円/月** **3,500円/月**

6 片手すり

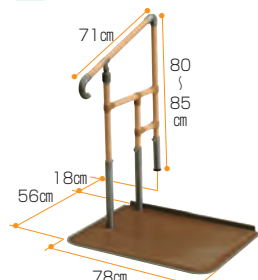

●重量:26.9kg **CKE-02-1** TAIS:00055-000110
 内利用者負担 レンタル料金
 <1割> **350円/月** **3,500円/月**

7 両手すり

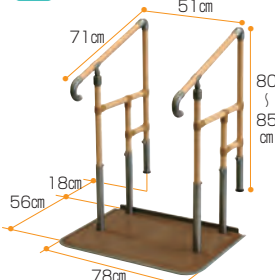

●重量:32.8kg **CKE-01-1** TAIS:00055-000109
 内利用者負担 レンタル料金
 <1割> **400円/月** **4,000円/月**

無料オプション

8 あがりかまち用たちあっぷ専用ステップ台 (CKE-01-1)(CKE-02-1)専用

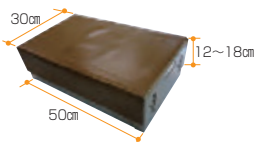

CKE-B
 ステップ台は高さが4段階調整できます。(12、14、16、18cm)

あがりかまち用たちあっぷミニ

置くだけで工事不要。玄関を傷つけることなく手すりを設置できます。手すりは握りやすく滑りにくい32φディンプルパイプ。ベース板は滑り止めマット付き。

対応するあがりかまち高さ 4~18cm(スライドベース無)

8 片手すり



●重量:20.9kg **CKG-04** TAIS:00055-000126
 内利用者負担 レンタル料金
 <1割> **300円/月** **3,000円/月**

9 両手すり

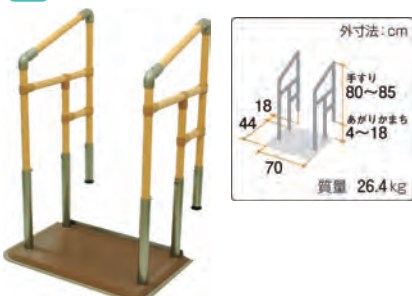

●重量:26.4kg **CKG-03** TAIS:00055-000125
 内利用者負担 レンタル料金
 <1割> **350円/月** **3,500円/月**

10 あがりかまち用たちあっぷミニスライドステップベース (CKG-04)(CKG-03)専用

無料オプション

CKG-B
 スライドベースは、44.2~54.2cmまでの範囲で調整できます。



※平成30年8月1日から、一定以上の所得のある場合、自己負担が2割・3割となります。詳しくは担当までお問い合わせください。
 ※内利用者負担とは介護保険にてサービスをご利用される方の自己負担額です。 ※利用限度額を超えた場合のサービス利用料は全額自己負担となります。
 ※各オプション品単品でのレンタルはできません。

たちあっぷ 540

置くだけで工事不要。54cmまでの段差に対応できます。ステンレス製で錆に強い。手すりの高さや角度が調整できます。

1 片手すり



CKH-02 ●重量: 28.6kg

TAIS:00055-000128

内利用者負担 レンタル料金

〈1割〉 **500円/月** **5,000円/月**

2 両手すり



CKH-01 ●重量: 34.7kg

TAIS:00055-000127

内利用者負担 レンタル料金

〈1割〉 **600円/月** **6,000円/月**

3 たちあっぷ 540 専用ステップ台

ステップ台は高さが4段階調節できます。

無料オプション



4 ルーツ [アウトドアロングタイプ]

(モルテン)



MNTPOLG ●重量: 18.7kg

TAIS:00054-000218

内利用者負担 レンタル料金

〈1割〉 **300円/月** **3,000円/月**

5 たちあっぷII (矢崎化工)

「たちあっぷ」にコンパクトなサイドフレームタイプが加わり、狭い場所への設置が可能になりました。屋外でも設置できる万能タイプです。46.4cm



CKH-21 ●重量: 18.5kg

TAIS:00055-000204

内利用者負担 レンタル料金

〈1割〉 **400円/月** **4,000円/月**

6 つながるくん XP (矢崎化工)

つながるくん XPは、たちあっぷ「CKHシリーズ」を連結することができます。また、無段階に「伸縮」できるので、様々なシーンに対応します。



標準タイプ CKH-D90 ●重量: 1.8kg

TAIS:00055-000285

ロングタイプ CKH-D125 ●重量: 2.1kg

TAIS:00055-000286

内利用者負担 レンタル料金

〈1割〉 **100円/月** **1,000円/月**

設置例:たちあっぷ「CKHシリーズ」を複数台連結して、歩行動線をレイアウトできます。



たちあっぷII(CKH-21)2台 + つながるくんXP(CKH-D90)

たちあっぷII(CKH-21)3台 + つながるくんXP(CKH-D90, CKH-D125)

たちあっぷ540(CKH-01) + たちあっぷII(CKH-21)2台 + つながるくんXP(CKH-D90, CKH-D125)

たちあっぷ540(CKH-02) + たちあっぷII(CKH-21) + つながるくんXP(CKH-D90)

7 アットグリップ AT-C-930/930T (アロン化成)

45cmまでの段差に対応。



870-130

●AT-C-930 / 重量: 約39kg

TAIS:00221-000500

内利用者負担 レンタル料金

〈1割〉 **1,000円/月** **10,000円/月**



870-131

●AT-C-930T / 重量: 約48kg

TAIS:00221-000501

内利用者負担 レンタル料金

〈1割〉 **1,200円/月** **12,000円/月**

8 アットグリップ AT-C-E1050-S/1050T-S (アロン化成)

伸縮式



870-160

●AT-C-E1050-S / 重量: 約34kg

TAIS:00221-000568

内利用者負担 レンタル料金

〈1割〉 **1,100円/月** **11,000円/月**



870-161

●AT-C-E1050T-S / 重量: 約40kg

TAIS:00221-000569

内利用者負担 レンタル料金

〈1割〉 **1,400円/月** **14,000円/月**

9 アットグリップ AT-C-E1050/1050T (アロン化成)

伸縮式



870-150

●AT-C-E1050 / 重量: 約39kg

TAIS:00221-000553

内利用者負担 レンタル料金

〈1割〉 **1,100円/月** **11,000円/月**

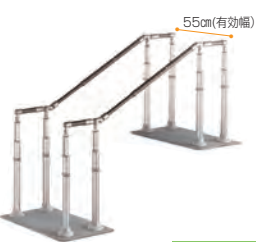

870-151

●AT-C-E1050T / 重量: 約48kg

TAIS:00221-000554

内利用者負担 レンタル料金

〈1割〉 **1,400円/月** **14,000円/月**

あつという間に手すりが設置できます

工事不要の据え置き型手すりです。短時間で手すりが設置できます。ポーチ部や玄関への設置に最適です。



手すりの首振り機能を利用し、動線に沿って手すりを設置。



設置事例

設置事例



段差や動線に対応します

45cmまで対応(930タイプ)

左右に45°ずつまで首振りできます。

障害物がある動線に対応。ポーチ部や上がりかまちなどの段差に設置できます。上下首振り機能で無段階に調節できます。

設置したい場所が真っ直ぐとは限りません。そんなときに左右にも首振り機能があるので、高齢者の方が使いやすい場所に設置できます。

※一定所得の割合により介護保険負担額が2割、3割になります。詳しくは担当までお問い合わせください。

※非課税の表示がある商品には、消費税がかかります。また、課税対象商品の消費税は内税として表示料金に含まれています。

※内利用者負担とは、介護保険適用時の自己負担額となります。商品の仕様・デザイン等はメーカー製造時期により若干異なる場合があります。

特殊寝台

特殊寝台付属品

床ずれ防止用具

体位変換器

認知症老人徘徊感知機器

購入対象品他介護保険対象外

自動排泄処理装置交換可能部品

手すり

歩行器

歩行補助杖

電動車いす

車いす付属品

スロープ

移動用リフト

特殊寝台

特殊寝台付属品

床ずれ防止用具

体位変換器具

認知症老人
徘徊感知機器

購入対象品他
介護保険対象外

自動排垢装置
交換可能部品

手すり

歩行器

歩行補助杖

車いす
電動車いす

車いす付属品

スロープ

移動用リフト

ルーツウェイ (モルテン)

玄関先での行動範囲を広げる床置き型手すり



ルーツウェイはこのような場面にオススメです

- 対象者: 自分で歩けるが、つまづきやすい
何かにつかまれば段差を越えられる
- 環境: 玄関まわりに段差や階段がある
- 目的: 転倒リスクの回避、利用者様本人の安心感



安全・安心対策 ～転倒リスクの回避、利用者様の安心感～

- ① 手すりを持った時に左右や前後にぐらつきにくい
- ② 歩幅に合わせたプレートで、凹凸や踏み心地の違いがなく歩きやすい
- ③ 足が支柱に引っかかりにくいオフセット構造



連結プレートは段差にも設置可能



住居の環境で長さ・高さ・角度が調整可能

- ① 利用者様の歩行距離にあわせて手すり部分の長さ調整可能
- ② 利用者様の腰の高さにあわせて手すり部分の高さ調整可能
- ③ 壁や柱など障害物をよけて設置可能(傾き45度まで)

① 長さ調整



② 高さ調整



③ 角度調整(上下・左右)



さまざまな玄関先に対応できるので、利用者様の行動範囲が広がります

玄関を出たところ



玄関先の段差



玄関先の奥行きが狭いところ



玄関を出てすぐに道路



階段を降りたところ



小さいてこぼさ道



長い階段



長い距離



108タイプ/
124タイプ



140タイプ/
156タイプ



W186タイプ/W202タイプ/
W216タイプ



W218タイプ/W234タイプ/
W250タイプ



タイプ	品番	TAISコード	全長(cm)	内利用者負担		レンタル料金 (月額)
				1割		
108タイプ	MNTPOW3A	00054-000552	100~116	700円	7,000円	
124タイプ	MNTPOW3B	00054-000553	116~132	700円	7,000円	
140タイプ	MNTPOW4C	00054-000556	132~148	800円	8,000円	
156タイプ	MNTPOW4D	00054-000557	148~164	800円	8,000円	
W186タイプ	MNTPOW5AA	00054-000558	170~202	1,100円	11,000円	
W202タイプ	MNTPOW5AB	00054-000559	186~218	1,100円	11,000円	
W216タイプ	MNTPOW5BB	00054-000560	200~231	1,100円	11,000円	

タイプ	品番	TAISコード	全長(cm)	内利用者負担		レンタル料金 (月額)
				1割		
W218タイプ	MNTPOW6AC	00054-000561	202~234	1,200円	12,000円	
W234タイプ	MNTPOW6AD	00054-000562	218~250	1,200円	12,000円	
W250タイプ	MNTPOW6BD	00054-000563	234~265	1,200円	12,000円	
フルセット	MNTPOW6	00054-000496	100~265	1,400円	14,000円	
W108手すりタイプ	MNTPOW4AAW	00054-000564	100~116	1,200円	12,000円	
W202手すりタイプ	MNTPOW7AABW	00054-000565	186~218	1,900円	19,000円	

※一定所得の割合により介護保険負担額が2割、3割になります。詳しくは担当までお問い合わせください。
 ※非課税の表示がある商品には、消費税がかかります。また、課税対象商品の消費税は内税として表示料金に含まれています。
 ※内利用者負担とは、介護保険適用時の自己負担額となります。商品の仕様・デザイン等はメーカー製造時期により若干異なる場合があります。

ベストポジションバー

DIPPER ホクメイ

屋内にて天井と床を支持して設置する手すりです。
オプションを加えることで、
転倒防止・移乗動作補助・移動・リハビリといった
目的に合わせて組み合わせが可能です。

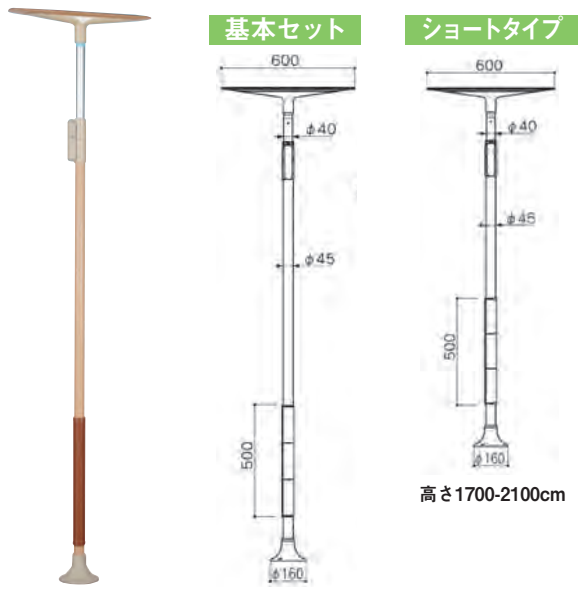

基本セット

NBP-100-80

TAIS:00254-000017

ショートタイプ

NBP-100-90

TAIS:00254-000049

基本セット

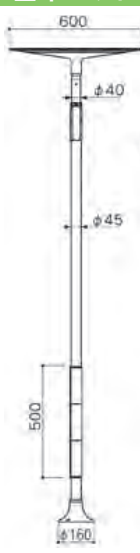

高さ2100-2900cm

ショートタイプ

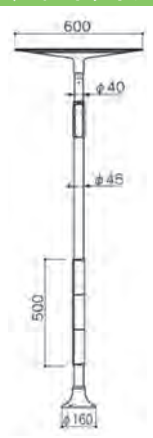

高さ1700-2100cm

1 ベストポジションバー

内利用者負担

(1割) 各 **200円/月**

レンタル料金

各 **2,000円/月**

ベストポジションバー専用オプション品

2

U型アーム

BP-110

TAIS:00254-000255

縦方向だけでなく上から
押さえ込みでの使用が可能。
力が入りやすく、立ち座りのサポートに。

内利用者負担

(1割) **100円/月**

レンタル料金

1,000円/月

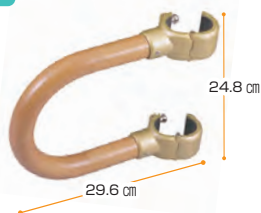

3

ウェーブ型アーム

BP-410

TAIS:00254-000257

ウェーブ状で握りやすく、
ベッド・玄関での立ち上がり・歩行に伴う
転倒防止や中継点として使用できます。

内利用者負担

(1割) **100円/月**

レンタル料金

1,000円/月



4

木製丸棒手すり+ジョイント

NBP-520-20 90cm

TAIS:00254-Z00024

NBP-520-30 120cm

TAIS:00254-Z00025

ベストポジションバーの間を繋ぐ手すり。
使用環境に合わせたブラケットを
組み合わせることで歩行を支援します。

内利用者負担

(1割) 各 **100円/月**

レンタル料金

各 **1,000円/月**



取付出来ない天井

塗装天井	強度の弱い天井
砂地天井	端部への設置
傾斜天井	エアコン付近
ひび割れのある天井	湿気のある場所
安易な天井補強	壁紙の劣化

ベストポジションバー専用オプション品 無料

3本掛け補強プレート

BP-1001

TAIS:00254-000225

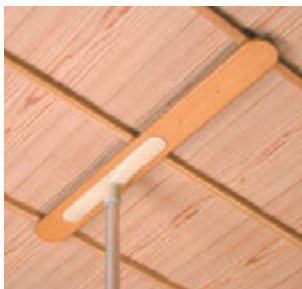

天井強度がやや不足している場合、竿天
井の竿2・3本に掛けて使用する事で強
度の分散と安定性が向上します。

必要に応じてお申し出ください。

大型ベース

BP-140-30

TAIS:00254-000231



基本ボールの下部ベースに取り付ける
ことで滑り止めの面積が大きく安定します。

天井用丸型ベース

NBP-221

TAIS:00254-000224



天井コーナー部分へ取り付ける場合に有効です。

ブラケット ベストポジションバー基本セット、手すり固定と組み合わせで使用ください。

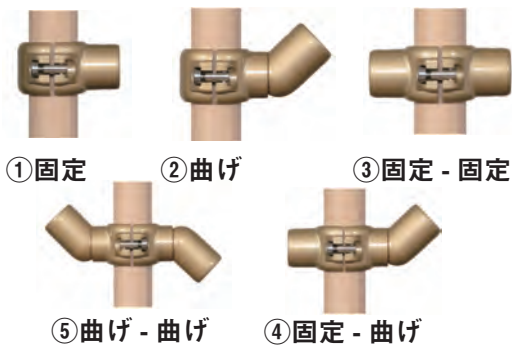

	商品名	品番
①	エンドブラケット(固定)	BP-200-10
②	エンドブラケット(曲げ)	BP-200-20
③	接続ブラケット(固定-固定)	BP-200-30
④	接続ブラケット(固定-曲げ)	BP-200-40
⑤	接続ブラケット(曲げ-曲げ)	BP-200-50

5

跳ね上げユニットB型+ 木製丸棒手すり

SNBP-600-21 90cm

TAIS:00254-Z00027

SNBP-610-21 120cm

TAIS:00254-Z00028

跳ね上げ型の手すりです。
押入れ・扉位置による手すりの途切れの解消に。

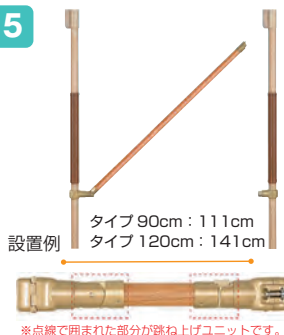

※点線で囲まれた部分が跳ね上げユニットです。

内利用者負担

(1割) 各 **100円/月**

レンタル料金

各 **1,000円/月**

※平成30年8月1日から、一定以上の所得のある場合、自己負担が2割・3割となります。詳しくは担当までお問い合わせください。

※内利用者負担とは介護保険にてサービスをご利用される方の自己負担額です。 ※利用限度額を超えた場合のサービス利用料は全額自己負担となります。

無料 は無料オプションになります。必要に応じてお申し付け下さい。 ※各オプション品単品でのレンタルはできません。

特殊寝台

特殊寝台付属品

床ずれ防止用具

体位変換器

認知症老人
徘徊感知機器

購入対象品他
介護保険対象外

自動排泄処理装置
交換可能部品

手すり

歩行器

歩行補助杖

車いす
電動車いす

車いす付属品

スロープ

移動用リフト

ベスポジ-e (天井型手すり)

DIPPER ホクメイ

ベスポジ-eの基本となる支柱型手すりセット。
 ■天井に当てて、ロックレバーを下げるだけの簡単施工です。

和室天井構造向けの基本セット
 ■T型天井ベースを、和天の竿にかけると、和室でもベスポジ-eの使用が可能となります。

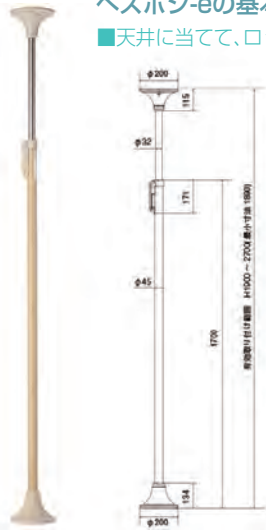

BPE-100-11
 TAIS:00254-000052

1 基本セット(丸型天井ベース)

内利用者負担 <1割> **200円/月** レンタル料金 **2,000円/月**

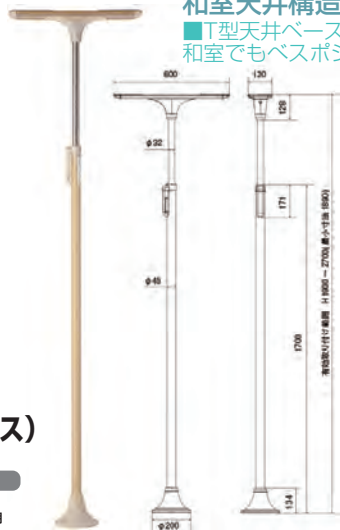

BPE-100-10
 TAIS:00254-000051

2 基本セット(T型天井ベース)

内利用者負担 <1割> **200円/月** レンタル料金 **2,000円/月**

ベスポジ-e 丸型天井ベースセット

3 耐水ベースセット

■ベスポジ-e基本セットの下部ベースに耐水ベースを装着することで、玄関ポーチ・ベランダ等の水や雨がかかる場所でも使用可能になります。



※屋内用ベースは付属しません。

BPE-100-81 TAIS:00254-000053

内利用者負担 <1割> **200円/月** レンタル料金 **2,000円/月**

4 円型手すりセット

■立ち上がりから移乗動作において、移乗方向に制約がからず方向転換の際、手足の運動を生みやすくする手すりです。



BPE-S30-21 TAIS:00254-000124

内利用者負担 <1割> **300円/月** レンタル料金 **3,000円/月**

5 角型手すりセット

■ポールからの出幅を抑えつつ、縦、横、両手で支持できる縦向き、上から押さえ込んで使える横向きに組換え可能な手すりです。

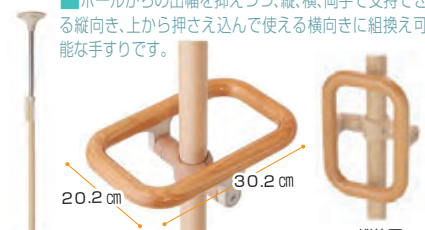

BPE-S30-31 TAIS:00254-000126

内利用者負担 <1割> **300円/月** レンタル料金 **3,000円/月**

6 プッシュ手すりセット

■手のひらで押さえ込んで使用する手すりです。上体の持ち上げ動作や手のひらでの姿勢保持に有効です。床からの立ち上がり時は、膝くらいの高さに付けると効果的です。

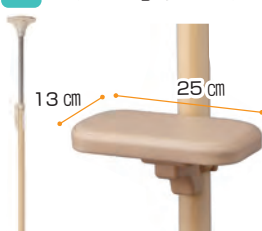

BPE-200-31 TAIS:00254-000080

内利用者負担 <1割> **300円/月** レンタル料金 **3,000円/月**

7 膝あて手すりセット

■立ち座りの動作や立位保持の際に、膝崩れしてしまう場合等に膝を当てることで、予防することができ、介助量の負担軽減につながります。また、腰部や胸部で支えることで、姿勢保持にも、利用できます。



BPE-200-11 TAIS:00254-000076

内利用者負担 <1割> **300円/月** レンタル料金 **3,000円/月**

8 肘置き手すりセット

■握り部に凹凸の滑り止めがついた、水にぬれても滑りにくい樹脂製の手すりです。トイレや玄関ポーチ・ベランダなどに有効です。



BPE-S80-51 TAIS:00254-000078

内利用者負担 <1割> **300円/月** レンタル料金 **3,000円/月**

9 ウェーブ型手すりロングセット

■グリップ部をウェーブ状にすることで、握り込みやすく滑りにくい手すりです。立ち座りや、段差の昇降などの動きをサポートします。

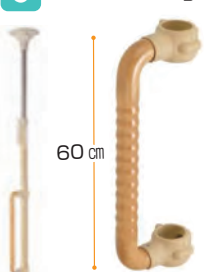

BPE-S30-41 TAIS:00254-000135

内利用者負担 <1割> **300円/月** レンタル料金 **3,000円/月**

10 玄関アームセット

■玄関等段差のあるところにスペースを有効に使える、出幅のコンパクトな手すりです。トイレや玄関ポーチ・ベランダなどに有効です。

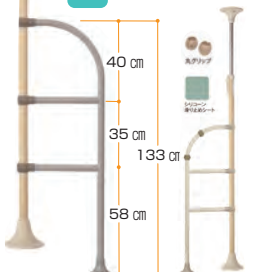

BPE-S40-11 TAIS:00254-000152

内利用者負担 <1割> **400円/月** レンタル料金 **4,000円/月**

11 玄関アームセット(耐水)

■玄関等段差のあるところにスペースを有効に使える、出幅のコンパクトな手すりです。トイレや玄関ポーチ・ベランダなどに有効です。

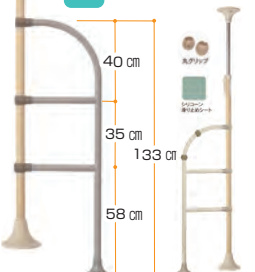

BPE-S80-81 TAIS:00254-000156

内利用者負担 <1割> **400円/月** レンタル料金 **4,000円/月**

※一定所得の割合により介護保険負担額が2割、3割になります。詳しくは担当までお問い合わせください。
 ※非課税の表示がある商品には、消費税がかかりません。また、課税対象商品の消費税は内税として表示料金に含まれています。
 ※内利用者負担とは、介護保険適用時の自己負担額となります。商品の仕様・デザイン等はメーカー製造時期により若干異なる場合があります。

ベースジョ-e 丸型天井ベースセット



1 H型曲げセット

60cm **BPE-H21-060**
TAIS:00254-000098
90cm **BPE-H21-090**
TAIS:00254-000055
120cm **BPE-H21-120**
TAIS:00254-000106

■玄関など、段差があるところに対して手すりに角度をつけて連結できます。横曲げに組換えることで、オフセット型や出端・入端にも対応できます。

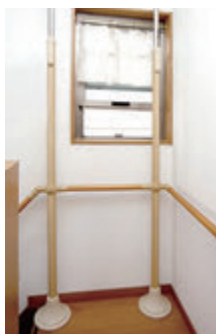

内利用者負担 レンタル料金
〈1割〉 **500円/月** **5,000円/月**



2 H型跳ね上げセット

60cm **BPE-H31-060**
TAIS:00254-000099
90cm **BPE-H31-090**
TAIS:00254-000056
120cm **BPE-H31-120**
TAIS:00254-000107

■手すりが跳ね上がることで、扉の前など、通行の制限を緩和できます。手すりは、跳ね上げ時には軽く、下すときには抵抗がかかる安全仕様です。

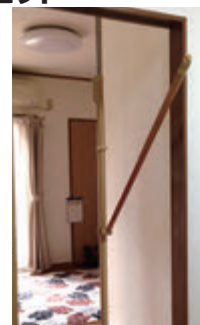

内利用者負担 レンタル料金
〈1割〉 **500円/月** **5,000円/月**



3 H型伸縮曲げセット

60~90cm **BPE-H61-609**
TAIS:00254-000179
90~120cm **BPE-H61-912**
TAIS:00254-000180

■玄関など、段差があるところに対して手すりに角度をつけて連結できます。伸縮手すりと組み合わせることで、段差の間隔や、角度の変更による長さ変更も容易です。

内利用者負担 レンタル料金
〈1割〉 **500円/月** **5,000円/月**



4 H型伸縮耐水曲げセット



60~90cm **BPE-H91-609**
TAIS:00254-000187
90~120cm **BPE-H91-912**
TAIS:00254-000188

下部耐水ベース

■玄関など、段差があるところに対して手すりに角度をつけて連結できます。伸縮手すりと組み合わせることで、段差の間隔や、角度の変更による長さ変更も容易です。

内利用者負担 レンタル料金
〈1割〉 **500円/月** **5,000円/月**



5 T型曲げセット

60cm **BPE-J21-060**
TAIS:00254-000102
90cm **BPE-J21-090** 120cm **BPE-J21-120**
TAIS:00254-000059 TAIS:00254-000110

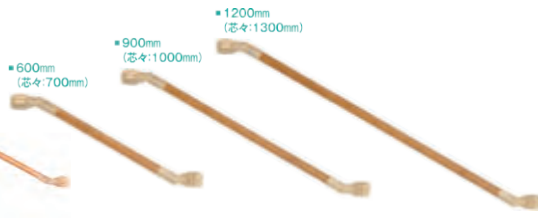

内利用者負担 レンタル料金
〈1割〉 **300円/月** **3,000円/月**



6 T型跳ね上げセット

60cm **BPE-J71-060**
TAIS:00254-000103
90cm **BPE-J71-090** 120cm **BPE-J71-120**
TAIS:00254-000060 TAIS:00254-000111



内利用者負担 レンタル料金
〈1割〉 **300円/月** **3,000円/月**



7 T型曲げ伸縮セット

60~90cm **BPE-J41-609**
TAIS:00254-000195
90~120cm **BPE-J41-912**
TAIS:00254-000196



内利用者負担 レンタル料金
〈1割〉 **300円/月** **3,000円/月**

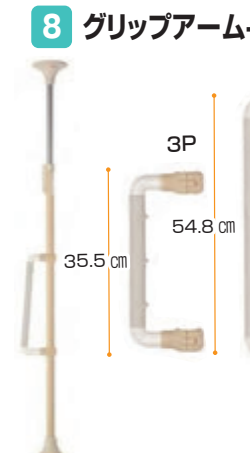

8 グリップアーム-e 3P・5P・5P斜セット(耐水)

■前腕部で支持することで、立ち座りや姿勢保持をサポートする手すりです。リュウマチなど握ることが困難な場合等にも有効です。

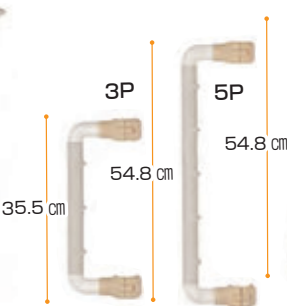

3P **BPE-S80-71**
TAIS:00254-000150
5P **BPE-S80-61**
TAIS:00254-000148
5P斜 **BPE-S80-51**
TAIS:00254-000146

内利用者負担 レンタル料金
〈1割〉 **300円/月** **3,000円/月**

※一定所得の割合により介護保険負担額が2割、3割になります。詳しくは担当までお問い合わせください。
※非課税の表示がある商品には、消費税がかかりません。また、課税対象商品の消費税は内税として表示料金に含まれています。
※内利用者負担とは、介護保険適用時の自己負担額となります。商品の仕様・デザイン等はメーカー製造時期により若干異なる場合があります。

特殊寝台

特殊寝台付属品

床ずれ防止用具

体位変換器

認知症老人
徘徊感知機器

購入対象品他
介護保険対象外

自動排他制御装置
交換可能部品

手すり

歩行器

歩行補助杖

車いす
電動車いす

車いす付属品

スロープ

移動用リフト

バディーI

モルテン

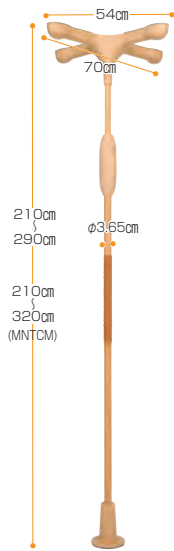

立つ・座るなどの昇降動作
(身体を上下させる動作)を
サポートする垂直型手すりです。

- 付属品との組み合わせで 離床動作や歩行動作もサポート。
- 梁のある天井であれば、どこにでもワンタッチで設置可能(工事不要)。

MNTC MNTCM

1 バディーI (モルテン)

TAIS:00054-000054

内利用者負担	レンタル料金
〈1割〉各 200 円/月	各 2,000 円/月

バディI オプション (各オプション品は単品でのレンタルはできません)

玄関などの段差での立ち座りをサポート。

バディーIと組み合わせて設置することで、靴を履く時の立ち座りや段差の昇り降りでの動作をサポートします。

段差の大きい上がりかまちでの立ち座りをサポート。

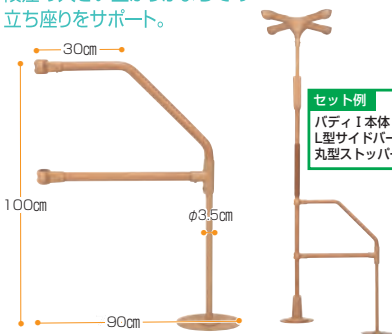

段差の目安：10cm~36cm MNTCM07

2 L型サイドバー45

TAIS:00054-000066

内利用者負担	レンタル料金
〈1割〉 100 円/月	1,000 円/月

※必ずバディーI下部に丸型ストッパーを併用してください。

※バディI本体と併せてのレンタルのみ可能です。

段差の小さい上がりかまちでの立ち座りをサポート。

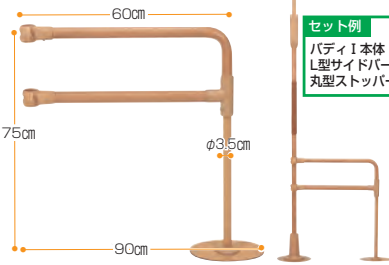

段差の目安：10cm以下 MNTCM06

3 L型サイドバー90

TAIS:00054-000065

内利用者負担	レンタル料金
〈1割〉 100 円/月	1,000 円/月

バディー専用丸型ストッパーです。カーペットや畳などの滑りやすい床にバディーを設置したい場合や、天井に十字ストッパーの取付スペースがない場合にご使用ください。

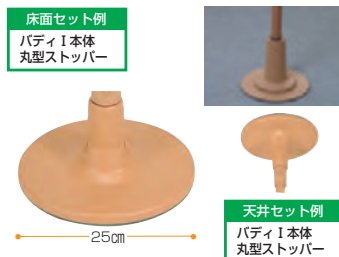

※L型サイドバーを使用される際は、本品を合わせてレンタルしていただく必要があります。

MNTC04BE
MNTCM04BE

4 丸型ストッパー(1個)

TAIS:00054-000061

内利用者負担	レンタル料金
〈1割〉各 40 円/月	各 400 円/月

バディーIに連結することにより立ち座りや寝返りをサポート。

5 サイドバー

●直径：4×2.8cm(楕円)

MNTC01LB
MNTCM01LB

TAIS:00054-000055

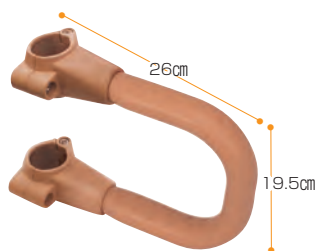

内利用者負担	レンタル料金
〈1割〉各 50 円/月	各 500 円/月

バディーIに連結することで歩行動作もサポート。用途や目的に応じて複数のバディーIを連結可能。

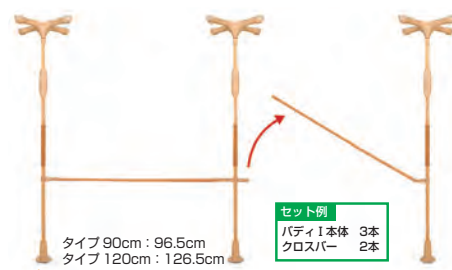

MNTC02BE009 MNTCM02BE009 90cm TAIS:00054-000333

MNTC02BE012 MNTCM02BE012 120cm TAIS:00054-000334

6 クロスバー<跳ね上げ式> (モルテン)

●直径：3.5cm

内利用者負担	レンタル料金
〈1割〉各 100 円/月	各 1,000 円/月

バディーII

モルテン

7 床用

MNTDA ●重量：11kg

在庫限り

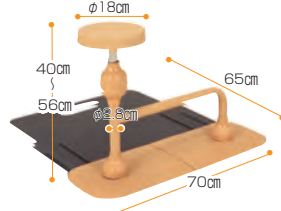

TAIS:00054-000056

内利用者負担	レンタル料金
〈1割〉 150 円/月	1,500 円/月

8 座位用

MNTDB ●重量：15kg

在庫限り

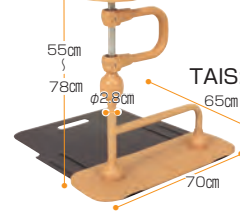

TAIS:00054-000057

内利用者負担	レンタル料金
〈1割〉 200 円/月	2,000 円/月

※平成30年8月1日から、一定以上の所得のある場合、自己負担が2割・3割となります。詳しくは担当までお問い合わせください。

※非課税の表示がある商品には、消費税がかかりません。また、課税対象商品の消費税は内税として表示料金に含まれています。

※内利用者負担とは、介護保険適用時の自己負担額となります。商品の仕様・デザイン等はメーカー製造時期により若干異なる場合があります。

歩行器 (室内・室外)

内



非課税

高さ調整
5段階

1 ミニフィット (ユーパー産業)

XS-0088

- サイズ:幅48~49.5×奥行36.5~41cm×高さ46~56cm
- 重量:1.4kg

TAIS:01096-000032

内利用者負担

レンタル料金

<1割> **200**円/月

2,000円/月

内



非課税

2 固定歩行器

SA SAR-C (イーストアイ)

- サイズ:幅61.5×奥行45×高さ70~80cm
- 重量:2.7kg

TAIS:00465-000016

内利用者負担

レンタル料金

<1割> 各**200**円/月

各**2,000**円/月

内 室内向け 外 室外向け

内

カーボンファイバー製折りたたみ式超軽量歩行器



非課税

3 カーボンウォーカーII (シンエンス)

WC-3010M

- サイズ:幅11.5×奥行43×高さ77~94.5cm
- ハンドル部内々:全幅39.0×奥行37.5cm
- 折りたたみ時:全幅50.5×奥行12.5×全高78.0cm
- 重量:1.65kg

TAIS:00855-000033

内利用者負担

レンタル料金

<1割> **240**円/月

2,400円/月

4 セーフティーアームウォーカー

(イーストアイ)

非課税



固定

C

M

L

内利用者負担

レンタル料金

<1割> 各**200**円/月

各**2,000**円/月

イーストアイシリーズ<各タイプの特徴>

	スタンダード	ミニタイプ	ハイタイプ	SSタイプ
キャスターなし				
固定式	SAWR	SAWSR	SAWHR	SAWSSR
使用サイズ	幅57×奥行45×高さ66.5~76.5	幅54×奥行43×高さ59~69	幅58.5×奥行46×高さ75.5~85.5	幅47×奥行39×高さ59~69
グリップ内寸	44cm	40cm	44cm	33cm
重量	2.8kg	2.7kg	3.0kg	2.5kg
	TAIS:00465-000036	TAIS:00465-000037	TAIS:00465-000099	TAIS:00465-000043
キャスター付				
Cタイプ	SAWCR	SAWCSR	SAWCHR	SAWCSSR
使用サイズ	幅57×奥行51×高さ71.5~81.5	幅55×奥行48×高さ64~74	幅58.5×奥行51×高さ80.5~90.5	幅47×奥行44×高さ64~74
グリップ内寸	44cm	40cm	44cm	33cm
重量	3.1kg	2.9kg	3.3kg	2.7kg
	TAIS:00465-000025	TAIS:00465-000040	TAIS:00465-000047	TAIS:00465-000044
キャスター付				
Mタイプ	SAWMR	SAWMSR	SAWMHR	SAWMSSR
使用サイズ	幅62×奥行54×高さ73.5~83.5	幅60×奥行52×高さ66~76	幅64×奥行54×高さ82.5~92.5	幅52×奥行48×高さ66~76
グリップ内寸	44cm	40cm	44cm	33cm
重量	3.5kg	3.3kg	3.7kg	3.1kg
	TAIS:00465-000039	TAIS:00465-000041	TAIS:00465-000048	TAIS:00465-000045
キャスター付				
Lタイプ	SAWLR	SAWLSR	SAWLHR	
使用サイズ	幅63×奥行57×高さ79.5~89.5	幅61×奥行55×高さ72~82	幅64.5×奥行57×高さ88.5~98.5	
グリップ内寸	44cm	40cm	44cm	
重量	3.8kg	3.7kg	4.0kg	
	TAIS:00465-000017	TAIS:00465-000054	TAIS:00465-000100	

Cタイプ

内



- 前輪:3インチ プラスチック ストレートキャスター
- 後輪:3インチ ストップキャスター

Mタイプ

内



- 前輪:3インチ プラスチック スイングキャスター
- 後輪:3インチ プラスチック キャスター/ストッパー

Lタイプ

内 外

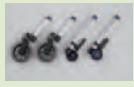

- 前輪:5インチ 大型ゴム スイングキャスター
- 後輪:3インチ プラスチック キャスター/ストッパー

タイプの設定なし

内 標準ピックアップタイプ。アンダーグリップを握って立ち上がりのサポートも。



非課税

5 スライドフィット EX 伸縮歩行器 (ユーパー産業)

H-0288 (キャスターなし)

- サイズ:幅53~63cm×奥行48~52cm
- 高さ:66~84cm
- 重量:3.0kg

TAIS:01096-000074

内利用者負担

レンタル料金

<1割> **200**円/月

2,000円/月

高さ調整
8段階

内 外 前輪:2ウェイ3インチキャスター 直進・360度回転
後輪:2ウェイ3インチダブルキャスター
プッシュダウン・ノンプッシュダウン



非課税

6 スライドフィット EX 伸縮歩行器 (ユーパー産業)

H-0293CT (キャスター付)

- サイズ:幅58~70cm×奥行58~61cm
- 高さ:77~87cm
- 重量:3.9kg

TAIS:01096-000076

内利用者負担

レンタル料金

<1割> **250**円/月

2,500円/月

高さ調整
5段階

内 外 大型タイヤで屋外使用にもおすすめ
ワンタッチ折りたたみで、コンパクト収納
駐車ロック機能付きハンドブレーキ



非課税

7 セーフティアームVタイプウォーカー

SAV (スタンダードタイプ) (イーストアイ)

- サイズ:幅63.5×奥行55×高さ75~85cm
- 重量:4.9kg

TAIS:00465-000055

SAVS (ミニタイプ)

- サイズ:幅60×奥行53×高さ69.5~79.5cm
- 重量:4.4kg

TAIS:00465-000103

内利用者負担

レンタル料金

<1割> 各**250**円/月

各**2,500**円/月

*一定所得の割合により介護保険負担額が2割、3割になります。詳しくは担当までお問い合わせください。
*非課税の表示がある商品には、消費税がかかります。また、課税対象商品の消費税は内税として表示料金に含まれています。
*内利用者負担とは、介護保険適用時の自己負担額となります。商品の仕様・デザイン等はメーカー製造時期により若干異なる場合があります。

特殊寝台

特殊寝台付属品

床ずれ防止用具

体位変換器

認知症老人
徘徊感知機器

購入対象品他
介護保険対象外

自動排泄処理装置
交換可能部品

手すり

歩行器

歩行補助杖

車いす
電動車いす

車いす付属品

スロープ

移動用リフト

歩行器 (室内・室外)、馬蹄型歩行器

歩行器は、使用される方の身体の状態に合ったものを選びましょう。

内 室内向け 外 室外向け

内



非課税
1 交互歩行器

KSAR-C KSA (イーストアイ)
●サイズ:幅56×奥行49×高さ70~80cm
●重量:3.1kg

TAIS:00465-000018

内利用者負担	レンタル料金
<1割> 各 200 円/月	各 2,000 円/月

内

椅子やトイレでの離着席を二段式グリップがしっかり応援します。



非課税
2 折りたたみ式立ち上がり歩行器

C2021 W (アクションジャパン)
●サイズ:幅58×奥行49×高さ78~91cm
下段グリップ高さ56~69cm ●重量:2.8kg

TAIS:00428-000021

内利用者負担	レンタル料金
<1割> 200 円/月	2,000 円/月

内

座面がついた固定型歩行器。



3 座面付固定型歩行器

REC01 (株式会社イーアス)
●サイズ:幅52×奥行50×高さ75~90cm
●重量:2.7kg ●最大使用者体重:100kg

TAIS:01600-000001

内利用者負担	レンタル料金
<1割> 250 円/月	2,500 円/月

内

ベッドへの移動、立ち上がりの補助もできる室内歩行器。



非課税
4 トレウォークスリム (日進医療器)

RNSS4-0005
●サイズ:幅55×奥行59×高さ85~105cm
●重量:12.1kg

TAIS:00175-000283

内利用者負担	レンタル料金
<1割> 300 円/月	3,000 円/月

内

小回り抜群。身体にフィットし、安定した歩行姿勢。動きやすいため、その場での回転も可能です。



非課税
5 アイilm-ヴα (アイルリンク)

B205279
●サイズ:幅54×奥行62×高さ88~108cm
●重量:11.6kg

TAIS:01446-000002

内利用者負担	レンタル料金
<1割> 350 円/月	3,500 円/月

内

住宅に使いやすいコンパクトサイズ。



非課税
6 アルコー1S型 (星光医療器製作所)

100415
●サイズ:幅51.5×奥行57×高さ87.5~107.5cm
●重量:12.4kg

TAIS:00125-000011

内利用者負担	レンタル料金
<1割> 300 円/月	3,000 円/月

内

高さ調節がワンタッチで行えるコンパクト歩行器。グリップ・抵抗器ガードバンパー付き。



非課税
7 アルコーSK型 (星光医療器製作所)

100536
●サイズ:幅53×奥行57.5×高さ79~106cm
●重量:12kg

TAIS:00125-000040

内利用者負担	レンタル料金
<1割> 300 円/月	3,000 円/月

内

上部マットを安定感のある幅広にし肘ずれ落ち防止パッドを取り付けたコンパクト折りたたみ歩行器。



非課税
8 アルコー1G-T型 (星光医療器製作所)

100473
●サイズ:幅51.5×奥行57×高さ87.5~107.5cm
●重量:13.6kg

TAIS:00125-000021

内利用者負担	レンタル料金
<1割> 300 円/月	3,000 円/月

内

簡単に折りたたため、持ち運びもラクラク。安全性・操作性に優れた歩行器。



非課税
9 アルコー1G-C型 (星光医療器製作所)

100565
●サイズ:幅54×奥行62×高さ87.5~103.5cm
●重量:16kg

TAIS:00125-000052

内利用者負担	レンタル料金
<1割> 400 円/月	4,000 円/月

※一定所得の割合により介護保険負担額が2割、3割になります。詳しくは担当までお問い合わせください。
※非課税の表示がある商品には、消費税がかかりません。また、課税対象商品の消費税は内税として表示料金に含まれています。
※内利用者負担とは、介護保険適用時の自己負担額となります。商品の仕様・デザイン等はメーカー製造時期により若干異なる場合があります。

特殊寝台

特殊寝台付属品

床ずれ防止用具

体位変換器

認知症老人徘徊感知機器

購入対象品他介護保険対象外

自動排泄処理装置交換可能部品

手すり

歩行器

歩行補助杖

車いす電動車いす

車いす付属品

スクリーン

移動用リフト

歩行器は、使用される方の身体の状態に合ったものを選びましょう。

内 バー形状のブレーキになっていますので左右どちらの手でも操作できます。大型クッションタイヤで畳やカーペットの上もラクラク移動。



非課税
1 アルコー13型B (星光医療器製作所)
100473
●サイズ:幅54×奥行77.5×高さ85~107cm
●重量:14kg
TAIS:00125-000019

内利用者負担	レンタル料金
〈1割〉 300円/月	3,000円/月

内 洗練されたデザインの室内専用歩行車。



117500 レッツゴー TAIS:00110-000098
●サイズ:幅54×奥行60×高さ84~91.5cm●重量:7kg
●バスケット上部まで高さ約71cm●最大使用者体重:80kg
117502 レッツゴーミニ TAIS:00110-000106
●サイズ:幅50.5cm×奥行57cm×高さ74~81.5cm●重量:6.2kg
●折りたたみ時奥行:24cm●最大積載量:バスケット3kg、トレイ5kg
●最大使用者体重:80kg
4 レッツゴー
レッツゴーミニ (竹虎)

内利用者負担	レンタル料金
〈1割〉 各 200円/月	各 2,000円/月

外 2wayのハンドル仕様で身体状況に合わせて使い分け! 通常後輪タイプ。



WAW03 非課税
7 テイコブリトルF (幸和製作所)
●サイズ:幅54×奥行66.5×高さ85.5~112.5cm
●折りたたみ寸法:幅54×奥行43.5×高さ86.5cm
●座面寸法:幅29×奥行33cm●座面高さ:52.5cm
●袋寸法:幅32×奥行16×高さ34cm●重量7.7kg
TAIS:00030-000159

内利用者負担	レンタル料金
〈1割〉 250円/月	2,500円/月

内 外 全てがワイドなゆったり設計。しっかり体をサポートする歩行車です。



非課税
2 シンフォニーワイドSP (鳥製作所)
シンフォニーワイドSP小タイプ
シンフォニーワイドSP ●サイズ:W61×D70×H91~100cm
●ハンドル高さ:91~100cm(4段階3cmピッチ)
●座面高さ:約42cm●最大使用者体重:80kg●重量:8.6kg
シンフォニーワイドSP小タイプ ●サイズ:W61×D71×H81.5~87.5cm●ハンドル高さ:81.5~87.5cm(3段階)
●座面高さ:約42cm●最大使用者体重:80kg●重量:8.5kg
SP TAIS:00576-000025 SP小 TAIS:00576-000027

内利用者負担	レンタル料金
〈1割〉 各 200円/月	各 2,000円/月

内 狭い室内でも快適に使える、軽量コンパクトな歩行車。



WAW05 折りたたみ時
5 テイコブリトルホーム (幸和製作所)
●サイズ:幅47×奥行58×高さ64~91cm
●折りたたみ寸法:幅47×奥行41×高さ71.5cm
●カゴ寸法:幅30×奥行20×高さ19cm
●トレイ寸法:幅40×奥行25cm×高さ55cm
●押し手高さ:64~91cm(10ポジション)
●重量:5.5kg●最大使用者体重:75kg
TAIS:00030-000166

内利用者負担	レンタル料金
〈1割〉 250円/月	2,500円/月

外 前腕を支持台にのせる事で足の負担を軽減します。



WA-5 非課税
8 ラビット歩行補助車 (ウェルパートナーズ)
●サイズ:幅54×奥行60×高さ76~103cm
●重量:9kg●耐荷重:100kg
TAIS:01009-000004

内利用者負担	レンタル料金
〈1割〉 300円/月	3,000円/月

内 室内向け **外** 室外向け

内 外 ハンドルの高さは7段階調節。ワンタッチ折りたたみ機能(自立します)。



非課税
AR-458E
3 アームフィット (ユンバー産業)
●サイズ:幅55×奥行60×高さ75~100cm
●グリップまでの高さ65~90cm
●グリップ内寸42cm●重量8.5kg
TAIS:01096-000039

内利用者負担	レンタル料金
〈1割〉 300円/月	3,000円/月

内 屋内での移動に便利なコンパクト設計、フローリングでも滑りにくいタイヤの前腕支持(馬蹄型)歩行車。



WAW18-BR
6 テイコブリトルホームF (幸和製作所)
●サイズ:幅47.5×奥行65×高さ84~111cm
●重量:7.8kg●最大使用者体重:75kg
TAIS:00030-000187

内利用者負担	レンタル料金
〈1割〉 350円/月	3500円/月

内 外 5cmまでの段差をラクラク乗り越えることができる歩行車です。



WFP-1 非課税
9 フレンドプラス (ウェルパートナーズ)
●サイズ:幅51×奥行64.5×高さ76~96cm
●重量:8.8kg●座面高さ:49.8cm
●最大使用者体重:100kg
TAIS:01009-000027

内利用者負担	レンタル料金
〈1割〉 450円/月	4,500円/月

※一定所得の割合により介護保険負担額が2割、3割になります。詳しくは担当までお問い合わせください。
※非課税の表示がある商品には、消費税がかかります。また、課税対象商品の消費税は内税として表示料金に含まれています。
※内利用者負担とは、介護保険適用時の自己負担額となります。商品の仕様・デザイン等はメーカー製造時期により若干異なる場合があります。

特殊寝台

特殊寝台付属品

床ずれ防止用具

体位変換器

認知症老人
徘徊感知機器

購入対象品他
介護保険対象外

自動排泄処理装置
交換可能部品

手すり

歩行器

歩行補助杖

車いす
電動車いす

車いす付属品

スロープ

移動用リフト

特殊寝台

特殊寝台付属品

床ずれ防止用具

体位交換器

認知症老人徘徊感知機器

購入対象品他介護保険対象外

自動排泄処理装置交換可能部品

手すり

歩行器

歩行補助杖

車いす電動車いす

車いす付属品

スロープ

移動用リフト

歩行器は、使用される方の身体の状態に合ったものを選びましょう。

内 行きたいところへ行ける 動線づくりのための屋内用歩行車。



キャスター
14.5cm
超軽量
3.0kg!

MESCP TAIS:00054-000612

1 エスコート (モルテン)

●サイズ:幅51.5×奥行53×高さ76/80/84/88/92cm
●最大使用者体重:80kg●重量:3.0kg

内利用者負担

<1割> 各 **300**円/月

レンタル料金

各 **3,000**円/月

外 シンプルで安全性に優れた歩行車。安全性と信頼性に定評のあるハッピーⅡがさらに軽量・コンパクトになりました。



117005

TAIS:00110-000112

117003

TAIS:00110-000103

2 ハッピーⅡ NB ハッピーミニ (竹虎ヒューマンケア)

ハッピーⅡ NB ●サイズ:幅55.5×奥行62×高さ78~87cm(5段階)
●座面高:50cm●最大使用者体重:100kg●重量:7.7kg
ハッピーミニ ●サイズ:幅50×奥行57.5×高さ70~79cm(5段階)
●座面高:43cm●最大使用者体重:80kg●重量:6.5kg

内利用者負担

<1割> **200**円/月

レンタル料金

各 **2,000**円/月

内 室内向け **外** 室外向け

外 軽量・コンパクトタイプのハッピーミニに高さをプラス。より身長の高い方も使用できるようにになりました。



117071

3 ハッピーミニトール (竹虎)

●サイズ:幅53.5×奥行59.5×高さ70~84cm
●座面寸法:幅28×奥行28cm
●座面高さ:43cm●最大使用者体重:80kg
●重量:6.7kg TAIS:00110-000128

内利用者負担

<1割> **200**円/月

レンタル料金

各 **2,000**円/月

外 全幅55cmのコンパクトサイズ。



S 3080-500 TAIS:00245-000124
M 3080-501 TAIS:00245-000123

4 ウォーキーS・M (ラックヘルステア)

ウォーキーS ●サイズ:幅55×奥行63.5×高さ66~81cm
●重量:7.0kg●耐荷重:約135kg●材質:スチール、アルミ
ウォーキーM ●サイズ:幅61.5×奥行65.5×高さ76~89cm
●重量:7.0kg●耐荷重:約135kg●材質:スチール、アルミ

内利用者負担

<1割> 各 **300**円/月

レンタル料金

各 **3,000**円/月

外 ヘルシーワンライト型の座れるタイプです。



PPM-MPN
PPM-MOF Bオレンジフローラル

5 ピウプレストママ (ウィズワン)

●サイズ:幅50×奥行62×高さ81.5・84・86.5・89cm
●重量:5.2kg●収納時サイズ:幅27×奥行62×高さ82cm
●最大使用者体重:75kg

TAIS:00063-000037

内利用者負担

<1割> 各 **250**円/月

レンタル料金

各 **2,500**円/月

外 体をすっぽり支え、楽な姿勢で歩行をサポート。



6 ヘルシーワンライト (ウィズワン)

●サイズ:幅48×奥行52×高さ79~88cm
●重量:3.4kg●収納時サイズ:幅21×奥行30×高さ81cm
●最大使用者体重:75kg

TAIS:00063-000031

内利用者負担

<1割> **300**円/月

レンタル料金

各 **3,000**円/月

外 おしゃれな花柄で人気の歩行器です。前にバーがあり、身体が前方に倒れこむのを防ぐ安心設計。



H1CG-TNB (ウィズワン)

7 ヘルシーワン・ライトカラフルB

●サイズ:幅48×奥行52×高さ79・82・85・88cm
●重量:約3.8kg●収納時サイズ:幅21×奥行30×高さ83cm
●最大使用者体重:75kg

TAIS:00063-000035

内利用者負担

<1割> **300**円/月

レンタル料金

各 **3,000**円/月

外 スリムに畳めて持ち運びもラクラク。お出かけが楽しみになるコンパクト収納タイプ。



H1LG-NB (ウィズワン)

8 ヘルシーワン・グラン

●サイズ:幅56×奥行60×高さ83.5・87・90・93・96cm
●重量:約4.1kg●収納時サイズ:幅23×奥行33×高さ88.5cm
●最大使用者体重:75kg

TAIS:00063-000036

内利用者負担

<1割> **300**円/月

レンタル料金

各 **3,000**円/月

外 重心ラインの中に入れて操作できる"リーチハンドル"と、中に入れない"通常ハンドル"の2ウェイタイプ。



SL-0470 キャメル

9 スリムフィット スタンダードタイプ (ユーバ産業)

●サイズ:幅44×奥行57×高さ80~91cm
●収納時サイズ:幅25×奥行26×高さ84cm
●重量:約4kg●最大使用者体重:80kg

TAIS:01096-000086

内利用者負担

<1割> **300**円/月

レンタル料金

各 **3,000**円/月

*一定所得の割合により介護保険負担額が2割、3割になります。詳しくは担当までお問い合わせください。
*非課税の表示がある商品には、消費税がかかりません。また、課税対象商品の消費税は内税として表示料金に含まれています。
*内利用者負担とは、介護保険適用時の自己負担額となります。商品の仕様・デザイン等はメーカー製造時期により若干異なる場合があります。

特殊寝台

特殊寝台付属品

床ずれ防止用具

体位変換器

認知症老人
徘徊感知機器

購入対象品他
介護保険対象外

自動排泄処理装置
交換可能部品

手すり

歩行器

歩行補助杖

車いす
電動車いす

車いす付属品

スロープ

移動用リフト

歩行器は、使用される方の身体の状態に合ったものを選びましょう。

外 シンフォニーライトは小柄な人を対象とした歩行車です。

- 幅が広く安定感が
あり、ゆったりと走行できます。
- レバーを握るとブレーキ、
下げると駐車ストッパーに
なる2WAY機能付き。

車輪
18.5
cm

在庫限り



1 シンフォニーライト (鳥製作所)

- サイズ:幅51×奥行62×高さ70~76cm
- ハンドル高さ:70~76cm(4段階2cmピッチ)
- 座面高さ:約45cm
- 最大使用者体重:75kg●重量:5.4kg

TAIS:00576-000026

内利用者負担

レンタル料金

<1割> **200**円/月

2,000円/月

外 スリムな歩行車で扱いやすい。
3WAY(スリーウェイ)キャスター付。



車輪
14.5
cm

在庫限り

花柄紺

(鳥製作所)

2 シンフォニーSPスリム

- サイズ:幅48×奥行60×高さ77.5~86.5cm
- 重量:4.9kg●最大使用者体重:75kg

TAIS:00576-000039

内利用者負担

レンタル料金

<1割> **200**円/月

2,000円/月

内 外 小回りが利き、楽に使える！
軽さが魅力のスリム設計。

車輪
15
cm

在庫限り



WAW04

3 テイコブリトルスリム (幸和製作所)

- サイズ:幅47×奥行58×高さ64~91cm
- 折りたたみ(自立):幅47×奥行35×高さ72cm
- バッグサイズ:幅30×奥行12×高さ34cm
- 座面寸法:幅23.5×奥行25cm
- 押し手高さ:64~91cm(10ポジション)
- 座面高さ:48cm●最大使用者体重:75kg●重量:4.5kg

TAIS:00030-000163

内利用者負担

レンタル料金

<1割> **200**円/月

2,000円/月

外 幅52cm・軽量5kgの人気者。

前輪
18
cm

在庫限り



HS05

4 テイコブリトル (幸和製作所)

- 軽量、コンパクトで押し
手高さか幅広く調節で
きる使いやすい歩行
車です。
- グリップを握ったまま
でもボタンひとつで操
作できるワンタッチ駐
車ストッパー付

TAIS:00030-000099

内利用者負担

レンタル料金

<1割> **200**円/月

2,000円/月

外 最大ハンドル高さ92cm！幅広い高さ
調節ができる軽量でコンパクトな歩行車。

車輪
15
cm

在庫限り



折りたたみ時

5 テイコブリトルハイ (幸和製作所)

HS05H TAIS:00030-000143

テイコブリトルハイII

- サイズ:幅52×奥行62.5×高さ74~92cm
- 折りたたみ(自立):幅52×奥行37×高さ81.5cm
- バッグサイズ:幅32×奥行16×高さ33cm
- 座面寸法:幅28×奥行30cm
- 押し手高さ:74~92cm(7ポジション)
- 座面高さ:50cm●最大使用者体重:75kg●重量:5.3kg

内利用者負担

レンタル料金

<1割> 各**200**円/月

各**2,000**円/月

外

車輪
18.5
cm

在庫限り



折りたたみ時

80(75)

在庫限り

6 シンフォニープラス (鳥製作所)

- 非課税
- シンフォニープラス80 ●サイズ:幅61.5×奥行66×
高さ83~89cm●ハンドル高さ:81~87cm(2cmピッチ)
- 座面高さ:約42.5cm●最大使用者体重:80kg●重量:7.9kg
- シンフォニープラス75 ●サイズ:幅61.5×奥行66×
高さ77~83cm●ハンドル高さ:75~81cm(2cmピッチ)
- 座面高さ:約42.5cm●最大使用者体重:75kg●重量:7.7kg
- 耐荷重 80kg TAIS:00576-000024 耐荷重 75kg TAIS:00576-000023

内利用者負担

レンタル料金

<1割> **250**円/月

2,500円/月

外 スリムな歩行車で扱いやすい。
3WAY(スリーウェイ)キャスター付。



ブラウン

折りたたみ時

7 シンフォニーEVO (鳥製作所)

- サイズ:幅55×奥行61×高さ81~93cm
- 重量:5.9kg●最大使用者体重:75kg

TAIS:00576-000036

内利用者負担

レンタル料金

<1割> **250**円/月

2,500円/月

外 座面を下げると作動する自動ブレーキで転倒
リスクを軽減。



シャルムブルー

折りたたみ時

シュシュ
ホワイト

●高さ4段階調整

8 アイルウォークライト (アイルリンク)

- サイズ:幅48×奥行59×高さ77~86cm
- 重量:5.1kg●座面高45cm
- 最大使用者体重:75kg

TAIS:01446-000004

内利用者負担

レンタル料金

<1割> **300**円/月

3,000円/月

外 座面を下ろすと自動でブレーキがかかります。



折りたたみ時

●高さ4段階調整

9 アイルウォークα (アイルリンク)

- サイズ:幅51.5×奥行62×高さ79.5~88.5cm
- 重量:6.4kg●座面高42.5cm
- 最大使用者体重:75kg

TAIS:01446-000001

内利用者負担

レンタル料金

<1割> **300**円/月

3,000円/月

※一定所得の割合により介護保険負担額が2割、3割になります。詳しくは担当までお問い合わせください。

※非課税の表示がある商品には、消費税がかかりません。また、課税対象商品の消費税は内税として表示料金に含まれています。

※内利用者負担とは、介護保険適用時の自己負担額となります。商品の仕様・デザイン等はメーカー製造時期により若干異なる場合があります。

特殊寝台

特殊寝台付属品

床ずれ防止用具

体位変換器

認知症老人徘徊感知機器

購入対象品他介護保険対象外

自動排泄処理装置交換可能部品

手すり

歩行器

歩行補助杖

車いす電動車いす

車いす付属品

スロープ

移動用リフト

歩行器は、使用される方の身体の状態に合ったものを選びましょう。

外 小さく回れて小さくしまえる、最小クラスの歩行車です。



1 歩行車リトルターンハイタイプ (アロン化成)

●サイズ:幅48×奥行65×高さ74~86cm
●重量:6.5kg●最大使用者体重:100kg

TAIS:00221-000456

内利用者負担	レンタル料金
<1割> 250 円/月	2,500 円/月

外 左右折り畳みで収納がしやすいコンパクトサイズの軽量歩行車。



2 ミケーレ (幸和製作所)

●サイズ:幅53.5×奥行60.5×高さ79~95cm
●折りたたみ:幅23.5×奥行64.5×高さ79cm
●バッグサイズ:幅33×奥行14×高さ22cm
●座面寸法:幅38.5×奥行26cm
●押し手高さ:79~95cm(6ポジション)
●座面高さ:50cm●最大使用者体重:80kg●重量:5.9kg

TAIS:00030-000175

内利用者負担	レンタル料金
<1割> 300 円/月	3,000 円/月

内 室内向け **外** 室外向け

外 軽く・強く・美しく。カーボン製歩行車「カルコ」



3 C'arco カルコ (カワムラサイクル)

●サイズ:幅55×奥行71×高さ80~95cm
●重量5.7kg

TAIS:00160-000246

内利用者負担	レンタル料金
<1割> 300 円/月	3,000 円/月

外 軽い! 使いやすい! スタイリッシュ!



4 ハンディウォークL (パラマウント)

●サイズ:幅60×奥行65×高さ78~100cm
●重量7.1kg

TAIS:00170-000607

内利用者負担	レンタル料金
<1割> 300 円/月	3,000 円/月

内 **外** デザイン性に優れたスポーティーな歩行車。杖ホルダーやバッグなど、充実した機能性。



5 四輪歩行車 レッツフライ (竹虎)

●サイズ:幅57.5×奥行66×高さ79~91.5cm
●重量:7.6kg●耐荷重:130kg

TAIS:00110-000125

内利用者負担	レンタル料金
<1割> 300 円/月	3,000 円/月

外 歩行車で最軽量クラスの3.9kgを実現。利用時など様々な場面で持ち上げが楽になり、今まで不安だった外出時の移動が安心して行えます。



6 イコットエア (アロン化成)

●サイズ:幅51×奥行63.5×高さ80~92.5cm(6段階)
●重量:3.9kg●最大使用者体重:100kg

TAIS:00221-000552

内利用者負担	レンタル料金
<1割> 300 円/月	3,000 円/月

内 **外** カゴのせ大容量ワゴンタイプの歩行車。ハンドル高さは10段階調節。車いす機能はございません。



7 テイコブリトルワゴン (幸和製作所)

●サイズ:幅49.5×奥行60×高さ67~91cm●重量:7.0kg●座面高さ:48cm●座面寸法:幅31×奥行20cm●折りたたみ寸法:幅49.5×奥行42.5×高さ74cm●最大使用者体重:75kg

TAIS:00030-000171

内利用者負担	レンタル料金
<1割> 250 円/月	2,500 円/月

内 **外** コンパクトなカゴのせ機能付き歩行車。業界最小の車体幅45cm。



8 テイコブリトルワゴンミニ (幸和製作所)

●サイズ:幅45×奥行59.5×高さ67~91cm
●重量:4.9kg●折りたたみ寸法:幅45×奥行41.5×高さ72cm
●最大使用者体重:75kg

TAIS:00030-000190

内利用者負担	レンタル料金
<1割> 250 円/月	2,500 円/月

外 買い物に適した歩行車です。買い物カゴが載せられて、歩行車のまま買い物ができる。



9 ショッピングターン (アロン化成)

●サイズ:幅53×奥行73×高さ72.5~90cm
●座面寸法:幅37.5×奥行18.5cm×高さ47cm●座面高さ:47cm●最大使用者体重:100kg●重量:6.1kg

TAIS:00221-000507

内利用者負担	レンタル料金
<1割> 280 円/月	2,800 円/月

*一定所得の割合により介護保険負担額が2割、3割になります。詳しくは担当までお問い合わせください。
*非課税の表示がある商品には、消費税がかかります。また、課税対象商品の消費税は内税として表示料金に含まれています。
*内利用者負担とは、介護保険適用時の自己負担額となります。商品の仕様・デザイン等はメーカー製造時期により若干異なる場合があります。

歩行器は、使用される方の身体の状態に合ったものを選びましょう。

外 酸素療法したまま外出ができる歩行車。



車輪 15 cm

折りたたみ時

WAW06

1 テイコブリトルボンベ (幸和製作所)

●サイズ:幅52×奥行64×高さ74~92cm
●重量:約5.6kg●座面高さ:50cm●座面寸法:幅28×奥行33cm●折りたたみ寸法:幅52×奥行42.5×高さ81.5cm●袋寸法:幅26×奥行14.5×高さ50cm

TAIS:00030-000165

内利用者負担	レンタル料金
<1割> 250円/月	2,500円/月

外 酸素ボンベがのせられ、酸素療法したまま外出できる前腕支持(馬蹄型)歩行車。



車輪 18 cm

折りたたみ時

WAW17-BK 非課税

2 テイコブリトルボンベF (幸和製作所)

●サイズ:幅54×奥行66.5×高さ91.5~112.5cm
●折りたたみ寸法:幅54×奥行52×高さ92.5cm
●座面寸法:幅29×奥行33cm●座面高さ:52.5cm
●袋寸法:幅26×奥行14.5×高さ50cm●重量8.4kg

TAIS:00030-000174

内利用者負担	レンタル料金
<1割> 350円/月	3,500円/月

外 あったらしいいなを実現しました。



前輪 18 cm

AAFA12-0-S 非課税

3 neo NOPPO (カナヤママシンナリー)

●サイズ:全幅65×全長90×全高78~93cm
●重量:11kg●座面高さ:47.5cm(座クッションを含む)
●耐荷重:100kg●折りたたみ寸法:全幅65×全長62×全高90cm●前輪:7インチ、後輪:12インチ

TAIS:00925-000018

内利用者負担	レンタル料金
<1割> 300円/月	3,000円/月

外



車輪 19 cm

抑速ブレーキ付き

117008

(竹虎ヒューマンケア)

4 ハッピーINB抑速ブレーキ

●サイズ:幅57×奥行62×高さ78~87cm (5段階調整)●重量:8.9kg●座面高さ:50cm
●最大使用者体重:100kg

TAIS:00110-000119

内利用者負担	レンタル料金
<1割> 350円/月	3,500円/月

外 抑速機能付きで下り坂でも安心、マグネット式で開閉が簡単な大容量バッグの歩行車。



前輪 18 cm

後輪 20 cm

折りたたみ時

抑速ブレーキ付き

HR05R

5 テイコブリトルR (幸和製作所)

●サイズ:幅53.5×奥行66.5×高さ65~92cm
●重量:7.8kg●座面高さ:52.5cm●座面寸法:幅28×奥行30cm●折りたたみ寸法:幅53.5×奥行39.5×高さ73.5cm●袋寸法:幅32×奥行16×高さ34cm

TAIS:00030-000144

内利用者負担	レンタル料金
<1割> 300円/月	3,000円/月

外



前輪 20 cm

抑速ブレーキ付き

NCR-8A-MA 非課税

6 コンパル (ナブデスコ)

●サイズ:幅54×奥行70.5×高さ78~100cm (10段階調整)●重量:8.9kg●座面高さ:48cm
●最大使用者体重:100kg

TAIS:00025-000022

内利用者負担	レンタル料金
<1割> 300円/月	3,000円/月

外 手の力が弱く、前腕で体を支え歩行する方に。拘縮などで歩行時に足元が気になる方に。



車輪 15 cm

座面幅 34 cm

抑速ブレーキ付き

折りたたみ時

WAW28

7 シトレアワイドR (幸和製作所)

●サイズ:幅54.5×奥行67.5×高さ84~112cm
●折りたたみ寸法:幅54.5×奥行43×高さ83.5cm
●重量:9.8kg●座面高さ:48cm●最大使用者体重:100kg

TAIS:00030-000237

内利用者負担	レンタル料金
<1割> 350円/月	3,500円/月

外 2WAYのハンドル仕様で身体状況に合わせて使い分けができる、抑速機能付き前腕支持(馬蹄型)歩行車。



前輪 18 cm

後輪 20 cm

折りたたみ時

抑速ブレーキ付き

WAW02

8 テイコブリトルRF (幸和製作所)

●サイズ:幅54.5×奥行67×高さ85.5~112.5cm
●抑手高:通常74~101cm 馬蹄77.5~104.5cm
●重量:9.7kg●座面高さ:52.5cm

TAIS:00030-000158

内利用者負担	レンタル料金
<1割> 400円/月	4,000円/月

外 登り坂やスロープを「省エネで電池長持ち! センサー技術を搭載した電動歩行車」



車輪 20 cm

KWF-A

9 電動アシスト機能付き歩行車 フラティア (カワムラサイクル)

●サイズ:幅54×奥行70×高さ80~90cm●重量:11.4kg(標準バッテリーパック装着時)●折りたたみ時サイズ:幅37×奥行70×高さ80~90cm●座面サイズ:幅37×奥行20cm

TAIS:00160-000247

内利用者負担	レンタル料金
<1割> 900円/月	9,000円/月

※一定所得の割合により介護保険負担額が2割、3割になります。詳しくは担当までお問い合わせください。
※非課税の表示がある商品には、消費税がかかりません。また、課税対象商品の消費税は内税として表示料金に含まれています。
※内利用者負担とは、介護保険適用時の自己負担額となります。商品の仕様・デザイン等はメーカー製造時期により若干異なる場合があります。

特殊寝台

特殊寝台付属品

床ずれ防止用具

体位変換器

認知症老人
徘徊感知機器

購入対象品他
介護保険対象外

自動排泄処理装置
交換可能部品

手すり

歩行器

歩行補助杖

車いす
電動車いす

車いす付属品

スロープ

移動用リフト

特殊寝台

特殊寝台付属品

床ずれ防止用具

体位交換器

認知症老人
徘徊感知機器

購入対象品他
介護保険対象外

自動排泄処理装置
交換可能部品

手すり

歩行器

歩行補助杖

車いす
電動車いす

車いす付属品

スロープ

移動用リフト

1 カーボン四点可動式スモールタイプ (鳥製作所)

柱が前後に可動して路面に接地しやすい四点式。四
点できちんと接地し坂道などでも使用可能です。



カーボン柄グレー 74MC-3 非課税
かすみ草 74MC-F2 非課税

TAIS:00576-000033

●重量:440g

内利用者負担

レンタル料金

〈1割〉100円/月

1,000円/月

2 四点可動式オン・オフさん (鳥製作所)

四点で路面をしっかり捉え安定します。
使用に応じて可動・固定の切り替えが可能。



ストライプB 77MC-S4 非課税

桜エンジ 77MC-C5 非課税

■重量430g

TAIS:00576-000043

内利用者負担

レンタル料金

〈1割〉100円/月

1000円/月

支柱が前後に15度可動し、坂道でも接地しやすい
四点式になります。手を離しても自立します。

固定の切り替えが可能。



細形ネックタイプ
握りやすく、安定しようことができます。
グリップカバー付き
持ち心地をよくする樹脂製グリップ
カバー付属。

↑グリップカバー

↑グリップを伸ばした状態

3 5点支持ステッキ つえたつた (jt-senior)

左右専用グリップを採用。
手のひらにフィットする
から、しっかり握れて疲れ
にくくなっています。



右手用 JTS-1-R 左手用 JTS-1-L 非課税

●重量:528g

JTS-1-L TAIS:01543-000001

JTS-1-R TAIS:01543-000001

内利用者負担

レンタル料金

〈1割〉100円/月

1,000円/月

4 かるがも4ポイントステッキ (フジホーム)

先端が可動し、濡れた路面
や傾斜面でもすべりにくく
安定します。
手を離しても倒れず、
自立します。



WB3826 非課税

●重量:約570g

TAIS:00121-000015

内利用者負担

レンタル料金

〈1割〉100円/月

1,000円/月

5 ニュー4ポイントステッキ (フジホーム)

4つの支点が角度に合わせて
動き、スロープや階段など
滑りやすい所の路面を
しっかりと捕らえられます。
濡れた路面や傾斜面でも滑り
難い外出用多点杖



TS401 非課税

●重量:約670g

TAIS:01040-000004

内利用者負担

レンタル料金

〈1割〉100円/月

1,000円/月

6 ヒューゴステッキ オフセット多点杖 (竹虎)

グリップは左右どちら
でも握りやすい形状。
クッション付きで衝撃
を緩和。
接地面が広く食いつき
の良い杖先ゴムで安
定感を確保。



104680 非課税

●重量:460g

(25mmきざみ・12段階)

TAIS:00110-000107

内利用者負担

レンタル料金

〈1割〉100円/月

1,000円/月

7 ささえ四点支持ステッキ (ひまわり)

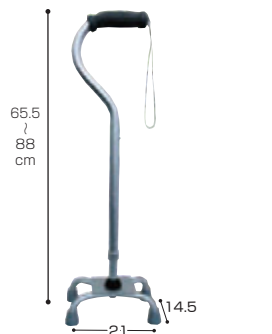

R08000 非課税

●重量:565g

TAIS:00320-000006

内利用者負担

レンタル料金

〈1割〉50円/月

500円/月

8 アルミ製四点杖 ラージベース (松永製作所)

軽量タイプながら体重をかけても
倒れない、安定した使い心地です



MRA-01621 非課税

●重量:910g

TAIS:00122-000098

内利用者負担

レンタル料金

〈1割〉50円/月

500円/月

9 マグネシウム四点杖 (富士ホーム)

超軽量の四脚杖。利用者に負担を
掛けない柔らかグリップ採用。



WB5164 非課税

●重量:380g

TAIS:00121-000027

内利用者負担

レンタル料金

〈1割〉100円/月

1,000円/月

10 オールカーボンクオッドケイン4点式 (鳥製作所)

超軽量(400g)オール
カーボン4点式。
小柄な方にも対応。
できる最低高60.5cm。



754170 非課税

●重量:400g

TAIS:00576-000031

内利用者負担

レンタル料金

〈1割〉100円/月

1,000円/月

※一定所得の割合により介護保険負担額が2割、3割になります。詳しくは担当までお問い合わせください。
※非課税の表示がある商品には、消費税がかかりません。また、課税対象商品の消費税は内税として表示料金に含まれています。
※内利用者負担とは、介護保険適用時の自己負担額となります。商品の仕様・デザイン等はメーカー製造時期により若干異なる場合があります。

在庫限り このマークの商品に関しましては在庫限定商品となるため、事前にお問い合わせ下さい。

1 5くらく4点杖 (幸和製作所) 非課税

持ち手が2段で立ち上がりもサポート、左右両側対応の4点杖。



立ち上がり補助
イスやベッド、トイレからの立ち上がりの補助として使えます。

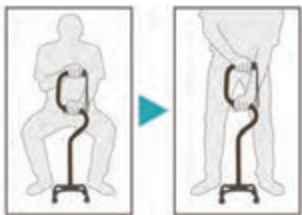

両手・両側対応

調節ボタンが左右に付いているので、足部分を回転するだけで、簡単に切り替えができます。

EA4-101

- 杖太さ:上部:2.2cm 下部:1.9cm
- 材質:アルミニウム合金
- 重量:460g

TAIS:00030-000030

内利用者負担	レンタル料金
〈1割〉100円/月	1,000円/月

2 ロフストランドクラッチ (日進医療器) 非課税

握力や手首の弱い方に。



TY132BS

①19~23cm (ピッチ2cm)
②51.5~63.5cm (ピッチ2cm)
内径:18mm



●重量:約490g

TY132BS

TAIS:00175-000271

TY132BL

①21.5~29cm (ピッチ2.5cm)
②64~89cm (ピッチ2.5cm)
内径:18mm



●重量:約580g

TY132BL

TAIS:00175-000271

TY134

①21.5~29cm (ピッチ2.5cm)
②74.5~99.5cm (ピッチ2.5cm)
内径:21mm



●重量:約720g

TY134

TAIS:00175-Z00026

内利用者負担	レンタル料金
〈1割〉50円/月	500円/月

3 OPO レギュラークラッチ (プロト・ワン) 非課税

小柄な方から背の高い方まで対応しているスタンダードクラッチ。しっかりと手に馴染むソフトグリップで滑りにくい。オープンカフで上腕の左右のプレを抑えるタイプ。

オープンカフ&グリップ



ストラップ付属



非課税

チャコールグレー

TAIS:00261-000045

●重量:500g

内利用者負担	レンタル料金
〈1割〉100円/月	1,000円/月

4 OPO 折りたたみクラッチ (プロト・ワン) 非課税

イタリアOPO社製の半分に折りたためるクラッチ電車・バス・タクシーに乗車の際に膝の上に掛けておけます。日常での使用はもちろん旅行におすすめ! 携帯バック&ストラップ付き。



21.5cm

71
92cm

カラーはブルー



8.8cm

7cm



オープンカフは円形の前面が半分開いている形状です。カフの上下は出来ません。しかし転んだときに手から放せるので、手自体を傷める可能性が少ないという利点があります。また、冬場に厚着をしても手を入れられます。

TAIS:00261-000046 非課税

●重量:570g

内利用者負担	レンタル料金
〈1割〉100円/月	1,000円/月

5 合わせてパッチン松葉杖 (日進医療器) 非課税

身体をすっばり支え、楽な姿勢で歩行をサポート。

2本組



TY156S

TAIS:00175-000367

●重量:835g

TY156M

TAIS:00175-000366

●重量:890g

TY156L

TAIS:00175-000365

●重量:940g

S:98.5~113.5cm
M:109~129cm
L:123~143cm

内利用者負担	レンタル料金
〈1割〉90円/月	900円/月

6 バランスウォーカー (テツコーポレーション) 非課税

歩行バランスが悪い方や歩行器を利用したいが、片手しか使えない方に。



●サイズ: 前幅約45・後幅約43×
奥行約31×
高さ約75~87cm

●重量:約1.6kg

●材質:本体/アルミ、グリップ/PVC

T-5503 TAIS:00887-000014

内利用者負担	レンタル料金
〈1割〉100円/月	1,000円/月

※一定所得の割合により介護保険負担額が2割、3割になります。詳しくは担当までお問い合わせください。
※非課税の表示がある商品には、消費税がかかりません。また、課税対象商品の消費税は内税として表示料金に含まれています。
※内利用者負担とは、介護保険適用時の自己負担額となります。商品の仕様・デザイン等はメーカー製造時期により若干異なる場合があります。



このマークの商品に関しましては在庫限定商品となるため、事前にお問い合わせ下さい。

特殊寝台

特殊寝台付属品

床ずれ防止用具

体位変換器

認知症老人
徘徊感知機器

購入対象品他
介護保険対象外

自動排泄処理装置
交換可能部品

手すり

歩行器

歩行補助杖

車いす
電動車いす

車いす付属品

スロープ

移動用リフト

選び方や使い方次第で、行動範囲をグーンと広げてくれる車いす。

特殊寝台

特殊寝台付属品

床ずれ防止用具

体位変換器

認知症老人
徘徊感知機器

購入対象品他
介護保険対象外

自動排泄処理装置
交換可能部品

手すり

歩行器

歩行補助杖

車いす
電動車いす

車いす付属品

スロープ

移動用リフト

1 NEO-1 (日進医療器)

高品質&リーズナブルな自走用車いす。車いす介助ブレーキ(バンド式)装備。



重量 **12.7kg** ノーバンクタイヤ 耐荷重 **100kg**

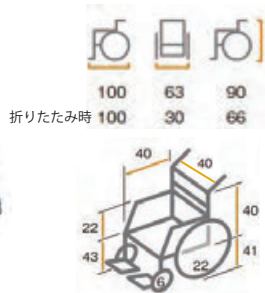

NEO-1 非課税

TAIS:00175-000322 内利用者負担 レンタル料金
〈1割〉 **150円/月** 1,500円/月

2 NEO-2 (日進医療器)

軽量・高品質の高強度アルミ製フレームの車椅子。クッション性にすぐれたキャスタ輪とメンテナンスフリーのノーバンクタイヤを採用した、使いやすいリーズナブルな車椅子です。



重量 **11.9kg** ノーバンクタイヤ 耐荷重 **100kg**

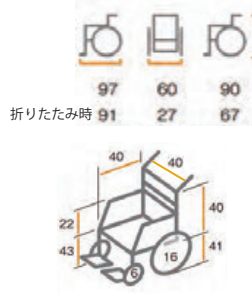

NEO-2 非課税

TAIS:00175-000323 内利用者負担 レンタル料金
〈1割〉 **150円/月** 1,500円/月

3 ベーシックモジュールオリジナル車いす (GBMシリーズ) (カワムラサイクル)



在庫限り

オリジナル車いす

重量 **14.7kg** 安全ベルト 背シート調整 座シート調整
使用者最大体重 **100kg**

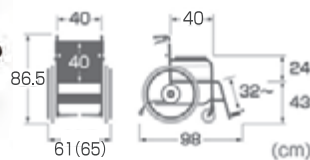

GBM22-40SB 非課税

TAIS:00160-000193 内利用者負担 レンタル料金
〈1割〉 **160円/月** 1,600円/月

4 ベーシックモジュールオリジナル車いす (GBMシリーズ) (カワムラサイクル)



在庫限り

オリジナル車いす

重量 **12.7kg** 安全ベルト 背シート調整 座シート調整
使用者最大体重 **100kg**



*背クッションには、シートシートクッション等の厚みは含まれません。

GBM16-40SB 非課税

TAIS:00160-000195 内利用者負担 レンタル料金
〈1割〉 **160円/月** 1,600円/月

5 BAL-1 (バルシリーズ) (ミキ)

お手頃価格のノーバンクタイヤ標準車です。



重量 **12.9kg** 安全ベルト ノーバンクタイヤ 耐荷重 **100kg**

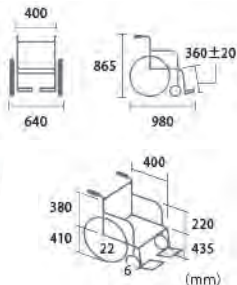

BAL-1 非課税

TAIS:00122-000451 内利用者負担 レンタル料金
〈1割〉 **280円/月** 2,800円/月

6 BAL-2 (バルシリーズ) (ミキ)

お手頃価格のノーバンクタイヤ標準車です。



重量 **11.5kg** 安全ベルト ノーバンクタイヤ 耐荷重 **100kg**

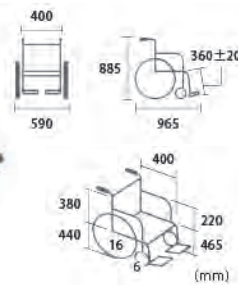

BAL-2 非課税

TAIS:00122-000452 内利用者負担 レンタル料金
〈1割〉 **280円/月** 2,800円/月

*一定所得の割合により介護保険負担額が2割、3割になります。詳しくは担当までお問い合わせください。

*非課税の表示がある商品には、消費税がかかりません。また、課税対象商品の消費税は内税として表示料金に含まれています。

*内利用者負担とは、介護保険適用時の自己負担額となります。商品の仕様・デザイン等はメーカー製造時期により若干異なる場合があります。

1 WAVIT (ウェイビット) (カワムラサイクル)



コンパクト立体構造フレーム
ハンドリムが身体に近いので
駆動時に力が入りやすいです。

重量 12.2kg **ノーバンクソフトタイヤ** **使用者最大体重** 100kg

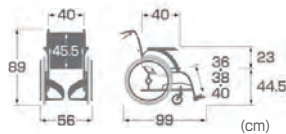

WA22-40S 非課税

TAIS:00160-000237

内利用者負担

<1割> **350円/月**

レンタル料金

3,500円/月

2 WAVIT (ウェイビット) (カワムラサイクル)



長時間乗っていても疲れにくいです。
前ズレを抑制するフレーム形状。

重量 10.9kg **安全ベルト** **ノーバンクソフトタイヤ** **使用者最大体重** 100kg

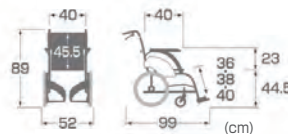

WA16-40S 非課税

TAIS:00160-000238

内利用者負担

<1割> **350円/月**

レンタル料金

3,500円/月

3 UR1 (ミキ) (アップライトシリーズ)

在庫あり



介助する方にもやさしい
介助ハンドル高さ調整
機能付き。

介助ハンドル高さ調整
介助ハンドル高さ:90~96cm(4段階)

重量 15kg **安全ベルト** **背シート調整**

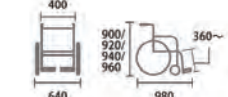
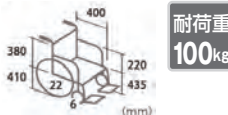

UR-1 非課税

TAIS:00122-000473

内利用者負担

<1割> **350円/月**

レンタル料金

3,500円/月

4 UR2 (ミキ) (アップライトシリーズ)

在庫あり



介助する方にもやさしい
介助ハンドル高さ調整
機能付き。

介助ハンドル高さ調整
介助ハンドル高さ:90~96cm(4段階)

重量 13.2kg **安全ベルト** **背シート調整**

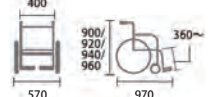
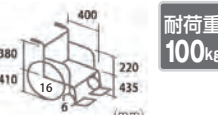

UR-2 非課税

TAIS:00122-000474

内利用者負担

<1割> **350円/月**

レンタル料金

3,500円/月

5 軽量車いす (カワムラサイクル) ふわりす



全幅60cmを切る
コンパクトサイズ。
10kg以下の超軽量タイプです。

重量 9.6kg **軽量** **使用者最大体重** 100kg

ヒールフープ標準装備
かかとのずれ防止を助
めます。
フットプレート裏ね上げ時、
立ち座りの際、足が引ける
状態になります。



KF22-40SB

KF22-42SB

非課税

TAIS:00160-000241

内利用者負担

<1割> **400円/月**

レンタル料金

4,000円/月

6 軽量車いす 軽7α (日進医療器) (Aパッケージ)



軽量でコンパクト。車への積み込みもラク。
強化フレーム採用。
姿勢が崩れにくく、ゆったりと座れます。

重量 約8.7kg **ノーバンクソフトタイヤ** **軽量** **耐荷重** 100kg

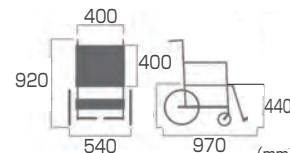

NAH-L7α(A) 非課税

TAIS:00175-000341

内利用者負担

<1割> **400円/月**

レンタル料金

4,000円/月

*一定所得の割合により介護保険負担額が2割、3割になります。詳しくは担当までお問い合わせください。

※非課税の表示がある商品には、消費税がかかります。また、課税対象商品の消費税は内税として表示料金に含まれています。

※内利用者負担とは、介護保険適用時の自己負担額となります。商品の仕様・デザイン等はメーカー製造時期により若干異なる場合があります。



このマークの商品に関しましては在庫限定商品となるため、事前にお問い合わせ下さい。

特殊寝台

特殊寝台付属品

床ずれ防止用具

体位変換器具

認知症老人
徘徊感知機器

購入対象品他
介護保険対象外

自動排泄処理装置
交換可能部品

手すり

歩行器

歩行補助杖

車いす
電動車いす

車いす付属品

スロープ

移動用リフト

選び方や使い方次第で、行動範囲をグーンと広げてくれる車いす。

1 アルミ製セミモジュール AR901

(松永製作所)



重量	安全	ヒジ掛	ヒジ掛	ヒジ掛
18kg	ベルト	跳ね上げ	脱着	高さ調整
脚部	脚部	背シート	座シート	耐荷重
スイング	脱着	調整	調整	75kg
アウト				

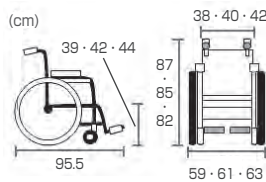

座幅	前座高
38cm	高床/44cm
40cm	中床/42cm
42cm	低床/39cm

エレベーターオプション取付可 非課税

AR-901

TAIS:00066-000274

内利用者負担

レンタル料金

〈1割〉350円/月

3,500円/月

2 アルミ製セミモジュール AR901

(松永製作所)



重量	安全	ヒジ掛	ヒジ掛	ヒジ掛
16.4kg	ベルト	跳ね上げ	脱着	高さ調整
脚部	脚部	背シート	座シート	耐荷重
スイング	脱着	調整	調整	75kg
アウト				

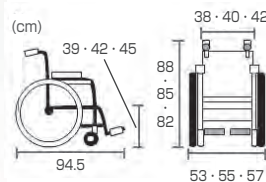

座幅	前座高
38cm	高床/45cm
40cm	中床/42cm
42cm	低床/39cm

エレベーターオプション取付可 非課税

AR-901

TAIS:00066-000275

内利用者負担

レンタル料金

〈1割〉350円/月

3,500円/月

3 CRT-7 (ミキ)

「軽くて扱いやすい」力の弱い方でも、持ち運びなど軽々と扱うことができます。



重量	ヒジ掛	脚部
11.2kg	跳ね上げ	スイング
脚部	ハイリマー	ワンハンド
脱着	タイヤ	ブレーキ

耐荷重 100kg

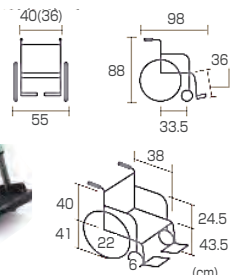

CRT-7 非課税

TAIS:00122-000572

内利用者負担

レンタル料金

〈1割〉500円/月

5,000円/月

4 CRT-8 (ミキ)

「軽くて扱いやすい」力の弱い方でも、持ち運びなど軽々と扱うことができます。



重量	ヒジ掛	脚部
10.5kg	跳ね上げ	スイング
脚部	ハイリマー	ワンハンド
脱着	タイヤ	ブレーキ

耐荷重 100kg

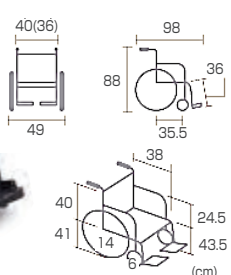

CRT-8 非課税

TAIS:00122-000574

内利用者負担

レンタル料金

〈1割〉500円/月

5,000円/月

5 簡易モジュール (KA800シリーズ) (カワムラサイクル)



安全	ヒジ掛	脚部	脚部
ベルト	跳ね上げ	スイング	脱着
背シート	調整	使用者	最大体重
		100kg	

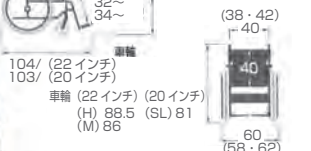

座幅	前座高
Sサイズ 38cm	高床 45.5cm(16.4kg)
Mサイズ 40cm	中床 43cm(16.4kg)
Lサイズ 42cm	超低床 38cm(15.6kg)

エレベーターオプション取付可 非課税

KA-820 (超低床)

TAIS:00160-000087

内利用者負担

レンタル料金

KA-822 (中床・高床)

TAIS:00160-000084

〈1割〉各 500円/月

各 5,000円/月

6 簡易モジュール (KA800シリーズ) (カワムラサイクル)



安全	ヒジ掛	脚部	脚部
ベルト	跳ね上げ	スイング	脱着
背シート	調整	使用者	最大体重
		100kg	

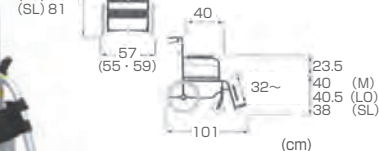

座幅	前座高
Sサイズ 38cm	中床 43cm(14.8kg)
Mサイズ 40cm	低床 40.5cm(14.5kg)
Lサイズ 42cm	超低床 38cm(14.5kg)

エレベーターオプション取付可 非課税

KA-816

TAIS:00160-000088

内利用者負担

レンタル料金

〈1割〉各 500円/月

各 5,000円/月

*一定所得の割合により介護保険負担額が2割、3割になります。詳しくは担当までお問い合わせください。

*非課税の表示がある商品には、消費税がかかります。また、課税対象商品の消費税は内税として表示料金に含まれています。

*内利用者負担とは、介護保険適用時の自己負担額となります。商品の仕様・デザイン等はメーカー製造時期により若干異なる場合があります。

1 次世代型標準車いす 多機能型 WAVIT+ (カワムラサイクル)



介助者も操作しやすいことを考えた多機能モデル。

重量	背折れ	ヒジ掛	脚部
14.2kg	たたみ	跳ね上げ	スイングアウト
ノーバンク	介助用		
タイヤ	ブレーキ		
耐荷重			
100kg			

寸法図 (cm): 42, 40, 45.5, 89, 58.5 (60.5), 40, 23, 36, 99, 44.5

WAP22-40(42)S 非課税
TAIS:00160-000242 内利用者負担 500円/月 (1割) レンタル料金 5,000円/月

2 次世代型標準車いす 多機能型 WAVIT+ (カワムラサイクル)



介助者も操作しやすいことを考えた多機能モデル。

重量	背折れ	ヒジ掛	脚部
12.8kg	たたみ	跳ね上げ	スイングアウト
ノーバンク	介助用		
タイヤ	ブレーキ		
耐荷重			
100kg			

寸法図 (cm): 42, 40, 45.5, 89, 53.5 (55.5), 40, 23, 36, 99, 44.5

WAP16-40(42)S 非課税
TAIS:00160-000243 内利用者負担 500円/月 (1割) レンタル料金 5,000円/月

3 スキット4 (ミキ)



室内の狭い場所もスイスイ移動できるスレンダー車いす。

重量	安全	ヒジ掛	脚部
13.7kg	ベルト	跳ね上げ	スイングアウト
	脚部	背シート	耐荷重
	脱着	調整	100kg

寸法図 (cm): 40, 86, 55, 98, 37±2, 40, 38, 41, 22, 22, 43.5, 6

SKT-4 非課税
TAIS:00122-000411 内利用者負担 500円/月 (1割) レンタル料金 5,000円/月

4 スキット2 (ミキ)



全幅48cm!とにかくコンパクト。

重量	安全	ヒジ掛	脚部
12.7kg	ベルト	跳ね上げ	スイングアウト
	脚部	背シート	耐荷重
	脱着	調整	100kg

寸法図 (cm): 40, 86, 48, 94.5, 36±2, 40, 38, 41, 22, 22, 43.5, 6

SKT-2 非課税
TAIS:00122-000320 内利用者負担 500円/月 (1割) レンタル料金 5,000円/月

5 SKT-1000Lo (ミキ)

モジュールタイプに低座面仕様。機能充実のモジュール車いす。お尻の前滑りを防ぎ、足こぎ走行に適したパッド付クッション仕様。



介助ハンドル高さ調整付き

重量	ヒジ掛	脚部
18.2kg	跳ね上げ	スイングアウト
ヒジ掛	エアタイヤ	耐荷重
高さ調整		100kg

寸法図 (cm): 40, 42, 44, 86.5-92.5, 89.0-95.0, 91.5-97.5, 55, 57, 59, 36, 38.5, 41, 103, 40, 38, 20, 6, 41, 38.5, 36

SKT-1000Lo 非課税
TAIS:00122-000535 内利用者負担 600円/月 (1割) レンタル料金 6,000円/月

6 SKT-2000Lo (ミキ)

モジュールタイプに低座面仕様。機能充実のモジュール車いす。お尻の前滑りを防ぎ、足こぎ走行に適したパッド付クッション仕様。



介助ハンドル高さ調整付き

重量	ヒジ掛	脚部
16.6kg	跳ね上げ	スイングアウト
ヒジ掛	エアタイヤ	耐荷重
高さ調整		100kg

寸法図 (cm): 40, 42, 44, 86.5-92.5, 89.0-95.0, 91.5-97.5, 49, 51, 53, 36, 38.5, 41, 103, 40, 38, 14, 6, 41, 38.5, 36

SKT-2000Lo 非課税
TAIS:00122-000536 内利用者負担 600円/月 (1割) レンタル料金 6,000円/月

特殊寝台

特殊寝台付属品

床ずれ防止用具

体位変換器

認知症老人
徘徊感知機器

購入対象品他
介護保険対象外

自動排泄処理装置
交換可能部品

手すり

歩行器

歩行補助杖

車いす
電動車いす

車いす付属品

スロープ

移動用リフト

※一定所得の割合により介護保険負担額が2割、3割になります。詳しくは担当までお問い合わせください。
※非課税の表示がある商品には、消費税がかかりません。また、課税対象商品の消費税は内税として表示料金に含まれています。
※内利用者負担とは、介護保険適用時の自己負担額となります。商品の仕様・デザイン等はメーカー製造時期により若干異なる場合があります。

車いす (自走式・介助式)

特殊寝台

特殊寝台付属品

床ずれ防止用具

体位変換器

認知症老人徘徊感知機器

購入対象品他介護保険対象外

自動排泄処理装置交換可能部品

手すり

歩行器

歩行補助杖

車いす

車いす付属品

スロープ

移動用リフト

1 ウルトラシリーズ NA-U1 (日進医療機)

こぎやすいウルトラシリーズ標準型自走用。



重量 **11.9kg** 耐荷重 **100kg**



車いす寸法 シート幅40cmの場合

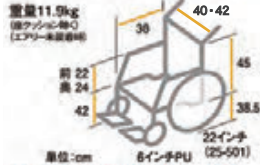

※ヒップスペースの有効幅はシート幅と同等です。 ※上記は座クッションを装着していない場合の寸法です。

NA-U1 非課税 内利用者負担 レンタル料金
TAIS:00175-000318 <1割> **300円/月** **3,000円/月**

2 ウルトラシリーズ NAH-U1 (日進医療機)

疲れにくいウルトラシリーズ標準型介助用。



重量 **10.5kg** 耐荷重 **100kg**



車いす寸法 シート幅40cmの場合

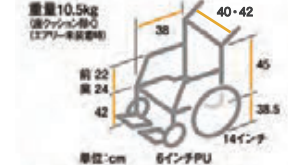

※ヒップスペースの有効幅はシート幅と同等です。 ※上記は座クッションを装着していない場合の寸法です。

NAH-U1 非課税 内利用者負担 レンタル料金
TAIS:00175-000319 <1割> **300円/月** **3,000円/月**

3 ウルトラシリーズ NA-U2W (日進医療機)

こぎやすく移乗もしやすい多機能型自走用。



重量 **13.3kg** ヒジ掛跳ね上げ 脚部スイングアウト 耐荷重 **100kg**



車いす寸法 シート幅40cmの場合

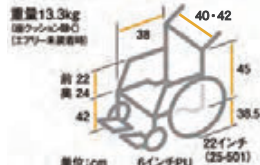

※ヒップスペースの有効幅はシート幅と同等です。 ※上記は座クッションを装着していない場合の寸法です。

NA-U2W 非課税 内利用者負担 レンタル料金
TAIS:00175-000327 <1割> **500円/月** **5,000円/月**

4 ウルトラシリーズ NAH-U2W (日進医療機)

疲れにくく移乗もしやすい多機能型介助用。



重量 **11.8kg** ヒジ掛跳ね上げ 脚部スイングアウト 耐荷重 **100kg**



車いす寸法 シート幅40cmの場合

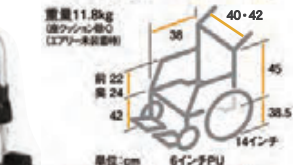

※ヒップスペースの有効幅はシート幅と同等です。 ※上記は座クッションを装着していない場合の寸法です。

NAH-U2W 非課税 内利用者負担 レンタル料金
TAIS:00175-000328 <1割> **500円/月** **5,000円/月**

5 ウルトラシリーズ エアリー仕様(ノーパンクタイヤ) NA-U7 (日進医療機)

こぎやすくシート幅も調整できる。



重量 **14.7kg** ヒジ掛跳ね上げ ヒジ掛高さ調整 脚部スイングアウト 背シート調整 座シート調整 耐荷重 **100kg**



車いす寸法 シート幅40cmの場合

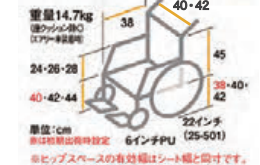

※ヒップスペースの有効幅はシート幅と同等です。 ※上記は座クッションを装着していない場合の寸法です。

NA-U7 非課税 内利用者負担 レンタル料金
TAIS:00175-000361 <1割> **600円/月** **6,000円/月**

6 ウルトラシリーズ エアリー仕様(ノーパンクタイヤ) NAH-U7 (日進医療機)

疲れにくくシート幅も調整できます。



重量 **13.2kg** ヒジ掛跳ね上げ ヒジ掛高さ調整 脚部スイングアウト 背シート調整 座シート調整 耐荷重 **100kg**

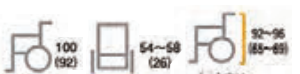

車いす寸法 シート幅40cmの場合

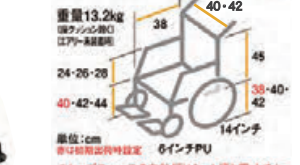

※ヒップスペースの有効幅はシート幅と同等です。 ※上記は座クッションを装着していない場合の寸法です。

NAH-U7 非課税 内利用者負担 レンタル料金
TAIS:00175-000362 <1割> **600円/月** **6,000円/月**

※一定所得の割合により介護保険負担額が2割、3割になります。詳しくは担当までお問い合わせください。
※非課税の表示がある商品には、消費税がかかります。また、課税対象商品の消費税は内税として表示料金に含まれています。
※内利用者負担とは、介護保険適用時の自己負担額となります。商品の仕様・デザイン等はメーカー製造時期により若干異なる場合があります。

選び方や使い方次第で、行動範囲をグーンと広げてくれる車いす。

特殊寝台

特殊寝台付属品

床ずれ防止用具

体位変換器

認知症老人徘徊感知機器

購入対象品他介護保険対象外

自動排泄処理装置交換可能部品

手すり

歩行器

歩行補助杖

車いす

車いす付属品

スロープ

移動用リフト

1 ネクストコア (松永製作所)

扱いやすさと機能を両立したネクストコアのスタンダードタイプ。

重量 **11.8kg** 背折 **たたみ** 背シート **張り調整** ドラム式 **制動ブレーキ**



背フレームを後方に大きく曲げ、座り心地と操作性を向上させました。

立体 **フレーム** 耐荷重 **100kg**

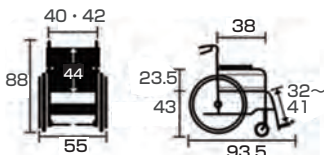

NEXT-11B 非課税 内利用者負担 レンタル料金
TAIS:00066-000315 <1割> **400円/月** **4,000円/月**

2 ネクストコア (松永製作所)

扱いやすさと機能を両立したネクストコアのスタンダードタイプ。

重量 **10.8kg** 背折 **たたみ** 背シート **張り調整** ドラム式 **制動ブレーキ**



背フレームを後方に大きく曲げ、座り心地と操作性を向上させました。

立体 **フレーム** 耐荷重 **100kg**

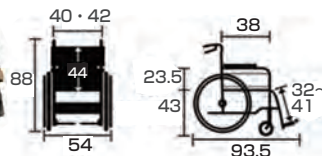

NEXT-21B 非課税 内利用者負担 レンタル料金
TAIS:00066-000316 <1割> **400円/月** **4,000円/月**

3 ネクストコア マルチ 多機能タイプ (松永製作所)

重量 **13.2kg** ヒジ掛 **跳ね上げ** 脚部 **スイングアウト**

脚部 **脱着** 背シート **調整** 座シート **調整**

耐荷重 **100kg**

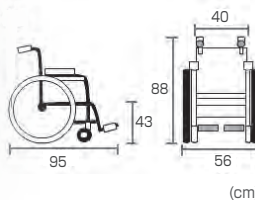

NEXT-31B 非課税 内利用者負担 レンタル料金
TAIS:00066-000318 <1割> **450円/月** **4,500円/月**

4 ネクストコア マルチ 多機能タイプ (松永製作所)

重量 **12.2kg** ヒジ掛 **跳ね上げ** 脚部 **スイングアウト**

脚部 **脱着** 背シート **調整** 座シート **調整**

耐荷重 **100kg**

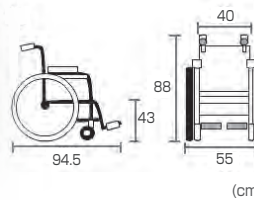

NEXT-41B 非課税 内利用者負担 レンタル料金
TAIS:00066-000319 <1割> **450円/月** **4,500円/月**

5 ネクストコア アジャスト (松永製作所)

肘掛け・座面・フットサポート調整機能で姿勢をサポートするモジュールタイプ

重量 **14.6kg** 跳ね上げ式 **アームサポート** アームサポート **高さ調整** 背シート **張り調整**

脚部 **スイングイン・アウト** ドラム式 **制動ブレーキ** 立体 **フレーム** フットサポート **前後・角度調整**

耐荷重 **100kg**



ご利用者に合わせて
*前後高41cm/43cm/45cm

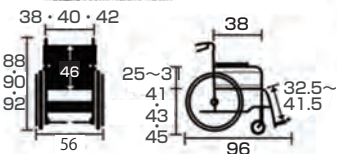

NEXT-51B 非課税 内利用者負担 レンタル料金
TAIS:00066-000320 <1割> **500円/月** **5,000円/月**

6 ネクストコア アジャスト (松永製作所)

肘掛け・座面・フットサポート調整機能で姿勢をサポートするモジュールタイプ

重量 **13.6kg** 跳ね上げ式 **アームサポート** アームサポート **高さ調整** 背シート **張り調整**

脚部 **スイングイン・アウト** ドラム式 **制動ブレーキ** 立体 **フレーム** フットサポート **前後・角度調整**

耐荷重 **100kg**



ご利用者に合わせて
*前後高41cm/43cm/45cm

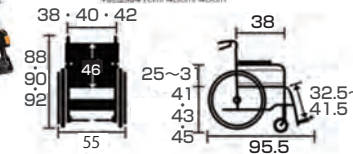

NEXT-61B 非課税 内利用者負担 レンタル料金
TAIS:00066-000321 <1割> **500円/月** **5,000円/月**

*一定所得の割合により介護保険負担額が2割、3割になります。詳しくは担当までお問い合わせください。

**非課税の表示がある商品には、消費税がかかりません。また、課税対象商品の消費税は内税として表示料金に含まれています。

***内利用者負担とは、介護保険適用時の自己負担額となります。商品の仕様・デザイン等はメーカー製造時期により若干異なる場合があります。

選び方や使い方次第で、行動範囲をグーンと広げてくれる車いす。

1 ネクストコア ミニモ 低床タイプ (松永製作所)

クッション併用で足こぎをされる方に。超低床にも設定可能な低床モジュールタイプ。

重量 14.3kg **ヒジ掛** 跳ね上げ **ヒジ掛** 高さ調整

脚部 スイングインアウト **脚部** 脱着 **耐荷重** 100kg



NEXT-50B 非課税 内利用者負担 レンタル料金
TAIS:00066-000328 <1割> **550円/月** **5,500円/月**

2 ネクストコア ミニモ 低床タイプ (松永製作所)

クッション併用で足こぎをされる方に。超低床にも設定可能な低床モジュールタイプ。

重量 13.6kg **ヒジ掛** 跳ね上げ **ヒジ掛** 高さ調整

脚部 スイングインアウト **脚部** 脱着 **耐荷重** 100kg



NEXT-60B 非課税 内利用者負担 レンタル料金
TAIS:00066-000329 <1割> **550円/月** **5,500円/月**

3 ネクストコア プチ (松永製作所)

奥行きショートで小柄な方も奥までしっかり低床スタンダードタイプ。

重量 11.8kg **背折れ** たたみ **背シート** 張り調整

ドラム式 制動ブレーキ **立体** フレーム **耐荷重** 100kg



NEXT-10B 非課税 内利用者負担 レンタル料金
TAIS:00066-000324 <1割> **400円/月** **4,000円/月**

4 ウルトラシリーズ NA-U2W・BG (日進医療機器)

今までにないワイド&トルサイズで大きな方を「ゆったり」「しっかり」快適に支えます。

重量 14.8kg **背折れ** たたみ **ヒジ掛** 高さ調整

ヒジ掛 跳ね上げ **脚部** スイングインアウト **耐荷重** 120kg



NAW-U2W・BG 非課税 内利用者負担 レンタル料金
TAIS:00175-000383 <1割> **700円/月** **7,000円/月**

5 エアフィッツ (ミキ) プレミアム

体格・症状の変化に合わせて簡単調整。モジュール機能でより快適に。

重量 17.1kg **背折れ** ジョイント **介助用** ブレーキ

脚部 スイングアウト **ワンタッチ** キャスタ **テンション** 調整式シート

ハイパー タイヤ **ワンタッチ** フロントシート **耐荷重** 100kg



AFP-22 非課税 内利用者負担 レンタル料金
TAIS:00122-000653 <1割> **700円/月** **7,000円/月**

*1 シートの幅はエックスパイプ外々の幅です。()内はサイドガード内々。(mm)車輪のみ inch

6 エアフィッツ (ミキ) プレミアム

体格・症状の変化に合わせて簡単調整。モジュール機能でより快適に。

重量 15.8kg **背折れ** ジョイント **介助用** ブレーキ

脚部 スイングアウト **ワンタッチ** キャスタ **テンション** 調整式シート

ハイパー タイヤ **ワンタッチ** フロントシート **耐荷重** 100kg



AFP-16 非課税 内利用者負担 レンタル料金
TAIS:00122-000654 <1割> **700円/月** **7,000円/月**

*1 シートの幅はエックスパイプ外々の幅です。()内はサイドガード内々。(mm)車輪のみ inch

*一定所得の割合により介護保険負担額が2割、3割になります。詳しくは担当までお問い合わせください。
*非課税の表示がある商品には、消費税がかかりません。また、課税対象商品の消費税は内税として表示料金に含まれています。
*内利用者負担とは、介護保険適用時の自己負担額となります。商品の仕様・デザイン等はメーカー製造時期により若干異なる場合があります。

特殊寝台

特殊寝台付属品

床ずれ防止用具

体位変換器

認知症老人徘徊感知機器

購入対象品他介護保険対象外

自動排遺処理装置交換可能部品

手すり

歩行器

歩行補助杖

車いす電動車いす

車いす付属品

スロープ

移動用リフト

選び方や使い方次第で、行動範囲をグーンと広げてくれる車いす。

1 ネクストコア くるり車いす

(松永製作所) (低床タイプ)

圧倒的な小回り性能。
90cm幅の廊下を
その場でくるり。

重量 18.5kg **背シート調整** **ドラムブレーキ**
ヒジ掛高さ調整 **耐荷重** 100kg



グレー

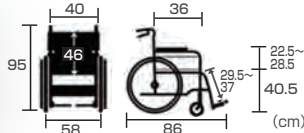

*各寸法には、シート・シートクッション等の厚みは含まれません。

■シートカラー：グレー

NEXT-70B 非課税 内利用者負担 レンタル料金
TAIS:00066-000335 (1割) **500円/月** **5,000円/月**

2 ネクストコア くるり車いす

(松永製作所) (低床タイプ)

圧倒的な小回り性能。
90cm幅の廊下を
その場でくるり。

重量 17.2kg **跳ね上げ式アームサポート** **背シート調整**
ヒジ掛高さ調整 **ドラムブレーキ** **耐荷重** 100kg



グレー

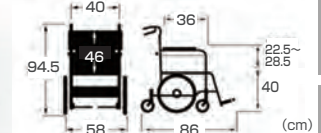

*各寸法には、シート・シートクッション等の厚みは含まれません。

■シートカラー：グレー

NEXT-80B 非課税 内利用者負担 レンタル料金
TAIS:00066-000336 (1割) **500円/月** **5,000円/月**

3 ウルトラシリーズ NA-U6

(日進医療機) 家庭内での動きやすさ、使いやすさを追求した6輪タイプ。

重量 13.7kg **脚部スイングアウト** **耐荷重** 100kg

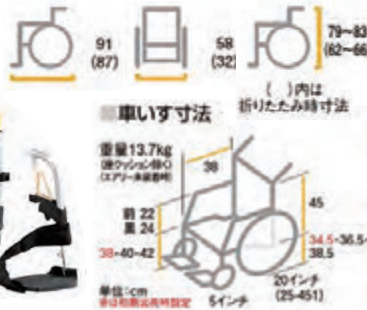

NA-U6 非課税 内利用者負担 レンタル料金
TAIS:00175-000335 (1割) **600円/月** **6,000円/月**

4 横乗り車いす ラクーネ2

(ミキ) 身体を持ち上げなくても横からの移乗が簡単にでき、ベッド等への移乗負担を軽減。

重量 20.5kg **ヒジ掛跳ね上げ** **脚部スイングアウト** **テンション調整シート**
ハイボルトタイヤ **介助用ブレーキ** **耐荷重** 100kg

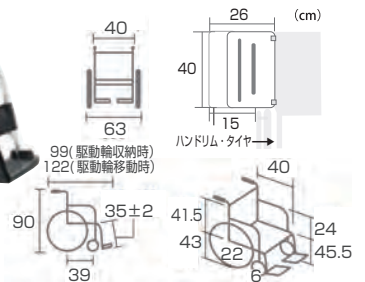

LK-2 非課税 内利用者負担 レンタル料金
TAIS:00122-000477 (1割) **600円/月** **6,000円/月**

5 とまっティ (ミキ)

立ち上がると自動でノンバックブレーキシステムが作動。転倒を未然に防ぐ車いす。ヒヤリハットで多い「ブレーキのかけ忘れ」をサポート。

重量 18.1kg **ヒジ掛跳ね上げ** **脚部スイングアウト** **背シート調整**
耐荷重 100kg



ブラウン

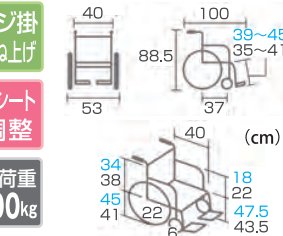

*スペックの青文字はクッション込みの寸法です。

■シートカラー:ブラウン ■専用クッション付

SKT-400B 非課税 内利用者負担 レンタル料金
TAIS:00122-000531 (1割) **600円/月** **6,000円/月**

6 とまっティ (ミキ)

立ち上がると自動でノンバックブレーキシステムが作動。転倒を未然に防ぐ車いす。ヒヤリハットで多い「ブレーキのかけ忘れ」をサポート。

重量 16.6kg **ヒジ掛跳ね上げ** **脚部スイングアウト** **背シート調整**
耐荷重 100kg



ブラウン

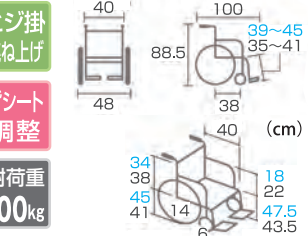

*スペックの青文字はクッション込みの寸法です。

■シートカラー:ブラウン ■専用クッション付

SKT-200B 非課税 内利用者負担 レンタル料金
TAIS:00122-000532 (1割) **600円/月** **6,000円/月**

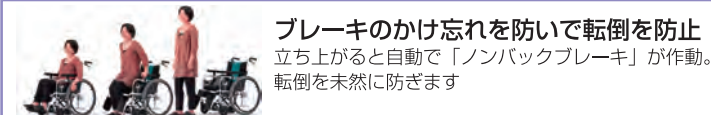

※一定所得の割合により介護保険負担額が2割、3割になります。詳しくは担当までお問い合わせください。
※非課税の表示がある商品には、消費税がかかりません。また、課税対象商品の消費税は内税として表示料金に含まれています。
※内利用者負担とは、介護保険適用時の自己負担額となります。商品の仕様・デザイン等はメーカー製造時期により若干異なる場合があります。

特殊寝台

特殊寝台付属品

床ずれ防止用具

体位交換器

認知症老人徘徊感知機器

購入対象品他介護保険対象外

自動排垢処理装置交換可能部品

手すり

歩行器

歩行補助杖

車いす電動車いす

車いす付属品

スロープ

移動用リフト

特殊寝台

特殊寝台付属品

床ずれ防止用具

体位変換器

認知症老人徘徊感知機器

購入対象品他介護保険対象外

自動排他通過装置交換可能部品

手すり

歩行器

歩行補助杖

車いす電動車いす

車いす付属品

スロープ

移動用リフト

1 ティルト式コンパクト車いす SKT-7 (ミキ)

ティルト仕様で全幅がわずか480mmとコンパクト。狭い場所でも座面角度を調整してゆったり楽に座れます。

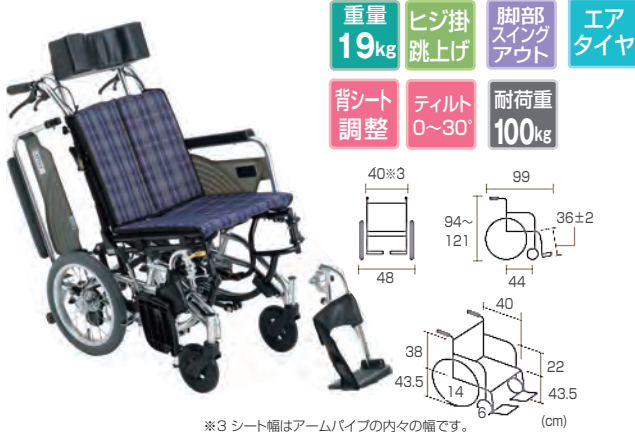

※3 シート幅はアームパイプの内々の幅です。

重量	19kg	ヒジ掛	跳上げ	脚部	スイングアウト	エア	タイヤ
背シート	調整	ティルト	0~30°	耐荷重	100kg		
SKT-7		非課税		内利用者負担		レンタル料金	
TAIS:00122-000433		〈1割〉		700円/月		7,000円/月	

2 ティルト・リクライニング車いす くるーん (ぴったりフィットシリーズ) (カワムラサイクル)

お尻が前にズレにくい。動作を繰り返しても、安定した座位が保てます。



手押しハンドル高さ、全高、全長、全幅、フットサポート・シート調節は、バックサポートを最も起こした時の寸法です。各寸法には、シート・シートクッション等の厚みは含まれません。

重量	21.5kg	安全	ベルト	ヒジ掛	跳上げ	脚部	エルボーディング
背シート	調整	ティルト	リクライニング	90~120°	使用者	最大体重	100kg
KPKF-12		非課税		内利用者負担		レンタル料金	
TAIS:00160-000250		〈1割〉		700円/月		7,000円/月	

3 ティルト&リクライニング連動式コンパクト車いす オアシス・ポジティブ (松永製作所)

長時間座っていても前すべりしづらいオアシス独自のオアシス式Wリクライニング機構。



重量	23.5kg	安全	ベルト	ヒジ掛	脱着式	ヒジ掛	高さ調整
脚部	スイングアウト	背シート	調整	リクライニング	90~115°	連動	ティルト
座シート	調整	耐荷重	75kg				
OS-11TRSP		非課税		内利用者負担		レンタル料金	
TAIS:00066-000295		〈1割〉		800円/月		8,000円/月	

4 ティルト&リクライニング連動式コンパクト車いす オアシス・ポジティブ (松永製作所)

長時間座っていても前すべりしづらいオアシス独自のオアシス式Wリクライニング機構。



重量	23.5kg	安全	ベルト	ヒジ掛	脱着式	ヒジ掛	高さ調整
脚部	スイングアウト	座シート	調整	背シート	調整	リクライニング	90~115°
ティルト	0~25°	フット	ブレーキ	耐荷重	75kg		
OS-12TRSP		非課税		内利用者負担		レンタル料金	
TAIS:00066-000296		〈1割〉		800円/月		8,000円/月	

5 ティルト&リクライニング車いす (KXシリーズ) (カワムラサイクル)

ティルト・リクライニング機能により、「拘束」なしで座位保持がしやすくなります。

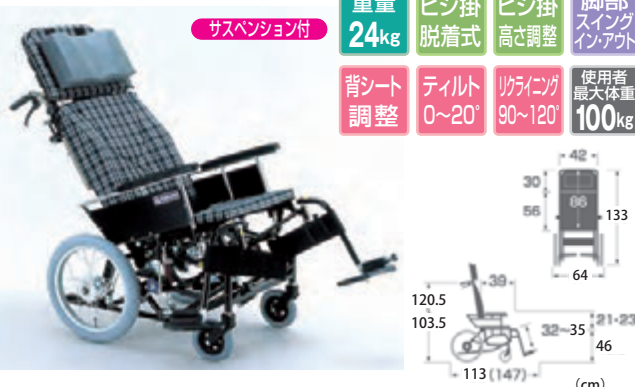

重量	24kg	ヒジ掛	脱着式	ヒジ掛	高さ調整	脚部	スイングアウト
背シート	調整	ティルト	0~20°	リクライニング	90~120°	使用者	最大体重
KX16-42N		非課税		内利用者負担		レンタル料金	
TAIS:00160-000126		〈1割〉		800円/月		8,000円/月	

6 ウルトラシリーズ NAH-UC・Lo (日進医療機)

軽量、コンパクトなティルト&リクライニング車いす。



重量	18.6kg	ヒジ掛	高さ調整	脚部	スイングアウト	テンション	調整式シート
リクライニング	90~120°	ティルト	0~30°	フット	ブレーキ	耐荷重	100kg
NAH-UC・Lo		非課税		内利用者負担		レンタル料金	
TAIS:00175-000363		〈1割〉		800円/月		8,000円/月	

※一定所得の割合により介護保険負担額が2割、3割になります。詳しくは担当までお問い合わせください。
 ※非課税の表示がある商品には、消費税がかかります。また、課税対象商品の消費税は内税として表示料金に含まれています。
 ※内利用者負担とは、介護保険適用時の自己負担額となります。商品の仕様・デザイン等はメーカー製造時期により若干異なる場合があります。

車いす (ティルト・リクライニング式)

1 超スリム&コンパクトティルト&リクライニング車いす マイチルト・コンパクト-3D (松永製作所)

なによりも“超スリム&コンパクト”にこだわりました。
3次元(3D)で姿勢を整える「立体スリングシート」



MH-CR3D 非課税 内利用者負担 レンタル料金
TAIS:00066-000307 (1割) **800円/月** **8,000円/月**

2 リフトアップ スイングアウト&エレベーター付 マイチルト・コンパクトII (松永製作所)

ティルト機構で座面を傾げることで重心を後方に移し、
リクライニング機構で背もたれを傾げることでリラックス
した姿勢を取ることが可能です。



MH-CR2L-SE 非課税 内利用者負担 レンタル料金
TAIS:00066-000414 (1割) **800円/月** **8,000円/月**

3 エレベーターユニット付き マイチルト・ミニ3D (松永製作所)

小柄な女性向けの超コンパクトティルト&
リクライニング車いす



MH-SRL-SE 非課税 内利用者負担 レンタル料金
TAIS:00066-000352 (1割) **800円/月** **8,000円/月**

4 ティルト&リクライニング車いすスイングアウト仕様 マイチルトグラン3D (松永製作所)

マイチルトシリーズに身長の高い方向け
サイズが登場!



シートカラー F-1オレンジ / F-2ブルー / B-61紺ビニール
MH-GR 非課税 内利用者負担 レンタル料金
TAIS:00066-000390 (1割) **900円/月** **9,000円/月**

5 ティルト&リクライニング車いす(介助型) CRT-WR (ミキ)

大きくて重く、取り回しが大変なイメージを大きく変える。
「女性や力の弱い方でも扱いやすい」超軽量・コンパクトモデル。



CRT-WR 非課税 内利用者負担 レンタル料金
TAIS:00122-000620 (1割) **800円/月** **8,000円/月**

6 フルリクライニング車いす (いすら)

優れた座位保持効果により体の負担を軽減します。



グリーン(ビニールレザー)
RJ-370 非課税 内利用者負担 レンタル料金
TAIS:00084-000134 (1割) **1,200円/月** **12,000円/月**

特殊寝台

特殊寝台付属品

床ずれ防止用具

体位変換器具

認知症老人
徘徊感知機器

購入対象品他
介護保険対象外

自動排処理装置
交換可能部品

手すり

歩行器

歩行補助杖

車いす
電動車いす

車いす付属品

スロープ

移動用リフト

※一定所得の割合により介護保険負担額が2割、3割になります。詳しくは担当までお問い合わせください。
※非課税の表示がある商品には、消費税がかかりません。また、課税対象商品の消費税は内税として表示料金に含まれています。※内利用者負担とは、介護保険適用時の自己負担額となります。
商品の仕様・デザイン等はメーカー製造時期により若干異なる場合があります。※電動車いすの連続走行距離は走行条件やバッテリー状態等により表示の数値と異なる場合があります。

特殊寝台

特殊寝台付属品

床ずれ防止用具

体位変換器

認知症老人
徘徊感知機器

購入対象品
介護保険対象外

自動排泄処理装置
交換可能部品

手すり

歩行器

歩行補助杖

車いす
電動車いす

車いす付属品

スロープ

移動用リフト

車いすの座り心地調整を行い、椅子機能を高めます。

1 エアークッション (ミキ)

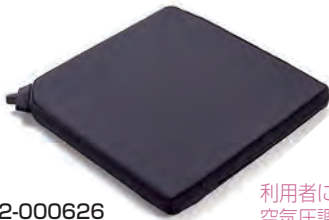

ALC-35-38
TAIS:00122-000626
●サイズ:幅38×奥行38×厚3.5cm
●重量:300g

利用者に合わせてクッションの空気圧調整ができる。おしりの体圧分散により、快適にお過ごしいただけます。

ALC-35-40
TAIS:00122-000627
●サイズ:幅40×奥行40×厚3.5cm
●重量:330g

内利用者負担 レンタル料金
<1割> **100円/月** **1,000円/月**

2 マイクッション (ケブ)



CK-398
TAIS:00206-000051
●サイズ:幅39×奥行39×厚8cm(前側5cm)
●重量:500g
●カバー:防水・抗菌・伸縮

ウレタンフォーム二層構造により体圧分散と安定保持を両立させます。

内利用者負担 レンタル料金
<1割> **100円/月** **1,000円/月**

3 ハッピーやすらぎW (ハッピーおがわ)

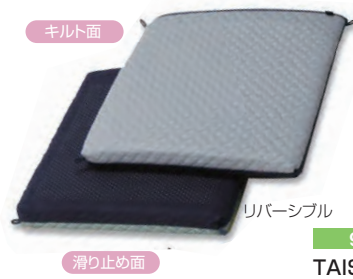

角にループがついています。市販の紐を通して、イスや背もたれなどに固定することができます。通気性抜群。

9116
TAIS:00747-000003

内利用者負担 レンタル料金
<1割> **150円/月** **1,500円/月**

4 イスキオ JP (加地)



坐骨、尾骨、仙骨部付近の圧力を効果的に軽減。

PHI01-GR1-4040
TAIS:00540-000036

内利用者負担 レンタル料金
<1割> **200円/月** **2,000円/月**

5 アウルREHA レギュラー (加地)



薄さ4cmのフラットなスタンダードタイプ! 体圧分散性と薄さ・足つき性を求める方に。

OWL21-BK1-4040
TAIS:00540-000028
●サイズ:幅40×奥行40×厚4cm ●重量:1.2kg

内利用者負担 レンタル料金
<1割> **200円/月** **2,000円/月**

6 アウルREHA ミドル (加地)



坐骨部の圧力分散性を確保しつつ、厚みをおさえて使いやすいミドルタイプ。

OWL26-BK1-3840
TAIS:00540-000057
●サイズ:幅38×奥行40×厚6cm ●重量:1.3kg

内利用者負担 レンタル料金
<1割> **200円/月** **2,000円/月**

7 アウルREHA ハイ (加地)



骨突出があるなど床ずれリスクが高い方に最適。エアークッションのような減圧効果が必要な方に。

OWL-22-BK-4040
TAIS:00540-000029
●サイズ:幅40×奥行40×厚8cm ●重量:1.4kg

内利用者負担 レンタル料金
<1割> **200円/月** **2,000円/月**

8 アウルREHA 3Dレギュラー (加地)



3D形状で安定した座位を実現した姿勢保持タイプ。自力で体幹保持がやや困難な方に。

OWL23-BK1-4040
TAIS:00540-000030
●サイズ:幅40×奥行40×厚7.5cm ●重量:1.7kg

内利用者負担 レンタル料金
<1割> **200円/月** **2,000円/月**

9 アウルREHA 3Dジャスト (加地)

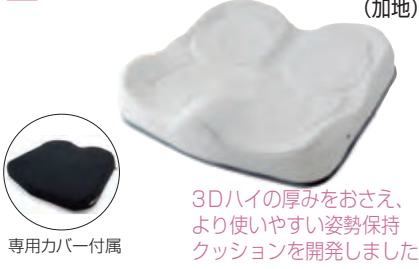

3Dハイの厚みをおさえ、より使いやすい姿勢保持クッションを開発しました。

OWL25-BK1-4040
TAIS:00540-000055
●サイズ:幅40×奥行40×厚8cm ●重量:1.5kg

内利用者負担 レンタル料金
<1割> **200円/月** **2,000円/月**

10 アウルREHA 3Dハイ (加地)



起伏の強い立体形状で骨盤をホールド。前ずれも防ぎます。大腿部の支持が必要、下肢に麻痺、緊張等のある方に。

OWL24-BK1-4040
TAIS:00540-000031
●サイズ:幅40×奥行40×厚11cm ●重量:1.9kg

内利用者負担 レンタル料金
<1割> **200円/月** **2,000円/月**

※一定所得の割合により介護保険負担額が2割、3割になります。詳しくは担当までお問い合わせください。
※非課税の表示がある商品には、消費税がかかりません。また、課税対象商品の消費税は内税として表示料金に含まれています。
※内利用者負担とは、介護保険適用時の自己負担額となります。商品の仕様・デザイン等はメーカー製造時期により若干異なる場合があります。

特殊寝台

特殊寝台付属品

床ずれ防止用具

体位変換器

認知症老人
徘徊感知機器

購入対象品他
介護保険対象外

自動排泄処理装置
交換可能部品

手すり

歩行器

歩行補助杖

車いす
電動車いす

車いす付属品

スロープ

移動用リフト

1 デュオジェルクッション (ケープ)

2層のウレタンフォームと2種類のジェルをU字構造に配置し、坐骨結節部への圧力集中を分散。ずれにも対応。

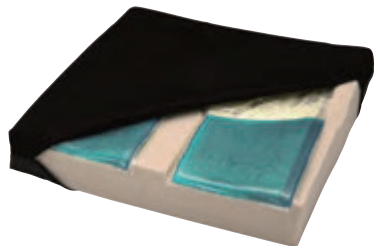

CK-385

TAIS:00206-000048

- サイズ:幅40×奥行40cm×厚7.5
- 重量:1.7kg

内利用者負担	レンタル料金
〈1割〉150円/月	1,500円/月

2 アルファプラクッション (タイカ)

アルファゲルを用い、3層にすることによっておしりをしっかりと包みこみ、安定感のある座り心地を実現します。



KC-WP4040

TAIS:00563-000017

- サイズ:幅40×奥行40×厚6cm
- 重量:0.6kg

内利用者負担	レンタル料金
〈1割〉200円/月	2,000円/月

3 アルファプラFクッション (タイカ)

高い体圧分散性能と座位姿勢の安定を考えた高性能車いす用クッション。2層目の放射状のスリットと3層目の空間の積層構造。坐骨結節部を安定保持し、身体の前ズレを防ぎます。



FWC-4040

TAIS:00563-000124

- サイズ:幅40×奥行40×厚7.5cm
- 重量:0.6kg

内利用者負担	レンタル料金
〈1割〉200円/月	2,000円/月

4 リフレックス Reflex (ユーク・トレーディング)

空気自動開放バルブにより座るだけで空気量を自動調整。



73500116162

TAIS:00468-000034

- サイズ:幅40×奥行40×厚7.5cm
- 重量:0.72kg

内利用者負担	レンタル料金
〈1割〉200円/月	2,000円/月

5 バリライトソロストレアス (ユーク・トレーディング)

特殊構造の標準カバーは接面の熱や湿気を外へ逃がし、常に新鮮な空気を送り込みます。



56630

TAIS:00468-000002

- サイズ:幅40×奥行40×厚7.5cm
- 重量:0.75kg

内利用者負担	レンタル料金
〈1割〉200円/月	2,000円/月

6 ロホ・クアドトロセレクト (ロー/ミドル/ハイ)

専用カバー付き (難燃性ポリエステル)



ハイタイプ

床ずれでお悩みの方(ハイタイプ)

5325-00 TAIS:01300-000041

初期の方(ミドルタイプ)

5326-00 TAIS:01300-000042

リスクのある方(ロータイプ)

5321-00 TAIS:01300-000043

内利用者負担	レンタル料金
〈1割〉500円/月	5,000円/月

7 車いすモールドシート (PAS)

クッションは軽くて持ち運びしやすいのでダイニングチェアやソファ、座椅子、車のシートなど様々な場所でお使いいただけます。



PAS-MSW-02

TAIS:01250-000002

- サイズ:座幅40×座奥行40×背もたれ高40cm
- 重量:1.07kg

内利用者負担	レンタル料金
〈1割〉150円/月	1,500円/月

8 CASPER ZAFU (アシスト)

身も心も満たされる初めての快適さ。普通型車いすに取り付けるだけで、前ズレが止まり、姿勢が良くなる車いすクッションです。



ZF-S01

(Sサイズ)
TAIS:01477-000001

ZF-M01

(Mサイズ)
TAIS:01477-000002

- サイズ:S/幅38×奥行34×厚2又は6cm
M/幅40×奥行38×厚2又は6cm
- 重量:S/550g・M/600g

内利用者負担	レンタル料金
〈1割〉300円/月	3,000円/月

9 アウルサポートクッションセット (加地)

上半身に左右の傾きがあり、自力での体幹保持が困難な方に。



- 背部部分:幅48×奥行12×高さ36.5cm
- 座部分:幅40×奥行40×厚5~7cm

OWLS-SO1B01 TAIS:00540-000017

内利用者負担	レンタル料金
〈1割〉300円/月	3,000円/月

※一定所得の割合により介護保険負担額が2割、3割になります。詳しくは担当までお問い合わせください。
※非課税の表示がある商品には、消費税がかかります。また、課税対象商品の消費税は内税として表示料金に含まれています。
※内利用者負担とは、介護保険適用時の自己負担額となります。商品の仕様・デザイン等はメーカー製造時期により若干異なる場合があります。

特殊寝台

特殊寝台付属品

床ずれ防止用具

体位変換器

認知症老人
徘徊感知機器

購入対象品他
介護保険対象外

自動排泄処理装置
交換可能部品

手すり

歩行器

歩行補助杖

電動車いす

車いす付属品

スロープ

移動用リフト

1 車いすクッション アルトネ (ケープ)

いつでも清潔、正しく設置できるデザイン

専用カバーの表面は防水加工。ファスナー部には「止水加工」を施しています。さらに、液体が直接ファスナーに伝わらないよう「ファスナー隠し」も設けた仕様になっています。



CK-460

TAIS:00206-000136

- サイズ:幅39.5×奥行39.5×厚5.5cm
- 重量:0.9kg

内利用者負担 (1割) **200円/月** レンタル料金 **2,000円/月**

2 フレックスクッション (シガドライ・ウィザース)

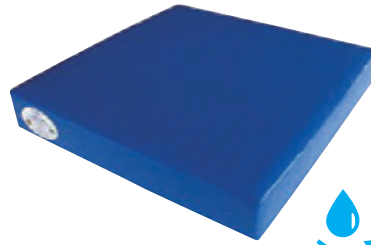

- ・お尻の気持ち聞いてますか？
- ・柔らかい座り心地なのに座り直しも簡単。
- ・痩せてきたお尻に痛みを与えない柔らかさ。
- ・しっかり支えるから座り直し動作が簡単に。
- ・拭き取りだけで清潔を保てます。

00582-000003

TAIS:00582-000003

- サイズ:幅40×奥行40×厚6cm
- 重量:0.9kg

内利用者負担 (1割) **200円/月** レンタル料金 **2,000円/月**

3 ヨッコイショテーブル (ニシウラ)

肘置き部分が長いので、安定した姿勢を保持できます。スライド式で容易に車椅子に着脱・位置変更が行えます。



nishiura T

TAIS:01272-000003

- サイズ:幅63×奥行60cm×厚さ1.5cm
- 左右パッド幅:45~54cm
- パッドの厚み:1.5~3cm
- 材質:メルクシバイン集成材
- 重さ:2.5kg

内利用者負担 (1割) **100円/月** レンタル料金 **1,000円/月**

4 車いす用テーブル (カワムラサイクル) (前後脱着式)



HKW-01

TAIS:00160-Z00018

- サイズ:凹型 幅54×奥行48cm
- 重量:約2kg

内利用者負担 (1割) **100円/月** レンタル料金 **1,000円/月**

5 酸素ボンベ架台 (大・小) (カワムラサイクル)



- 大:外径130mm以下用
- 小:外径100mm以下用

HKW-06 TAIS:大 00160-000269
TAIS:小 00160-000166

内利用者負担 (1割) **100円/月** レンタル料金 **1,000円/月**

6 MHシリーズ専用ボンベ架 (松永製作所)



MH-CR/SR用
サイズ:装着可能95~120mm

X-PX04-021 TAIS:00066-000397

内利用者負担 (1割) **100円/月** レンタル料金 **1,000円/月**

7 ボンベ架 (ミキ)



対応可能

MPCN-46JD
BAL-1 BAL-2
UR-1 UR-2

- 外径160mm以下用
- 重量:0.9kg

MS-134 TAIS:00122-000214

内利用者負担 (1割) **100円/月** レンタル料金 **1,000円/月**

8 はね上げボンベ架 (松永製作所)

対応可能
AR-901



TAIS:00066-000261
外径110mm以下用

内利用者負担 (1割) **100円/月** レンタル料金 **1,000円/月**

9 ボンベ楽(ラック) (ナンプ)

台座プレートと固定ベルトで酸素カートを固定します。



- ラック重量:0.9kg

2012110100001
TAIS:01360-000001

内利用者負担 (1割) **100円/月** レンタル料金 **1,000円/月**

※一定所得の割合により介護保険負担額が2割、3割になります。詳しくは担当までお問い合わせください。
※非課税の表示がある商品には、消費税がかかりません。また、課税対象商品の消費税は内税として表示料金に含まれています。
※内利用者負担とは、介護保険適用時の自己負担額となります。商品の仕様・デザイン等はメーカー製造時期により若干異なる場合があります。

1 エレベータリング・スイングアウト機構 KA800シリーズ用 (カワムラサイクル)

脚部角度とパッド位置が調節でき、膝を曲げられない方に適しています。



TAIS:00160-Z00068

●重量:約3kg

内利用者負担 (1割) **50円/月** レンタル料金 **500円/月**

2 オアシスポジティブ用 スイングアウト エレベータリングユニット (松永製作所)

対応可能
オアシス
自走・介助



使用例

MATSUNAGA-EL

TAIS:00066-000297

●重量:2.7kg(片側)

内利用者負担 (1割) **100円/月** レンタル料金 **1,000円/月**

3 拳上式・開き式・着脱式 (日進医療器) フットレッグサポート

対応可能
ウルトラシリーズ
U2W、U2W・BG
U7、U6
UC・Lo



使用例

SPF NG

TAIS:00175-000347

●重量:3.8kg

内利用者負担 (1割) **150円/月** レンタル料金 **1,500円/月**

(NAH-UC・Lo装着時の本体増加重量は2.5kg)

4 車いす杖置き (杖立て) (カワムラサイクル)

お出かけの時も安心、取外しも簡単面ファスナー固定式。



ベルト止め

受けカゴ

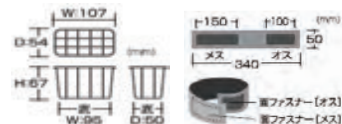

KY40276

TAIS:00160-000169

内利用者負担 (1割) **50円/月** レンタル料金 **500円/月**

5 スーパーヘッド (アルバジャパン)

姿勢を安定させます。今お使いの車いすに取り付け可能。ワンタッチで収納。



※取付可能な車いす 背パイプ径19~22mm
座幅36~44cm

●背部分:41×36×28cm ●重量:1.1kg

SH-01 非課税

TAIS:00156-000015

内利用者負担 (1割) **150円/月** レンタル料金 **1,500円/月**

6 ストップアンドスライド (加地)

車いす上での前すべり予防に、一方方向にのみすべり止めが効くストップ&スライド機能。表面の軟質樹脂が身体の滑りを解消。クッションの上にも利用可能。

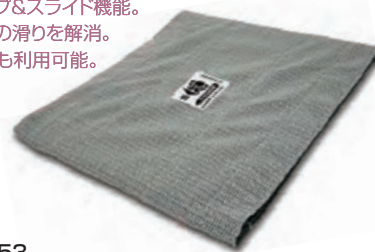

PHS01-GR1

TAIS:00540-000053

●サイズ:幅40×奥行40cm
●重量:0.2kg ●カラー:グレー

内利用者負担 (1割) **100円/月** レンタル料金 **1,000円/月**

7 アウルサポートバッククッション (加地)

座った時に最も圧力がかかる部分にエクスジェルのシートを設置。エクスジェルが背骨の痛みを緩和し、床ずれのリスクを軽減します。



●サイズ:幅48cm×高さ36.5cm×奥行き12cm
●重量:約1.4kg

OWLS-B01

TAIS:00540-000015

内利用者負担 (1割) **100円/月** レンタル料金 **1,000円/月**

8 サポートシート (帝人フロンティア)

幅40cmの標準型車いすに差込んでバックルをとめるだけの簡単装着で頭部の支持と姿勢保持をサポート出来ます。
※座シート奥パイプ内寸39cm(肘掛けが干渉する場合はその内寸40cm)以内の車いすには取付できません。
※背シートと座シートが一体となっている車いすには装着できません。



●サイズ:幅40(差込口幅39)×全長90×厚み3cm
●重量:約1.5kg

KG-0001BK 非課税

TAIS:01178-000001

内利用者負担 (1割) **200円/月** レンタル料金 **2,000円/月**

※一定所得の割合により介護保険負担額が2割、3割になります。詳しくは担当までお問い合わせください。
※非課税の表示がある商品には、消費税がかかりません。また、課税対象商品の消費税は内税として表示料金に含まれています。
※内利用者負担とは、介護保険適用時の自己負担額となります。商品の仕様・デザイン等はメーカー製造時期により若干異なる場合があります。

特殊寝台

特殊寝台付属品

床ずれ防止用具

体位変換器

認知症老人
徘徊感知機器

購入対象品他
介護保険対象外

自動排泄処理装置
交換可能部品

手すり

歩行器

歩行補助杖

車いす
電動車いす

車いす付属品

スロープ

移動用リフト

車いす (電動式)

アシストタイプ

1 介助用電動アシスト車いす アシストホイールライト (ナブテスコ)



上り坂は電動アシスト、下り坂は自動ブレーキで介護負担を軽減。
電動車いす史上、ダントツの“最軽量&低価格”で、
今まで電動車いすの利用を諦めていた方も利用可能。

重量	16.9kg	車輪サイズ 前輪6x 後輪16インチ	連続走行距離 約7km
実用登坂角度	10°	充電時間 約2時間10分	使用者 最大体重 75kg

■材質/フレーム:アルミ
■機能/折りたたみ式(幅33.5cm)、背もたれ位置前後調整可、
フットレスト高さ調整(4段階)、実用登坂角度10°、
充電器、エアタイヤ、ニッケル水素バッテリー

NAW-16F-SD-LT

TAIS:00025-000023 非課税

内利用者負担

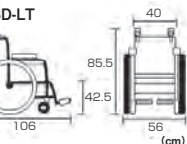

レンタル料金

〈1割〉1,300円/月 13,000円/月

2 介助用・電動補助装置付き車いす ハイパワー型アシストホイール (ナブテスコ)



外出時の介護者の
大きな味方となります。

上り坂ではモーターが押し力をアシスト。
下り坂では自動的に電気のブレーキが働きます。
(マイコン制御/ニッケル水素バッテリー使用)

重量	24kg	安全 ベルト	ヒジ掛 跳ね上げ	ヒジ掛 脱着式
脚部 スイング アウト	脚部 脱着	実用登坂角度 14°	充電時間 約2時間	使用者 最大体重 100kg

■作動距離/時間: 8km/2時間

NAW-16C-DT-HP
NAW-16C-DT-HP-G

TAIS:00025-000012 非課税

内利用者負担

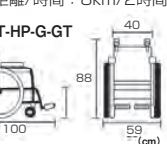

レンタル料金

〈1割〉1,500円/月 15,000円/月

ジョイスティックタイプ

3 M-JWX-1 Plus (ミキ) JWX-1 Plusユニットを装着した、高性能な軽量コンパクト電動車いす。 ウイング機能や高さ調整式アームサポートが付いて使いやすくなっています。

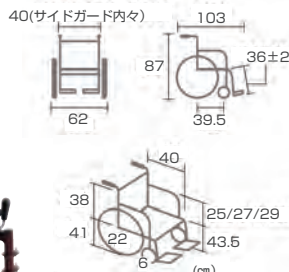

使いやすい自走操作部
乗り降りの際や搭乗時など、状況に
応じてお好きな位置へ動かせます。

介助用操作部
介助者側からも電動操作が可能です。
(右側のみ)

重量	31.5kg	車輪サイズ	22インチ	脚部 スイング アウト	背折れ ジョイント	高さ調整式 アーム サポート
デジコン 調整式 シート	ワンタッチ ソフト シート	クッション キャスター	介助 ブレーキ	連続走行距離 約16km	走行速度 1.7~4.5m/h	使用者 最大体重 100kg

■折りたたみ寸法/全長81×全高76.5×全幅36.5cm
ニッケル水素バッテリー

非課税

M-JWX-1 Plus-E 介助操作部無

TAIS:00122-000542

内利用者負担

レンタル料金

M-JWX-1 Plus 介助操作部有

TAIS:00122-000541

内利用者負担

レンタル料金

※介助用操作部なしタイプのM-JWX-1 Plus_Eもごさいます。

〈1割〉2,500円/月 25,000円/月

〈1割〉2,700円/月 27,000円/月

4 SKT_JUX Plus (ミキ) 室内の狭い場所をスイスイ移動できるスレンダー車いす“スキット”に ヤマハ製電動ユニット「ジョイユニットXプラス」を装着した電動車いす。 びっくりするほどコンパクト!

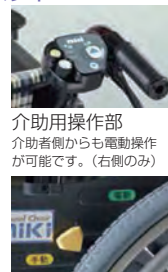
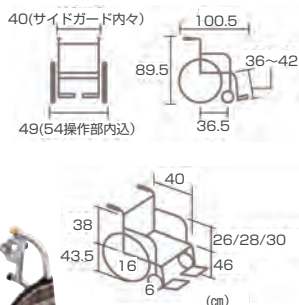

介助用操作部
介助者側からも電動操作
が可能です。(右側のみ)

電動/手動切り替えクラッチ
切り替えて電動の車いす
としても使用できます。

重量	30.5kg	車輪サイズ	16インチ	脚部 スイング アウト	背折れ ジョイント	高さ調整式 アーム サポート
デジコン 調整式 シート	ワンタッチ ソフト シート	クッション キャスター	介助 ブレーキ	連続走行距離 約16km	走行速度 1.6~4.6m/h	使用者 最大体重 100kg

■折りたたみ寸法/全長77×全高81×全幅37cm

ニッケル水素バッテリー

非課税

SKT_JUX Plus-E 介助操作部無

TAIS:00122-000540

内利用者負担

レンタル料金

SKT_JUX Plus 介助操作部有

TAIS:00122-000539

内利用者負担

レンタル料金

※介助用操作部なしタイプのSKT_JUX Plus_Eもごさいます。

〈1割〉2,500円/月 25,000円/月

〈1割〉2,700円/月 27,000円/月

※一定所得の割合により介護保険負担額が2割、3割になります。詳しくは担当までお問い合わせください。
※非課税の表示がある商品には、消費税がかかりません。また、課税対象商品の消費税は内税として表示料金に含まれています。※内利用者負担とは、介護保険適用時の自己負担額となります。
商品の仕様・デザイン等はメーカー製造時期により若干異なる場合があります。※電動車いすの連続走行距離は走行条件やバッテリー状態等により表示の数値と異なる場合があります。

特殊寝台

特殊寝台付属品

床ずれ防止用具

体位変換器

認知症老人
徘徊感知機器

購入対象品他
介護保険対象外

自動排泄処理装置
交換可能部品

手すり

歩行器

歩行補助杖

車いす
電動車いす

車いす付属品

スロープ

移動用リフト

ジョイスティックタイプ/ハンドルタイプ

特殊寝台

特殊寝台付属品

床ずれ防止用具

体位変換器

認知症老人
徘徊感知機器

購入対象品他
介護保険対象外

自動排泄処理装置
交換可能部品

手すり

歩行器

歩行補助杖

車いす
電動車いす

車いす付属品

スロープ

移動用リフト

1 アクティブチェア普通型 PASEO (今仙技術研究所)

安全・快適性を追求した高機能電動車いすです。



標準操作ボックス
操作30gを実現*操作パネル

環境や体調に合わせて気軽に走行モード(最大3つのモード)が変更できるようになりました。



重量	連続走行距離	走行速度	実用登坂角度	充電時間最大
83.5kg	約36km	1~6km/h	8°	約12時間

バッテリーを含む

EMC-270 非課税

TAIS:00075-000026

- 全長:101cm ●全幅:59.8cm ●全高:95cm
- 最大速度:6km/h 後進時:2.3km/h (「高速」設定時)
- 最小回転半径:0.8m

内利用者負担

レンタル料金

〈1割〉 **2,300円/月** 23,000円/月

使用者最大体重
100kg

2 ハンドル形電動車いす スーパーポルカー デラックスモデル (福伸電機)

ゆったりとしたスタンダードなボディサイズ。使う人の気持ちを考えた充実機能が満載。「安心・安全」「便利」「快適」にこだわったモデルです。



重量	連続走行距離	ノーバンクタイヤ	使用者最大体重
111kg	約29km	ノーバンクタイヤ	100kg

(積載物含む)

SPX-4500 非課税

TAIS:00168-000022

- 全長:119cm ●全幅:66.5cm ●全高:107cm
- 最高速度:前進6km/h 後進2km/h
- 最小回転半径:1.5m

内利用者負担

レンタル料金

〈1割〉 **2,000円/月** 20,000円/月

スーパーポルカー用付属品

3 ステッキスタンド



TAIS:00168-000009

4 松葉杖スタンド



TAIS:00168-000007

内利用者負担

レンタル料金

〈1割〉 **50円/月** 500円/月

5 タウンカート (スズキ)

免許不要



コンパクトで小回りが利く
タウン仕様のセニアカー。



ウィンカー兼ポジションランプ 前後方点滅LEDランプ 大径タイヤ280mm 転倒防止タイヤ

重量	連続走行距離	最大登坂角度	充電時間最大	ノーバンクタイヤ
70kg	約22km	10°	約12時間	ノーバンクタイヤ

バッテリーを含む
総重量89kg

TC1A5 非課税

TAIS:00152-000023

- 全長:114cm ●全幅:67cm ●全高:109cm
- 最小回転半径:1.1m

内利用者負担

レンタル料金

〈1割〉 **1,800円/月** 18,000円/月

使用者最大体重
75kg
(積載物含む)

6 セニアカー (スズキ)

免許不要



買い物に便利な25Lサイズの
大型バスケット
(最大積載量5kg)

安心のお知らせ機能

表示灯や音声・ブザーが前後左右の傾斜、後進や右左折、充電状態等をお知らせします。

重量	連続走行距離	最大登坂角度	充電時間最大	ノーバンクタイヤ
68kg	約33km	10°	約12時間	ノーバンクタイヤ

バッテリーを含む
総重量100kg

ET4D7 非課税

TAIS:00152-000022

- 全長:119cm ●全幅:65cm ●全高:108cm
- 最小回転半径:1.45m

内利用者負担

レンタル料金

〈1割〉 **2,000円/月** 20,000円/月

使用者最大体重
100kg
(積載物含む)

タウンカート・セニアカー用

7 ステッキホルダー



重量
0.52kg

210430110

TAIS:00152-000014

- サイズ:内径7.2×長さ36cm 直径60mm

内利用者負担

レンタル料金

〈1割〉 **50円/月** 500円/月

*一定所得の割合により介護保険負担額が2割、3割になります。詳しくは担当までお問い合わせください。

*非課税の表示がある商品には、消費税がかかります。また、課税対象商品の消費税は内税として表示料金に含まれています。*内利用者負担とは、介護保険適用時の自己負担額となります。商品の仕様・デザイン等はメーカー製造時期により若干異なる場合があります。*電動車いすの連続走行距離は走行条件やバッテリー状態等により表示の数値と異なる場合があります。

車いす (電動式)

もっと外に出かけたくなる。暮らしを楽しくする新しい "クルマ"

電動カート

1 WHILL Model ck ウィル モデルシーケー (ウィル)

重量 52kg	連続走行距離 約16km	走行速度 1~6km/h	実用登坂角度 10°
充電時間 約5時間	ノバックタイヤ	使用者最大体重 115kg	

免許不要
在庫限り



カラーバリエーション (6色)

- ブラック
- ゴールド
- ピンク
- ホワイト
- ブルー
- グレー



20Lの大容量かごで買い物にも便利。足元にあるためスムーズに出し入れが可能です。

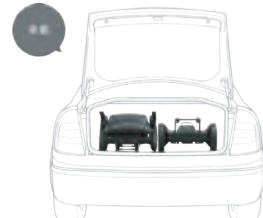

セダントタイプのトランクにも入れられます。外出先で組み立てれば、そこの移動も安心です。



一般的なハンドル型電動車椅子は
最小回転半径約145cm



オムニホイールは24個の小さなタイヤが集まった1つのタイヤです。小さなタイヤが一つ一つ横に回ることで、76cmの回転半径を実現します。

ココがポイント!



今までにないスタイリッシュなデザイン

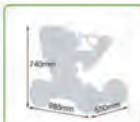

圧倒的なコンパクトさで歩道や室内での走行を快適に



3ステップで分解、車載もラクラク

WHILL-CK01

非課税

内利用者負担

レンタル料金

TAIS:01520-000005

<1割> 2,700円/月

27,000円/月

- 寸法:全幅55cm、全長98.5cm、奥行98.5cm、高さ、74~90cm
- バッテリー:リチウムイオン電池

■速度範囲:~6km/h ■実用登坂角度:10°

■走行距離:16km ■作動距離/時間:8km/2時間

※急な坂道では速度が制限される事があります。
※バッテリー温度が-3℃以下の場合、最高速度が4km/hに制限されます。

2 リチウムイオンバッテリー

WHILL Model CK に搭載しているバッテリーです。予備バッテリーを持つことで充電切れの心配なく、外出できます。

後方からの視認性を高めるテールランプ、また側面に電池の残量が分かるLEDライトがついています。
サイズ:250mm x 150mm x 121mm 重量:2.8kg
種別:リチウムイオンバッテリー、容量:10Ah、電圧:25.2V、取外し:可
*本体には1つ付属しています



WHL-C10 TAIS:01520-000007

内利用者負担

レンタル料金

<1割> 450円/月

4,500円/月

3 杖ホルダー

WHILL Model CK 専用の杖ホルダーです。T字杖・クラッチ型杖・松葉杖を本体に固定できます。
※対応可能な杖の本数は1本になります。
サイズ:88.9mm x 107.4mm x 142.9mm
重量:約150g

スペック:材質はプラスチックを使用

*本体と同時に購入のみ非課税となります。
*取り付けには工具が必要です。



WHL-C11 TAIS:01520-000008

内利用者負担

レンタル料金

<1割> 50円/月

500円/月

4 骨盤ベルト

骨盤の後傾や、すり落ちを抑えます。坂道でも座位をしっかりと安定させ、日常生活における不安感をサポートします。
サイズ:65mm x 550~250mm
重量:約240g

*本体と同時に購入のみ非課税となります。
*取り付けには工具が必要です。



WHL-C12 TAIS:01520-000009

内利用者負担

レンタル料金

<1割> 100円/月

1,000円/月

5 ラメロミニバスケットセット (Model C)

サイズ:
横320mm x 縦200mm x 高さ240mm (容量:12L)
スペック:耐荷重7kg

*取り付けには工具が必要です。



WHL-C18

TAIS:01520-000015

内利用者負担

レンタル料金

<1割> 100円/月

1,000円/月

※一定所得の割合により介護保険負担額が2割、3割になります。詳しくは担当までお問い合わせください。
※非課税の表示がある商品には、消費税がかかります。また、課税対象商品の消費税は内税として表示料金に含まれています。※内利用者負担とは、介護保険適用時の自己負担額となります。商品の仕様・デザイン等はメーカー製造時期により若干異なる場合があります。※電動車いすの連続走行距離は走行条件やバッテリー状態等により表示の数値と異なる場合があります。

1 ワイドスライドスロープ (イースタアイ)

- 必要な時に、簡単に長く伸ばして使える車いす用スロープ。
- アルミ製で軽く、簡単に小さく収納。
- 走行部と接地面に滑り止めテープ付き。

No	No	TAIS コード	全長 × 全幅(拡張時)	重さ	適用段差	内利用者負担	レンタル料金
						1 割	(月額)
1	ESW 	00465-000070	148×26cm	4.5Kg	~30cm	200円	2,000円
2	ESWL 	00465-000071	217×26cm	1本/7.3Kg セット/14.6Kg	~45cm	300円	3,000円
3	ESK300	00465-000090	301×25cm	1本/8.8Kg セット/17.6Kg	~52cm	400円	4,000円



2 ダンスロープライトスリム (ダンロップホームプロダクツ)

- ダンスロープライトよりスリムな幅74.5cmでより設置対応しやすくなりました。

No	No	TAIS コード	全長 × 全幅(拡張時)	重さ	最大適用段差	内利用者負担	レンタル料金
						1 割	(月額)
1	R-125SL	00532-000021	125×74.5cm	約5kg	30cm	400円	4,000円
2	R-165SL	00532-000020	165×74.5cm	約7kg	40cm	500円	5,000円
3	R-205SL	00532-000019	205×74.5cm	約9kg	50cm	600円	6,000円
4	R-245SL	00532-000018	245×74.5cm	約11kg	60cm	700円	7,000円
5	R-285SL	00532-000017	285×74.5cm	約13kg	70cm	800円	8,000円



3 ダンスロープライト (ダンロップホームプロダクツ)

No	No	TAIS コード	全長 × 全幅(拡張時)	重さ	最大適用段差	内利用者負担	レンタル料金
						1 割	(月額)
1	R-125E	00532-000034	125×78.5cm	約6kg	30cm	400円	4,000円
2	R-165E	00532-000033	165×78.5cm	約7.5kg	40cm	500円	5,000円
3	R-205E	00532-000032	205×78.5cm	約9.5kg	50cm	600円	6,000円
4	R-255E	00532-000031	255×78.5cm	約13.5kg	60cm	700円	7,000円



4 LスロープFK (シコク)

- 設置角度が選べるので、今まで設置の難しかった斜めかまちにも設置ができ、スロープの設置可能 場面が広がります。

No	No	TAIS コード	スロープ長さ(LS)	重さ	対応段差	内利用者負担	レンタル料金
						1 割	(月額)
1	643-210	01235-000173	100cm	約6.1kg	(勾配10°) 17cmまで	900円	9,000円
2	643-212	01235-000174	125cm	約7.3kg	(勾配10°) 22cmまで	1,000円	10,000円
3	643-215	01235-000175	150cm	約8.4kg	(勾配10°) 26cmまで	1,000円	10,000円
4	643-217	01235-000176	175cm	約9.6kg	(勾配10°) 30cmまで	1,200円	12,000円
5	643-220	01235-000177	200cm	約10.7kg	(勾配10°) 34cmまで	1,200円	12,000円



※介助者同伴でご使用ください。

※一定所得の割合により介護保険負担額が2割、3割になります。詳しくは担当までお問い合わせください。
 ※非課税の表示がある商品には、消費税がかかりません。また、課税対象商品の消費税は内税として表示料金に含まれています。
 ※内利用者負担とは、介護保険適用時の自己負担額となります。商品の仕様・デザイン等はメーカー製造時期により若干異なる場合があります。

特殊寝台

特殊寝台付属品

床ずれ防止用具

体位変換器

認知症老人
徘徊感知機器

購入対象品他
介護保険対象外

自動排他処理装置
交換可能部品

手すり

歩行器

歩行補助杖

車いす
電動車いす

車いす付属品

スロープ

移動用リフト

5 ケアスロープ (ケアメディックス)

●狭い間口にも使用しやすい幅70cmのエッジ付スロープです。

●最大荷重: 300kg ●アルミ製脱輪防止エッジ採用

No	TAIS コード	全長 × 全幅(拡張時)	重さ	最大適用段差	内利用者負担		レンタル料金 (月額)
					1割		
1	CS-65	00093-000015	65×70cm	約3kg	15cm	250円	2,500円
2	CS-100	00093-000016	100×70cm	約5kg	24cm		
3	CS-120	00093-000017	120×70cm	約6kg	30cm		
4	CS-150	00093-000018	150×70cm	約8kg	37cm	300円	3,000円
5	CS-175	00093-000019	175×70cm	約9kg	43cm		
6	CS-200	00093-000020	200×70cm	約10kg	50cm	350円	3,500円
7	CS-240C	00093-000021	240×70cm	約12kg	60cm	450円	4,500円
8	CS-285C	00093-000038	285×70cm	約15kg	73cm	600円	6,000円



6 ケアスロープ J (ケアメディックス)

●ケアスロープ2台、ジョイント台1台を組み合わせた車いす用の長尺スロープです。

No	TAIS コード	ジョイント台高さ (下端側スロープ傾斜角度)	下端側スロープ	上端側スロープ	スロープ全長 (ジョイント台含む)	適応段差目安表 (上端側スロープ傾斜角度)	内利用者負担	
							1割	レンタル料金 (月額)
1	CSJ-300	最低21cm(8°) 最高26cm(10°)	CS-150	CS-150	313cm	38cm(8°)~53cm(12°)	900円	9,000円
2	CSJ-325			CS-175	338cm	41cm(8°)~58cm(12°)		
3	CSJ-350			CS-200	363cm	44cm(8°)~63cm(12°)	950円	9,500円
4	CSJ-390	最低21cm(7°) 最高26cm(9°)	CS-175	CS-240C	403cm	50cm(8°)~71cm(12°)	1,000円	10,000円
5	CSJ-435			CS-285C	448cm	56cm(8°)~81cm(12°)	1,200円	12,000円
6	CSJ-350W			CS-175	363cm	41cm(8°)~58cm(12°)	900円	9,000円
7	CSJ-375	最低21cm(6°) 最高26cm(8°)	CS-200	CS-200	388cm	44cm(8°)~63cm(12°)	950円	9,500円
8	CSJ-415			CS-240C	428cm	50cm(8°)~71cm(12°)	1,000円	10,000円
9	CSJ-460			CS-285C	473cm	56cm(8°)~81cm(12°)	1,200円	12,000円
10	CSJ-400	最低21cm(5°) 最高26cm(6°)	CS-200	CS-200	413cm	44cm(8°)~63cm(12°)	1,000円	10,000円
11	CSJ-440			CS-240C	453cm	50cm(8°)~71cm(12°)	1,050円	10,500円
12	CSJ-485			CS-285C	498cm	56cm(8°)~81cm(12°)	1,250円	12,500円
13	CSJ-480	最低21cm(4°) 最高26cm(5°)	CS-240C	CS-240C	493cm	50cm(8°)~71cm(12°)	1,100円	11,000円
14	CSJ-525			CS-285C	538cm	56cm(8°)~81cm(12°)	1,300円	13,000円
15	CSJ-570			CS-285C	583cm	56cm(8°)~81cm(12°)	1,500円	15,000円



ケアスロープ®J
ケアスロープJとして
貸与マークを取得済み



ジョイント台と下端スロープの設置地面がフラットである場合、下端側に設置するスロープの長さが長いほど、②の傾斜角度が緩やかになります。



上端側設置スロープ段差目安表

上端側 CS タイプ	上端側適応段差目安表 (図①部分の段差目安)
CS-150	38cm(8°) ~ 53cm(12°)
CS-175	41cm(8°) ~ 58cm(12°)
CS-200	44cm(8°) ~ 63cm(12°)
CS-240C	50cm(8°) ~ 71cm(12°)
CS-285C	56cm(8°) ~ 81cm(12°)

ケアスロープ 設置例

【下端側適応段差目安】
CSタイプ……ジョイント台高さ (②の角度)

- CS-150 ……21cm(8°) ~ 26cm(10°)
- CS-175 ……21cm(7°) ~ 26cm(9°)
- CS-200 ……21cm(6°) ~ 26cm(8°)
- CS-240C ……21cm(5°) ~ 26cm(6°)
- CS-285C ……21cm(4°) ~ 26cm(5°)

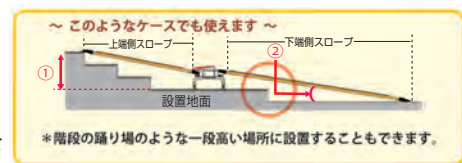

※一定所得の割合により介護保険負担額が2割、3割になります。詳しくは担当までお問い合わせください。

※非課税の表示がある商品には、消費税がかかりません。また、課税対象商品の消費税は内税として表示料金に含まれています。

※内利用者負担とは、介護保険適用時の自己負担額となります。商品の仕様・デザイン等はメーカー製造時期により若干異なる場合があります。

7 ダイヤスロープ (シンエイテクノ) 室内

● 床に置くだけ簡単設置のゴム製スロープです。住宅改修が出来ない所の敷居段差解消にお勧めです。

屋内ダイヤスロープ DS-76 シリーズ (幅 76cm)

No	TAIS コード	高さ	奥行 A	有効幅 B	勾配度数
1	DS76-05	0.5cm	1.5cm	75cm	14
2	DS76-10	1.0cm	3.5cm	73cm	14
3	DS76-15	1.5cm	5.5cm	71cm	14
4	DS76-20	2.0cm	7.5cm	69cm	14
5	DS76-25	2.5cm	9.5cm	67cm	14
6	DS76-30	3.0cm	11.5cm	65cm	14
7	DS76-35	3.5cm	13.5cm	68cm	14
8	DS76-40	4.0cm	15.5cm	66cm	14
9	DS76-45	4.5cm	17.5cm	64cm	14
10	DS76-50	5.0cm	20.0cm	62cm	14
11	DS76-55	5.5cm	20.0cm	62cm	15.5
12	DS76-60	6.0cm	20.0cm	62cm	17
13	DS76-65	6.5cm	20.0cm	62cm	18.5
14	DS76-70	7.0cm	27.3cm	62cm	14

内利用者負担 レンタル料金
 <1割> **50円/月** **500円/月**

No	TAIS コード	高さ	奥行 A	有効幅 B	勾配度数
15	DS76-75	7.5cm	27.3cm	66cm	15.1
16	DS76-80	8.0cm	27.3cm	66cm	16.1
17	DS76-85	8.5cm	27.3cm	66cm	17.1

内利用者負担 レンタル料金
 <1割> **100円/月** **1,000円/月**

No	TAIS コード	高さ	奥行 A	有効幅 B	勾配度数
18	DS76-90	9.0cm	35.4cm	66cm	14
19	DS76-95	9.5cm	35.4cm	66cm	14.8
20	DS76-100	10cm	35.4cm	66cm	15.6

内利用者負担 レンタル料金
 <1割> **150円/月** **1,500円/月**

屋内ダイヤスロープ DS-100 シリーズ (幅 100cm)

No	TAIS コード	高さ	奥行 A	有効幅 B	勾配度数
1	DS100-10	1.0cm	3.5cm	97cm	14
2	DS100-15	1.5cm	5.5cm	95cm	14
3	DS100-20	2.0cm	7.5cm	93cm	14
4	DS100-25	2.5cm	9.5cm	91cm	14
5	DS100-30	3.0cm	11.5cm	89cm	14
6	DS100-35	3.5cm	13.5cm	92cm	14
7	DS100-40	4.0cm	15.5cm	90cm	14
8	DS100-45	4.5cm	17.5cm	88cm	14

内利用者負担 レンタル料金
 <1割> **50円/月** **500円/月**

No	TAIS コード	高さ	奥行 A	有効幅 B	勾配度数
9	DS100-50	5.0cm	20.0cm	86cm	14
10	DS100-55	5.5cm	20.0cm	86cm	15.5
11	DS100-60	6.0cm	20.0cm	86cm	17

内利用者負担 レンタル料金
 <1割> **80円/月** **800円/月**

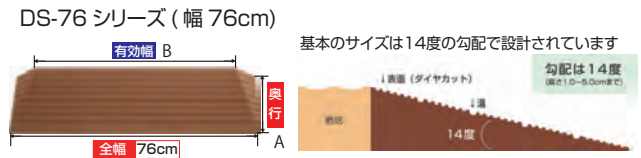
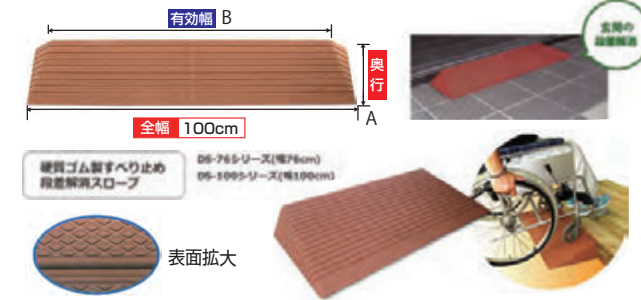

屋外ダイヤスロープ 室外

No	TAIS コード	高さ	奥行 A	有効幅 B	勾配度数
1	DS076-05	0.5cm	3.5cm	73cm	7
2	DS076-10	1.0cm	3.5cm	73cm	14
3	DS076-15	1.5cm	5.5cm	71cm	14
4	DS076-20	2.0cm	7.5cm	69cm	14
5	DS076-25	2.5cm	9.5cm	67cm	14
6	DS076-30	3.0cm	11.5cm	65cm	14

内利用者負担 レンタル料金
 <1割> **50円/月** **500円/月**

No	TAIS コード	高さ	奥行 A	有効幅 B	勾配度数
7	DS076-35	3.5cm	13.5cm	67cm	14
8	DS076-40	4.0cm	15.5cm	66cm	14
9	DS076-45	4.5cm	17.5cm	64cm	14
10	DS076-50	5.0cm	20.0cm	62cm	14

内利用者負担 レンタル料金
 <1割> **100円/月** **1,000円/月**



No	TAIS コード	高さ	奥行 A	有効幅 B	勾配度数
11	DS076-55	5.5cm	20.0cm	62cm	15.5
12	DS076-60	6.0cm	20.0cm	62cm	17
13	DS076-65	6.5cm	20.0cm	62cm	18.5

内利用者負担 レンタル料金
 <1割> **100円/月** **1,000円/月**

No	TAIS コード	高さ	奥行 A	有効幅 B	勾配度数
14	DS076-70	7.0cm	27.3cm	66cm	14
15	DS076-75	7.5cm	27.3cm	66cm	15.1

内利用者負担 レンタル料金
 <1割> **130円/月** **1,300円/月**

No	TAIS コード	高さ	奥行 A	有効幅 B	勾配度数
16	DS076-80	8.0cm	27.3cm	66cm	16.1
17	DS076-85	8.5cm	27.3cm	66cm	17.1
18	DS076-90	9.0cm	35.4cm	66cm	14
19	DS076-95	9.5cm	35.4cm	66cm	14.8
20	DS076-100	10.0cm	35.4cm	66cm	15.6

内利用者負担 レンタル料金
 <1割> **200円/月** **2,000円/月**

※一定所得の割合により介護保険負担額が2割、3割になります。詳しくは担当までお問い合わせください。
 ※非課税の表示がある商品には、消費税がかりません。また、課税対象商品の消費税は内税として表示料金に含まれています。
 ※内利用者負担とは、介護保険適用時の自己負担額となります。商品の仕様・デザイン等はメーカー製造時期により若干異なる場合があります。

特殊寝台

特殊寝台付属品

床ずれ防止用具

体位変換器

認知症老人
徘徊感知機器

購入対象品他
介護保険対象外

自動排他処理装置
交換可能部品

手すり

歩行器

歩行補助杖

車いす
電動車いす

車いす付属品

スロープ

移動用リフト

特殊寝台

特殊寝台付属品

床ずれ防止用具

体位変換器

徘徊感知機器

購入対象品他
介護保険対象外

自動排泄処理装置
交換可能部品

手すり

歩行器

歩行補助杖

車いす
電動車いす

車いす付属品

スロープ

移動用リフト

生活にリズムをつけるため、環境を整え身体状況に合わせて配置しましょう。

1 独立宣言ローザ (コムラ製作所)

独立宣言の低床モデルシートはコンパクトシート。

- 座板の厚みが1.5cmの低床タイプ。
- 座板が低いので、床からの乗り降りが楽に行えます!
- 裏面には、足などが触れると座板の下降が停止する安全スイッチ付。
- 最高位置を一度設定すればいつも同じ高さで止まるからスルリと安全に立ち座りができます。



座面高さ1.5~61cm

- サイズ:幅55×高さ97.5×奥行81cm
- 重量:42kg
- 最大許容荷重:80kg(座面)

DSRS-C

TAIS:00088-000022

内利用者負担

<1割> **800円/月**

レンタル料金

8,000円/月

2 独立宣言エコライト (コムラ製作所)

独立宣言のスタンダードモデル静音性に優れた昇降機能を使用。

- レバー操作ひとつで椅子が上下動
- 座板の下にはさまれ防止機能付き
- 設置スペースは座布団1枚分程度
- 肘掛け跳ね上げ式



座面高さ16~57.5cm

- サイズ(全開時):幅62×高さ84×奥行78cm
- 重量:36kg
- 最大許容荷重:100kg(座面)
- 電源:AC100V/h

DSER

TAIS:00088-000012

内利用者負担

<1割> **900円/月**

レンタル料金

9,000円/月

床や畳から腰・ひざに負担をかけず立ち上げれる

3 独立宣言フロンティア (コムラ製作所)

独立宣言のデラックスモデル。

- レバースイッチひとつの簡単操作
- 肘掛けは跳ね上げ式
- 移動用キャスター付き
- 座面傾斜高を2段階で調節可能



座面高さ16~57cm

- サイズ(全開時):幅63×高さ93×奥行89cm
- 重量:42kg
- 最大許容荷重:100kg(座面)
- 電源:AC100V

DSFR

TAIS:00088-000013

内利用者負担

<1割> **1,000円/月**

レンタル料金

10,000円/月

座板上下・傾斜の高級機!

4 独立宣言くるり (コムラ製作所)

座板が左右90度回転できるようになりました。



座面高さ16~57cm

- サイズ:幅64~58×高さ84.5×奥行89.5cm
- 重量:45kg
- 最大許容荷重80kg

DSKR

TAIS:00088-000017

内利用者負担

<1割> **1,400円/月**

レンタル料金

14,000円/月

安全スイッチ
座板回転解除レバー

5 独立宣言リクライニング (コムラ製作所)

■いすの上下に加え、リクライニング、チルト機能も備えた電動昇降座椅子です。

- 座板の下に手足や物が挟まれるのを防ぐ安全装置付き。



座面高さ16~57.5cm

- サイズ:幅66×高さ95.5×奥行101.5cm
- 重量:45kg
- 最大許容荷重100kg

DSREC

TAIS:00088-000015

内利用者負担

<1割> **1,500円/月**

レンタル料金

15,000円/月

6 バスリフト (TOTO)

浴槽で立ち座り安全にサポート。

- 充電時間約50分
- 連続運転回数/約10往復
- 浴槽の形によっては取付不可

アームレスト
乗換えキット



無料

- サイズ:幅64.5~76×奥行57.5×高さ15cm
- 製品質量:20kg(本体のみ15kg、シート部:5kg)
- 最大許容荷重100kg

EWB101N

TAIS:00187-000111

内利用者負担

<1割> **1,000円/月**

レンタル料金

10,000円/月



- 操作が簡単
- コンパクト設計
- 面倒な工事は不要

※一定所得の割合により介護保険負担額が2割、3割になります。詳しくは担当までお問い合わせください。
 ※非課税の表示がある商品には、消費税がかかりません。また、課税対象商品の消費税は内税として表示料金に含まれています。
 ※内利用者負担とは、介護保険適用時の自己負担額となります。商品の仕様・デザイン等はメーカー製造時期により若干異なる場合があります。

無料 は無料オプションになります。必要に応じてお申し付け下さい。 ※各オプション品単品でのレンタルはできません。

生活にリズムをつけるため、環境を整え身体状況に合わせて配置しましょう。

1 アルコー3000型Bタイプ (星光医療器製作所)

〈段差解消機〉



補助金具

無料

玄関先などの上がりかまちを安全に解消するリフト。

- サイズ(アジャスター含):幅53×奥行60.5×高さ76cm●コード長さ:370cm
- 最低座高:42cm●最高座高:84cm●上下ストローク:42cm●アジャスター調高幅:1.5cm●座マット寸:400φ ●厚み2cm
- 重量:34kg●座面高:42~84cm



100461

内利用者負担

レンタル料金

TAIS:00125-000012

〈1割〉900円/月

9,000円/月

2 アルコー6000型 (星光医療器製作所)

〈段差解消機〉

イスに座ったまま44~86cmの高さまで無段階で電動昇降します。



- サイズ幅56×奥行69.8×高さ80~122cm●コード長さ:370cm●最低座高:44cm●最高座高:86cm●上下ストローク:42cm●アジャスター調高幅:2.5cm●座マット寸:40×40cm●厚み6cm●重量:33kg

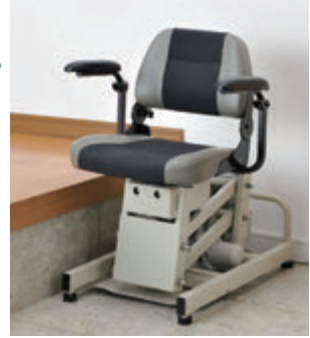

100574

内利用者負担

レンタル料金

TAIS:00125-000056

〈1割〉1,250円/月

12,500円/月

3 床走行式電動介護リフト (パラマウントベッド)

非課税



- 安全使用荷重 205kg。
- 剛性の高いアルミフレーム製
- 昇降時のハンガーのスイング量を軽減。
- 昇降速度が10%向上(当社従来品との比較)
- 抜止め付きハンガーフック
- ハンドルの高さで支柱の取付高が調節可能。
- 低床ベッド対応。操作しやすいダブルキャスター。

KQ-781

TAIS:00170-000695

- 幅:65~106cm
- 奥行:130cm
- 高さ:131~205cm
- 質量:38kg

内利用者負担

レンタル料金

〈1割〉1,500円/月

15,000円/月

4 介護リフトつるべ Bセット (モリト) 非課税

簡単な操作で静かに、優しく安全に移動ができます。快適な入浴をお手伝いするつるべFシリーズ。



アーム長さ85cm/360°回転

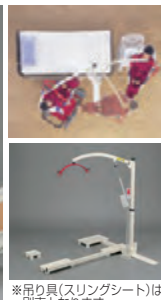

※吊り具(スリングシート)は別売となります。



- 耐荷重:100kg
- ステンレスアーム仕様
- 支持対応高さ185~240cm
- 回転部高さ、8段階調節可能

TAIS:00229-000005

- 耐荷重:100kg
- 支持対応高さ155cm

内利用者負担

レンタル料金

〈1割〉1,800円/月

18,000円/月

F1

F2R

アーム長さ:70-85-95cm

F1セット TAIS:00229-000002

F2Rセット TAIS:00229-000016

内利用者負担

レンタル料金

〈1割〉3,500円/月

35,000円/月

6 吊り上げ式床走行リフト 移動移乗機かーくん (早川テクノイド研究所)

非課税



- 歩行困難な方を移乗介護。
- 腰痛でお困りの方、女性お一人でもトイレ・車椅子等への移乗介助が簡単、スピーディーにできます。



KH-3B 丸ベルト使用タイプ

- 最大幅:47cm(KH-3B)
- 高さ:3段階高さ調節104cm~108cm
- 重量:17kg●体重制限:90kg

KH-3B

TAIS:01141-000002

内利用者負担

レンタル料金

〈1割〉2,000円/月

20,000円/月

7 移乗サポートロボット Hug L1 (FUJI) 非課税

ベッドから車椅子、車椅子からお手洗いといった座位間の移乗動作や、脱衣場での立位保持をサポートするロボットです。

かがる移乗

オムツではなく、お手洗いへ



装置重量が30kgと軽く、また移動用キャスターも6個使用していますので立ち上がり後のお手洗いや車椅子への移動も軽くなえます。

移乗介助に力を使うことなく手軽にできますので、今までオムツを使っていた方もトイレでの快適に排泄が出来ます。

- サイズ:全長88×全幅55×高さ85~120cm
- 足乗せ台:外幅55×全高さ6.2cm
- 昇降速度:上昇2cm/sec 下降2cm/sec
- 重量:30kg(バッテリー含む)
- 動力供給形式:DC24V/

- キャスター径:前輪10cm 後輪5cm
- 最大使用者体重:100kg
- 充電時間:8時間
- 1回の充電で可能な使用回数:約100往復



L1-01

TAIS:01666-000002

内利用者負担

レンタル料金

〈1割〉2,400円/月

24,000円/月

*一定所得の割合により介護保険負担額が2割、3割になります。詳しくは担当までお問い合わせください。

*非課税の表示がある商品には、消費税がかかりません。また、課税対象商品の消費税は内税として表示料金に含まれています。

*内利用者負担とは、介護保険適用時の自己負担額となります。商品の仕様・デザイン等はメーカー製造時期により若干異なる場合があります。

特殊寝台

特殊寝台付属品

床ずれ防止用具

体位変換器

認知症老人 徘徊感知機器

購入対象品他 介護保険対象外

自動排泄処理装置 交換可能部品

手すり

歩行器

歩行補助杖

車いす 電動車いす

車いす付属品

スロープ

移動用リフト

介護リフト用つり具 [介護保険 特定福祉用具購入対象商品]

1 入浴用シート パオメッシュブルー (モリト)



ハーフサイズ フルサイズ

- 材質: テトロン
- 耐荷重: 140kg
- シートサイズ: (ハーフサイズ) 70×100cm (フルサイズ) 70×140cm

PA0140 ハーフサイズ
希望小売税込価格 **42,900円**

PA0150 フルサイズ
希望小売税込価格 **52,800円**

2 エヴァスリングシート (モリト)



ハーフタイプ フルタイプ

- 材質: シート部ナイロン
- 適応身長: 中: 150~190cm
- 適応身長: 小: 135~150cm
- 耐荷重: 140kg

EVA240 フルサイズ(中)
EVA250 フルサイズ(小)
希望小売税込価格 各 **52,800円**

EVA210 ハーフサイズ(中)
EVA220 ハーフサイズ(小)
希望小売税込価格 各 **42,900円**

3 スリングシート (パラマウントベッド)



KQ-T57

KQ-T58

- 素材: ポリエステルメッシュ
- 耐荷重: 120kg
- 適応身長: 148~175cm

- KQ-T57(目安身長cm)
- S: ~145cm ●M: 145~155cm
- L: 155~165cm ●LL: 165~175cm

KQ-T57 ハーフサイズ(S.M.L)
希望小売税込価格 **55,000円**

KQ-T58 フルサイズ(S.M.L)
希望小売税込価格 **66,000円**

4 ツーピースベルト10型 (明興産業)



- 素材: 芯部ナイロン/クッション部ポリブタジエン系
- スポンジ/身体接触部ウーリーナイロン系
- ストッキーネット
- 適応身長: 145cm以上
- 耐荷重: 120kg

希望小売税込価格 **38,280円**

移動用リフト / 車椅子用電動昇降機

5 据え置き型コンパクトリフトリーチ (モルテン)

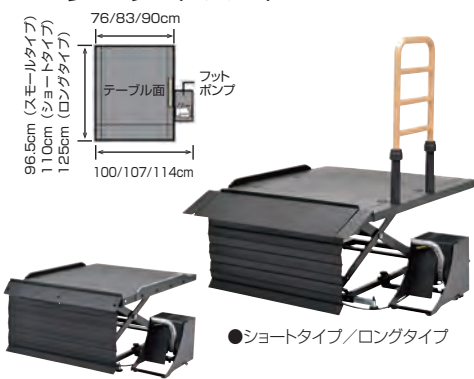

●ショートタイプ/ロングタイプ

●スモールタイプ

スモール TAIS:00054-000213
ショート TAIS:00054-000170
ロング TAIS:00054-000171

6 車椅子用 段差解消リフト直進タイプ (いづら)



定員1名
●設置面積目安
全幅: 130cm以上
全長: 150cm+車いす乗込みスペース

UD-320CS
TAIS:00084-000093

- スロープ寸法: 幅72.8×長さ30cm ●ブリッジ寸法: 幅72.8×長さ30cm ●テーブル寸法: 幅68.1×長さ106.5cm ●昇降範囲: 6~65cm
- 耐荷重: 150kg ●重量: 80kg

7 車椅子用電動昇降機 (L字乗り込み仕様) (いづら)

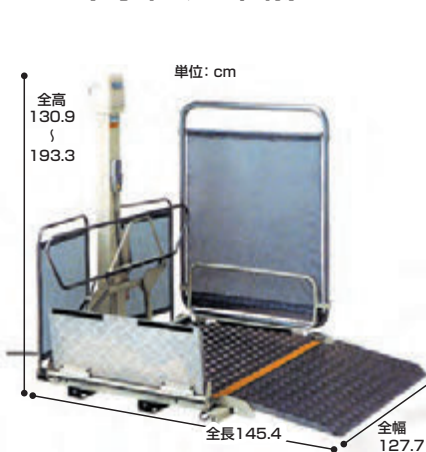

定員1名
●設置面積目安
全幅: 132cm以上
全長: 116cm+車いす乗込みスペース

UD-320CL
TAIS:00084-000094

- スロープ寸法: 幅99×長さ50cm ●ブリッジ寸法: 幅72.8×長さ30cm ●テーブル寸法: 幅73.4×長さ114cm ●昇降範囲: 7~65.5cm ●耐荷重: 150kg
- 重量: 94kg

品番	サイズ	テーブルサイズ	フットポンプサイズ	手すり部高さ	重量
スモールタイプ MREALTS	全長96.5 × 全幅100cm	長さ96.5 × 幅76cm	長さ36 × 幅21cm	—	53kg
ショートタイプ MREALT	全長110 × 全幅100/ 107/114cm (3段階調整)	長さ110 × 幅76/83 90cm (3段階調整)	長さ36 × 幅21cm	テーブル高さ + 70/75 /80cm (3段階調整)	62kg
ロングタイプ MREALTL	全長125 × 全幅100/ 107/114cm (3段階調整)	長さ125 × 幅76/83 90cm (3段階調整)	長さ36 × 幅21cm	テーブル高さ + 70/75 /80cm (3段階調整)	65kg

内利用者負担 (1割) **1,000円/月** レンタル料金 **10,000円/月**

内利用者負担 (1割) **1,850円/月** レンタル料金 **18,500円/月**

内利用者負担 (1割) **1,850円/月** レンタル料金 **18,500円/月**

※一定所得の割合により介護保険負担額が2割、3割になります。詳しくは担当までお問い合わせください。
※非課税の表示がある商品には、消費税がかかりません。また、課税対象商品の消費税は内税として表示料金に含まれています。
※内利用者負担とは、介護保険適用時の自己負担額となります。商品の仕様・デザイン等はメーカー製造時期により若干異なる場合があります。

介護保険購入サービス 特定福祉用具は購入価格の1割、若しくは2割・3割負担で購入できます。

特定福祉用具の購入サービス

特定福祉用具は要介護度ごとに定められている毎月の利用上限額とは別に毎年10万円を上限枠として購入費の9割又は8割・7割までが支給されます。特定福祉用具とは、介護に必要な用具で利用者の肌が直接接触れるもの、例えばポータブルトイレ・入浴用品・特殊尿器などです。まず利用者が全額（10割）を支払って購入し、後で市町村役場へ申請して払い戻し（9割又は8割・7割）を受けます。（この方法を償還払いといいます）

- 1 支給対象者**は要介護認定を受けて**要支援～要介護5**と認定された方で且つ居宅で生活されている方。
- 2 利用限度額**は毎年4月1日から翌年3月末日までの**1年間で10万円（税込）**まで。
※限度額を超えた部分は全額自己負担となります。
- 3 原則、用途・機能が同じ福祉用具の再購入はできません。**
※同一種目であっても、用途及び機能が異なる場合、破損した場合、介護の程度が著しく重くなった場合は、再度購入が可能になる場合があります。
- 4 当社は、購入サービスの受領委任払い（1割若しくは2割・3割負担のみで購入）を実施している地域にも対応しています。**
- 5 当社は都道府県で指定を受けた特定福祉用具販売事業者です。**
- 6 介護保険対象外の商品**は**当社介護用品販売カタログ**をご覧ください。

※一定以上の所得のある場合、2割・3割の利用者負担になります。

特定福祉用具の購入サービス利用の流れ

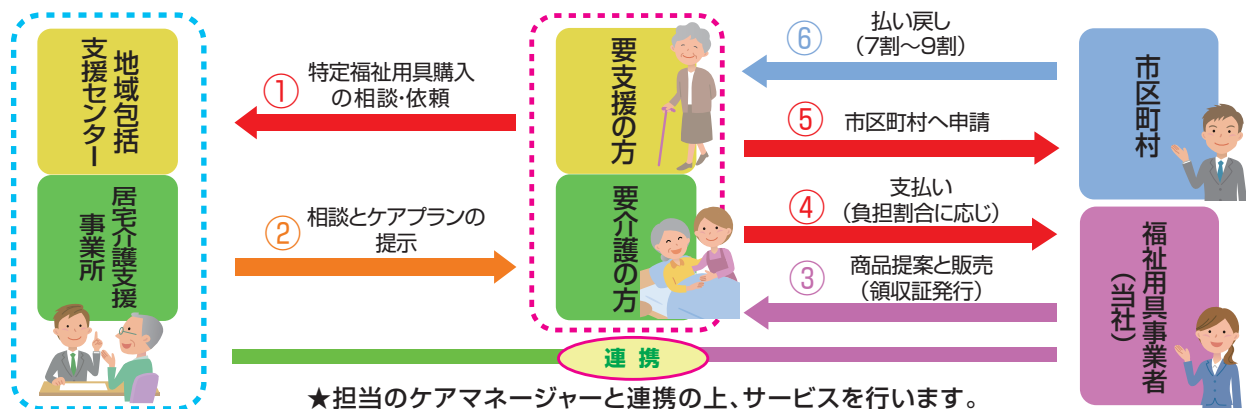

※市区町村により、申請方法が異なる場合がありますので詳しくは市区町村の窓口にてお問い合わせ下さい。
※申請には、支給申請書・領収証原本・商品カタログ・被保険者証・印鑑が必要となります。

介護保険で購入できる特定福祉用具商品例

腰掛け便座

- 和式便器の上に置いて腰掛式に変換するもの
- 洋式便器の上に置いて高さを補うもの
- 電動式又はスプリング式で便座から立ち上がる際に補助できる機能を有するもの
- ポータブルトイレ

入浴補助用具

入浴に際しての座位の維持・浴槽への出入り等の補助を目的とする用具であって次のいずれかに該当するもの

- 入浴用いす
- 入浴台
- 浴槽用すり
- 浴槽内いす
- 浴室内すのこ
- 浴槽内すのこ
- 入浴介助ベルト

簡易浴槽

空気式又は折りたたみ式等で容易に移動できるものであって、取水又は排水のために工事をともなわないもの

移動用リフトの吊り具の部分

移動用リフト本体は貸与（レンタル）商品です。吊り具部分のみ購入商品になります。

自動排泄処理装置の交換可能部品

- 自動排泄処理装置のレシーバー、チューブ、タンク等のうち、尿や便の経路となるもの
- 要介護者又はその介護を行う者が容易に交換できるもの

排泄予測支援機器

利用者が常時装着した上で、膀胱内の状態を感知し、尿量を推定するものであって、一定の量に達したと推定された際に、排尿の機会を居宅要介護者等又はその介護を行う者に自動で通知するものである。専用ジェル等装着の都度、消費するもの及び専用シート等の関連商品は除かれる。

次の場合、返品はお受けできません。

- 一度ご使用になられた商品。
- レシート、領収書、納品書のない商品。
- 段ボールケース・パッケージ（袋・ケース）のない商品。
- 保証書・取扱説明書等の付属品がない商品。
- 商品購入後14日以上経過した商品。
- お客様のもとでキズや汚れが生じた商品。
- 設置組立+設置の商品。
- オーダー商品などのお客様のために特別加工した商品。

特殊寝台

特殊寝台付属品

床ずれ防止用具

体位変換器

認知症老人
徘徊感知機器

購入対象品他
介護保険対象外

自動排泄処理装置
交換可能部品

手すり

歩行器

歩行補助杖

車いす
電動車いす

車いす付属品

スロープ

移動用リフト

特殊寝台

特殊寝台付属品

床ずれ防止用具

体位変換器

認知症老人徘徊感知機器

購入対象品他介護保険対象外

自動排泄処理装置交換可能部品

手すり

歩行器

歩行補助杖

車いす電動車いす

車いす付属品

スロープ

移動用リフト

■利用限度額は、上限20万円まで

要介護ごとに定めている毎月の利用限度額とは別に、原則として20万円を上限とした工事が1割負担もしくは2割・3割負担でできます。但し、要介護が3段階以上変化した場合については、もう1度利用できます。

■対象者は要介護認定によって要支援～要介護5と認定された方（自立以外の方）

■支給方法は、まず保険適用分の全額（10割）をお支払いいただき、その後、区市町村に保険給付分の費用（保険適用分の9割もしくは8割・7割）を請求する、償還払い方式。

1割負担もしくは2割・3割負担のみで支給される、受領委任払い方式、給付券方式等があります。

※市町村によっては、別枠でサービスが受けられる場合があります。

※住宅改修費は利用者が現在、施設に入所中であっても、在宅ケアに変更するために必要であれば、保険給付の対象となります。

※高齢夫婦世帯など、一家庭に何人も要介護者がいる場合は、改修工事が重複していなければ、それぞれの保険で複数の工事が使えます。詳しくは当社専属の福祉住環境コーディネーターにお尋ね下さい。

住宅改修サービスの利用の流れ（介護保険利用の場合）

経験豊富な当社専属の**コーディネーター**がおうかがいします。お気軽にご相談下さい。

1 ご相談

担当者が、ケアマネジャーと連携しながら、家族構成や症状、家の間取りなど伺いながらご相談にお応えします。



5 事前申請

事前に必要な申請書類の作成及び提出の代行を致します。



2 打ち合わせ

改修を行う家屋を見せて頂き、普段の生活・実際に行われている動作・介護用品も含め住宅改修場所の調査をします。



6 工事着工

着工に入ったら、進行状況をチェック・管理し、迅速丁寧に作業を進めます。



3 ご提案・見積り

ご希望と実際の調査に基づいて、改修の設計図・見積書を作成します。



7 完工・事後申請

引き渡し後、介護保険の申請に必要な書類等の作成と、提出の代行を致します。



4 ご検討・決定

設計図面・見積書をよく確認頂いた上で決定・契約を行います。契約後、スケジュールの調整を致します。



8 アフターフォロー

改修後のメンテナンスはもちろん、介護に関するご相談にもお応え致します。



☆当社は、住宅改修サービスの受領委任払いを実施している地域にも対応いたします。

☆介護保険利用による住宅改修は、事前に申請手続きが必要です。詳しくは、各市町村の窓口にお問い合わせ下さい。

☆一定所得のある場合は、2割・3割の利用負担になります。

住宅改修サービス

住宅改修費用も介護保険の対象になります。

住改 マークが介護保険での対象工事です。

屋外玄関

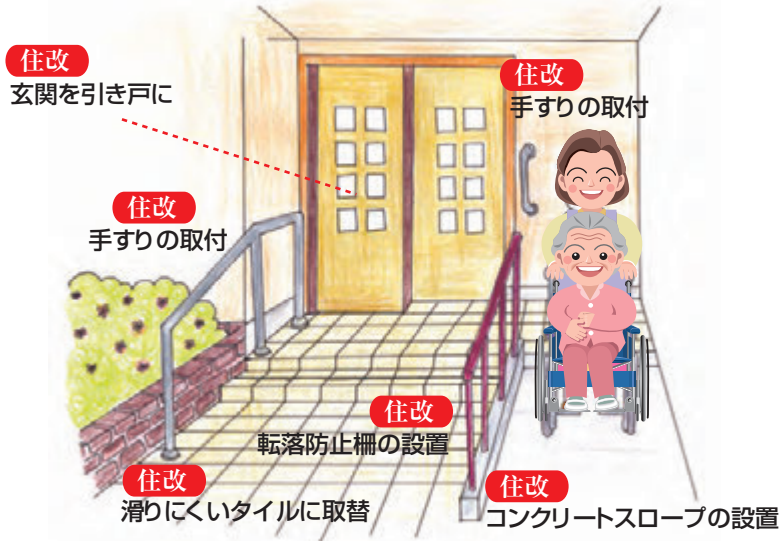

階段



玄関

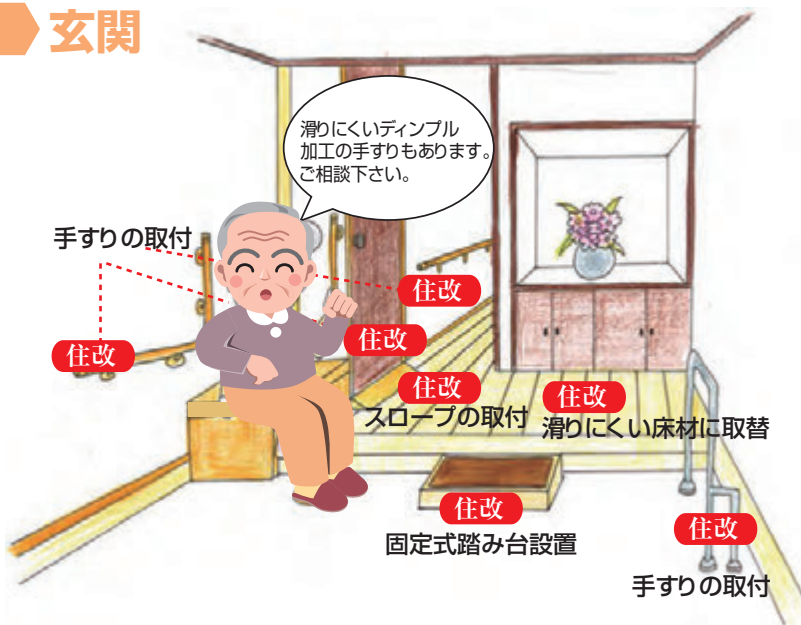

トイレ



浴室

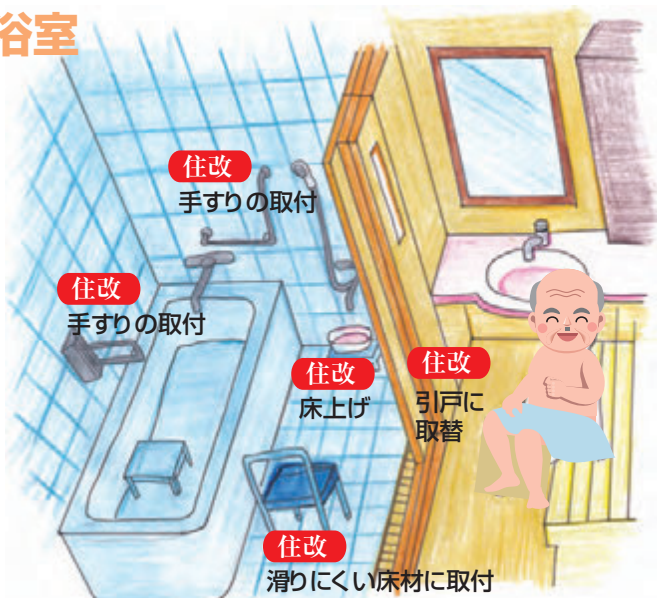

扉の撤去

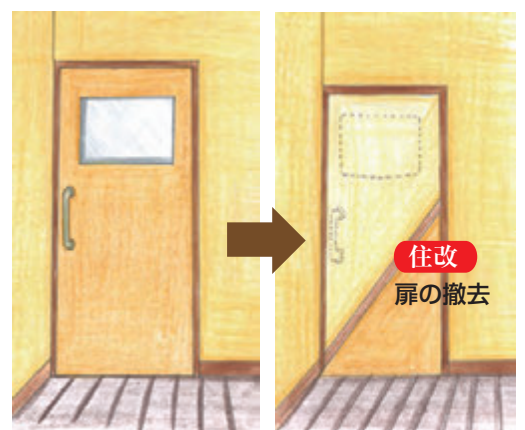

特殊寝台
特殊寝台付属品
床ずれ防止用具
体位変換器
認知症老人徘徊感知機器
購入対象品他介護保険対象外
自動排泄処理装置
交換可能部品
手すり
歩行器
歩行補助杖
車いす
車いす付属品
スロープ
移動用リフト

一般家庭用から病院・会社・寮・当直用・ホテル・旅館等の業務用まで

4大特徴



全品清潔
クリーニング
体制は万全

品揃豊富
羽毛ふとん
防災寝具も
取扱

低価格
体系
お持ち帰り
長期間ほど
割安

1組から
宅配
電話1本で
OK



夏用6点セット

肌掛、固綿敷、パイプ枕、掛カバー、シーツ、ピロケース

1泊2日で 1組

2,610円

客用座布団

1泊2日で 5枚組

2,560円

羽毛6点セット

羽毛掛、固綿敷、パイプ枕、掛カバー、シーツ、ピロケース

1泊2日で 1組

2,800円

羽毛または夏用6点セット

1ヶ月お得パック

4,190円

介護保険レンタル対象外

羽毛ふとんのリフォーム

お気に入りの1枚が新品同様に。一枚ずつ西川の最新工場仕上げます。



高価な羽毛ふとんだから……リサイクルやリフォームを見直しましょう

こんな症状が表れたら、ぜひ一度お試しください。

お宅の羽毛ふとん

こんな症状は？ありませんか

- 1 隅が 焦元が 汚れている
- 2 羽毛の 片寄り
- 3 羽毛の 吹き出し
- 4 温かさが 足りない
- 5 なんとなく 湿っぽい
- 6 膨らみが 足りない



1 解体・加工(防塵)します。

最新の技術・ライン工程を採用。解袋機でふとんの中の羽毛を取り出し、チリやホコリを防塵機で落します。

ホコリ落としは洗い前と後の2回工程なので、とっても清潔。



2 “1枚ずつ”丁寧に洗います。

西川リビングならではのリフレッシュシステム。取り出した羽毛を1枚ずつきれいに水洗いし、殺菌・抗菌処理をします。

お預かりした羽毛ふとんを個別に管理するので安心です。



3 側生地を替え、羽毛を足します。

十分に足し羽毛を行うので、かさ高たっぷり。保温力もアップ、羽毛ふとん本来の力がよみがえります。

最後まで、念入りにチェック!その後、ご自宅までお届けします。

●羽毛掛(冬掛)のみ対応(ダウン率90%以上の羽毛のみ)
(合掛・肌掛・羽毛ふとんは出来ません)

●サイズはシングルロング・ダブルロングのみ対応。

●大量に吹き出している商品は受付不可。

●SL→SL ¥31,900~
(足し羽毛の種類で価格が変わります)

●DL→DL ¥47,850~
(足し羽毛の種類で価格が変わります)

●DL→SL ¥22,000~
その他、詳細はお問い合わせ下さい。

無料集配

遠隔地は有料の場合がございます。詳細は係まで、おたずね下さい。

本ページの掲載価格は税込価格となります。

特殊寝台
特殊寝台付属品
床ずれ防止用具
体位変換器
認知症老人
徘徊感知機器
購入対象品
介護保険対象外
自動排泄処理装置
交換可能部品
手すり
歩行器
歩行補助杖
車いす
車いす付属品
スロープ
移動用リフト

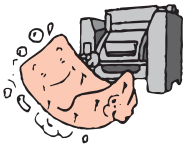

肌着のように毎日肌にふれるものだから……

やっぱり水洗いが一番

アトピー・ぜんそく・寝たきりには**大敵**の

汚れ 臭い 塩分 ダニ 雑菌

スッキリ洗い落としふっくら・清潔に仕上げます。

カバーを替えるだけでは不十分!ふとんの中綿は3年もすると、塩分・ダニ・カビ等で意外によごれています。当社は低価格でのクリーニングシステムを開発。いいふとんが僅かな金額で生まれかわります。

最新工場完備

品名	サイズ	単価	品名	サイズ	単価	品名	サイズ	単価		
掛ふとん	化織	Sサイズ	2,930円	化織	Sサイズ	1,910円	毛布	1枚物	Sサイズ	910円
		SDサイズ以上	3,560円		SDサイズ以上	2,530円		アクリル綿	SDサイズ以上	1,530円
	綿 (綿混)	Sサイズ	3,560円	綿 (綿混)	Sサイズ	2,350円		1枚物	Sサイズ	1,530円
		SDサイズ以上	4,190円		SDサイズ以上	2,930円		ウール	SDサイズ以上	2,290円
	ウール (ウール混)	Sサイズ	4,820円	ウール (ウール混)	Sサイズ	2,930円		2枚物	Sサイズ	1,150円
		SDサイズ以上	5,710円		SDサイズ以上	3,560円		アクリル綿	SDサイズ以上	1,910円
	羽毛	Sサイズ	5,710円	羽毛	Sサイズ	4,440円		座布団	銘仙判	780円
		SDサイズ以上	6,970円		SDサイズ以上	5,710円		(1枚に付き)	八反判以上	1,030円
敷きふとん	綿 (綿混)	Sサイズ	3,560円	ジュニア ・掛ふとん	綿・化織	3,560円	ベッドパット	Sサイズ	2,530円	
		SDサイズ以上	4,190円		ウール	4,820円	綿・化織	SDサイズ以上	3,560円	
	ウール (ウール混)	Sサイズ	4,820円	ジュニア ・敷ふとん	綿・化織	3,560円	掛・敷カバー	SDサイズ共	520円	
		SDサイズ以上	5,710円		ウール	4,820円	シーツ	SDサイズ共	520円	
こたつ掛 ふとん	200角	2,290円	ベビー掛 ふとん	綿・化織	2,290円	ボックスシーツ	SDサイズ共	520円		
	220角	2,930円		ウール	2,930円	ピローケース		270円		
	長方形	2,930円	ベビー敷ふとん	綿・化織	2,350円	座布団カバー		270円		
	長方形 大判	3,560円				マットレス	3ツ折り/4ツ折	5,870円		
こたつ敷 ふとん	正方形	2,290円	枕	パイプ	~43*63	650円	タオルケット	Sサイズ	780円	
	長方形	2,930円			50*70	650円		SDサイズ以上	1,030円	
				羽根	~43*63	780円				
		50*70			780円					

ジュタン・カーペット・緞通・ラグ・ムートン等の敷物のクリーニングもOK

持込み・引取りの場合は10%引き、どちらか一方配送の場合は5%引きです。

遠隔地は有料の場合がございます。詳細は係まで、おたずね下さい。

本ページの掲載価格は税込価格となります。



特殊寝台

特殊寝台付属品

床ずれ防止用具

体位変換器

認知症老人
徘徊感知機器

購入対象品他
介護保険対象外

自動排泄処理装置
交換可能部品

手すり

歩行器

歩行補助杖

車いす
電動車いす

車いす付属品

スロープ

移動用リフト



生活支援レンタルサービス

目的

- ① 利用者様の自立支援・介護予防。 ② 介助者の負担を軽減する。

サービス対象者

- 介護申請中で結果が出るまでに対象商品が必要な方。
 - 要支援1・2、要介護1の方で対象商品が必要な方。
 - 事業対象者の方で対象商品が必要な方。
- 且つ以下身体状況・介護環境に該当するご利用者様。

※必要以上の機能を有する介護ベッドを利用すると残存機能を損なう恐れがあるため、モーター数は当社の福祉用具専門相談員がヒアリングの上、選定させていただきます。

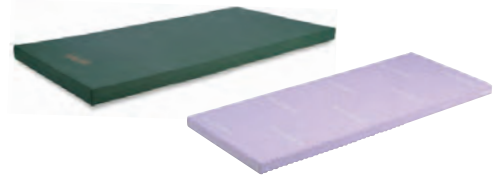

商品	利用者様身体状況	介護環境	金額
1 モーター 介護ベッドセット	<input type="checkbox"/> 下肢筋力の低下 <input type="checkbox"/> 血圧の低下によるふらつき <input type="checkbox"/> その他 ()	<input type="checkbox"/> 介助不要 <input type="checkbox"/> 見守り <input type="checkbox"/> ささえ <input type="checkbox"/> 要介助 <input type="checkbox"/> 独居 <input type="checkbox"/> その他	400円
2 モーター 介護ベッドセット	<input type="checkbox"/> 腰痛 <input type="checkbox"/> 筋力低下 <input type="checkbox"/> 片麻痺 <input type="checkbox"/> 骨折 <input type="checkbox"/> 心臓疾患 <input type="checkbox"/> 呼吸器系疾患 <input type="checkbox"/> 嚥下障害 <input type="checkbox"/> 浮腫 <input type="checkbox"/> その他 ()	<input type="checkbox"/> 介助不要 <input type="checkbox"/> 見守り <input type="checkbox"/> ささえ <input type="checkbox"/> 要介助 <input type="checkbox"/> 独居 <input type="checkbox"/> その他	700円
3 モーター 介護ベッドセット	<input type="checkbox"/> 進行性疾患 <input type="checkbox"/> その他 ()	<input type="checkbox"/> 介助不要 <input type="checkbox"/> 見守り <input type="checkbox"/> ささえ <input type="checkbox"/> 要介助 <input type="checkbox"/> 独居 <input type="checkbox"/> その他	900円

シングルベッド 1 台まで**無料処分**いたします (※スプリングマットレスの処分は有料となります)



商品	利用者様身体状況	金額
L 字バー	<input type="checkbox"/> 筋力低下 <input type="checkbox"/> ふらつき <input type="checkbox"/> その他 ()	300円
サイドテーブル	<input type="checkbox"/> 移動困難 () <input type="checkbox"/> その他 ()	300円
商品	利用者様身体状況	金額
床ずれ予防マットレス	<input type="checkbox"/> 皮膚疾患 <input type="checkbox"/> やせ <input type="checkbox"/> 進行性疾患 <input type="checkbox"/> その他 ()	1,000円
商品	利用者様身体状況	金額
自走・介助用車いす	<input type="checkbox"/> なにかにつかまれば歩行できる <input type="checkbox"/> 長距離移動の必要性がある	200円

●テストール (パラマウントベッド)

ベッドから転落した場合の衝撃を緩和します。

- 衝撃吸収性に優れたウレタンフォームの2層構造
- 歩行によるつまずきの予防や車いすに配慮し、周囲に緩やかな傾斜を設けた形状。
- 底面には滑り止め加工
- 2つ折りが可能
- ベッドのヘッドボードに掛けられる格納ベルト付き

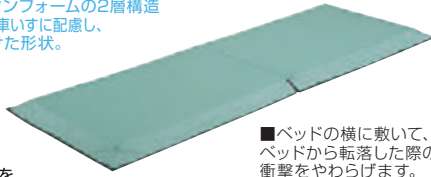

■万一の転落時にそなえ、ベッドからの転落時の衝撃を緩和します。

■ベッドの横に敷いて、ベッドから転落した際の衝撃をやわらげます。

- 寸法:幅・650×長さ1800×厚さ40mm
- カバー:ビニールレザー
- クッション材:ウレタンフォーム(2層構造)
- 加工:難燃加工(カバークッション材共)
- 折りたたみ式(2つ折り)
- 格納ベルト付
- 裏面に滑り止め付

月額レンタル料金
2,000 円/月

●IVスタンド (パラマウントベッド)

使いやすさに配慮した点滴スタンドです。

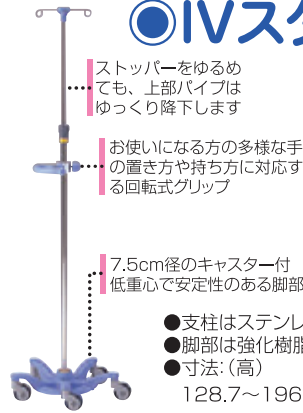

●ストッパーをゆるめても、上部パイプはゆっくり降下します

●お使いになる方の多様な手の置き方や持ち方に対応する回転式グリップ

●7.5cm径のキャスター付 低重心で安定性のある脚部

- 多様な使い方に対応するグリップ
- 使いやすさと安全性に配慮した高さ調節機能
- フックには識別しやすい識別カラーが付属
- 操作しやすく安定性のあるステップ
- 直径75mmのキャスターを5個装備

- 支柱はステンレス製
- 脚部は強化樹脂製
- 寸法: (高) 128.7~196.2cm

月額レンタル料金
1,000 円/月

介護予防・日常生活支援 総合事業 流れ

《まずは、介護保険課もしくは地域包括支援センターへご相談ください》

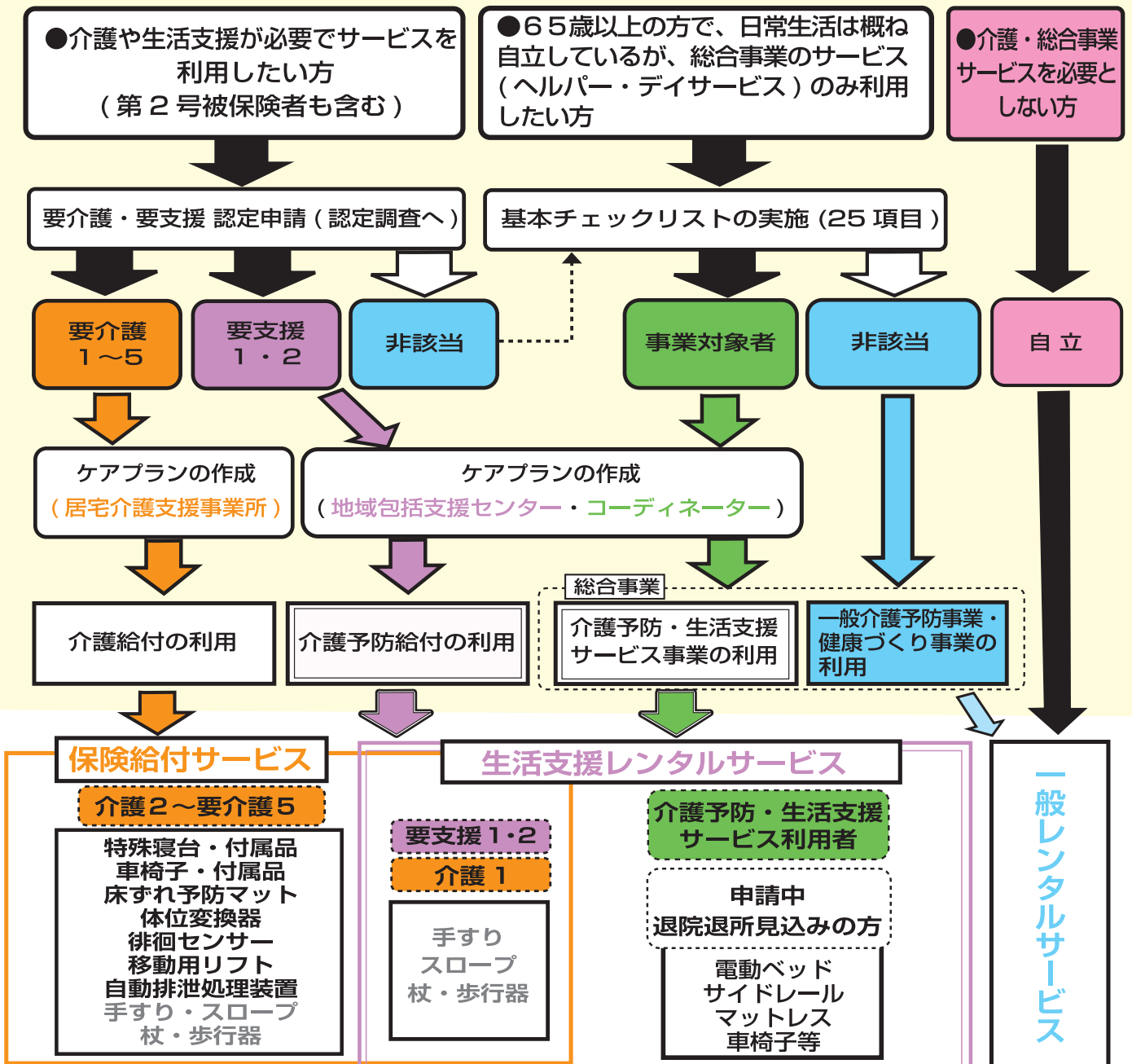

ゴトウレンタルサービス

●地域によって各項目の表現が異なる場合がございます。

◎ 市区町村（保険者）ごとに運営されている「介護保険制度」

介護 保 険	加入者	サービスを利用できる方	保険料の支払い
	65才以上の方 (第1号被保険者)	要支援1～要介護5の方	老齢年金・退職年金からの天引
	40～65歳未満の 医療保険加入者 (第2号被保険者)	16種類の特定疾病**により 介護が必要となった方	医療保険の保険料に加算

16種類の
特定疾病**

①関節リウマチ②筋萎縮性側索硬化症③後縦靭帯骨化症④骨折を伴う骨粗しょう症⑤初老期における認知症(アルツハイマー病、血管性認知症など)
⑥パーキンソン病関連疾患(進行性核上性麻痺、大脳皮質基底核変性症及びパーキンソン病)⑦脊髄小脳変性症⑧脊柱管狭窄症⑨早老症(ウェルナー症候群等)⑩多系統萎縮症(線条体黒質変性症、シャイ・ドレーガー症候群、オリブ橋小脳萎縮症)⑪糖尿病性神経障害、糖尿病性腎症及び糖尿病性網膜症⑫脳血管疾患(脳出血、脳梗塞など)⑬閉塞性動脈硬化症⑭慢性閉塞性肺疾患⑮両側の膝関節または股関節に著しい変形を伴う変形性関節症⑯がん(医師が一般に認められている医学的知見に基づき回復の見込みがない状態に至ったと判断したものに限る)

介護サービスを受けるまでの手続きと介護度別の支給限度基準額



		支給限度基準額 (居宅サービス費)
非該当(自立)	自立した生活ができます。今のところ介助が必要ありません。	0円/月
要支援 1	障害のために生活機能の一部に若干の低下が認められ、介護予防サービスを提供すれば改善が見込まれる。	50,320円/月
要支援 2	障害のために生活機能の一部に低下が認められ、介護予防サービスを提供すれば改善が見込まれる。	105,310円/月
要介護 1	身の回りの世話に見守りや手助けが必要。立ち上がり・歩行等で支えが必要。	167,650円/月
要介護 2	身のまわりの世話全般に見守りや手助けが必要。立ちあがり・歩行等で支えが必要。排泄や食事で見守りや手助けが必要。	197,050円/月
要介護 3	身の回りの世話や立ち上がりが一人ではできない。排泄等で全般的な介助が必要。	270,480円/月
要介護 4	日常生活を営む機能がかなり低下しており、全面的な介助が必要な場合が多い。問題行動や理解低下がみられる。	309,380円/月
要介護 5	日常生活を営む機能が著しく低下しており、全面的な介助が必要。多くの問題行動や全般的な理解低下がみられる。	362,170円/月

- 限度基準額の範囲内でサービスを利用したときは、実際にかかった費用の1割(2割・3割)が自己負担となります。
- 平成27年8月より「介護保険負担割合証」に基づいた介護サービス利用者負担割合が適用されます。



在宅介護をサポートする、当社の福祉用具レンタル用品 介護保険適用 13品目



次の1～13の商品は、介護保険を使ってレンタルできます。

介護度によって、**1割(2割・3割)負担でレンタルできる品目が決まっています。**

1.車いす 2.車いす付属品
3.特殊寝台 4.特殊寝台付属品
5.床ずれ防止用具 6.体位変換器
7.認知症老人徘徊感知機器 8.移動用リフト

要介護5
要介護4
要介護3
要介護2

状態により例外的に要介護1、要支援2、要支援1でも、利用できる場合があります。弊社又はご担当のケアマネジャーにご相談ください。

9.手すり 10.スロープ
11.歩行器 12.歩行補助杖

要介護1
要支援2
要支援1

要介護5
要介護4
要介護3
要介護2

13.自動排泄処理装置

要介護5
要介護4

要介護3以下でも、利用できる場合があります。

※要支援1・2、要介護1のご利用者(軽度者)については、原則として「車いす」「車いす付属品」「特殊寝台」「特殊寝台付属品」「床ずれ防止用具」「体位変換器」「認知症老人徘徊感知器」「移動用リフト」「自動排泄処理装置」に対しては、介護保険による貸与費算定の対象とはなりません。ただし、軽度者でも状態によっては例外的に介護保険給付が認められる場合がありますので、ケアマネジャーもしくは当社までご相談下さい。

※「自動排泄処理装置」は、原則として、要介護4-5の方のみ介護保険給付の対象となります。(ただし、要介護3以下の場合でも、利用者の状態によっては例外的に介護保険給付が認められる場合があります。)
※「自動排泄処理装置」のうち、「尿のみを自動的に吸引する機能のもの」については、全ての要介護度(要支援1・2、要介護1～5)で介護保険給付の対象となります。

利用申込・返却・料金 について

○お客様、または ご担当のケアマネジャーから連絡をいただき対応致します。

■レンタル料金は1ヶ月単位ですが、次の場合、半額となります。

開始月…レンタル開始日が15日以前→月額レンタル料の**全額**、16日以降→月額レンタル料の**半額**

終了月…レンタル終了日が15日以前→月額レンタル料の**半額**、16日以降→月額レンタル料の**全額**

尚、**レンタル開始月と終了月が同じ月に行われた場合**、ご利用日数にかかわらず、**月額レンタル料の全額**となります。

◎納品・回収・組立・同居内移動の際に、発生する費用は料金に含まれています。

注)お客様の都合(引越など)により、レンタル品の同居内以外で移動を行う場合は別途費用が発生します。

■レンタル契約を解約し返却を希望される場合は、事前にお電話等でご連絡下さい。その際、ケアマネジャーにもご連絡下さい。

■レンタル開始月・2ヵ月目以降は、ご指定の金融機関の**ご口座から引落し**。(未締め翌27日引落)

※ゆうちょ銀行に限り未締め、翌26日引落し。金融機関が休日の場合は翌営業日となります。

(その他の決済方法として、集金・郵便振込・コンビニ支払・銀行振込もご利用頂けます。)



充実のサポート エリアマップ

信頼と実績のゴトウグループ

店舗

姫路南店 神戸西店 堺店
(後藤ふとん店が
統合しました) 尼崎店 東大阪店

営業所

たつの営業所 豊中営業所 岸和田営業所
 加古川営業所 大阪営業所 岡山店
 甲南営業所 枚方店 広島店

ゴトウFCグループ

ケアサポートサイマン(和歌山)
 ケアサポートおうみ(滋賀)

クリーニング工場

高砂クリーニング工場

当社の主力であるレンタル事業は、介護保険対応商品を十分に備え、
 又、各店舗は体験型介護ショップとしてお客様との「ふれあい」を大切に、
 より質の高いサービスの提供、より豊かで快適な生活(ライフ)・介護(ケア)を
 お世話(サポート)できるよう努めて参ります。

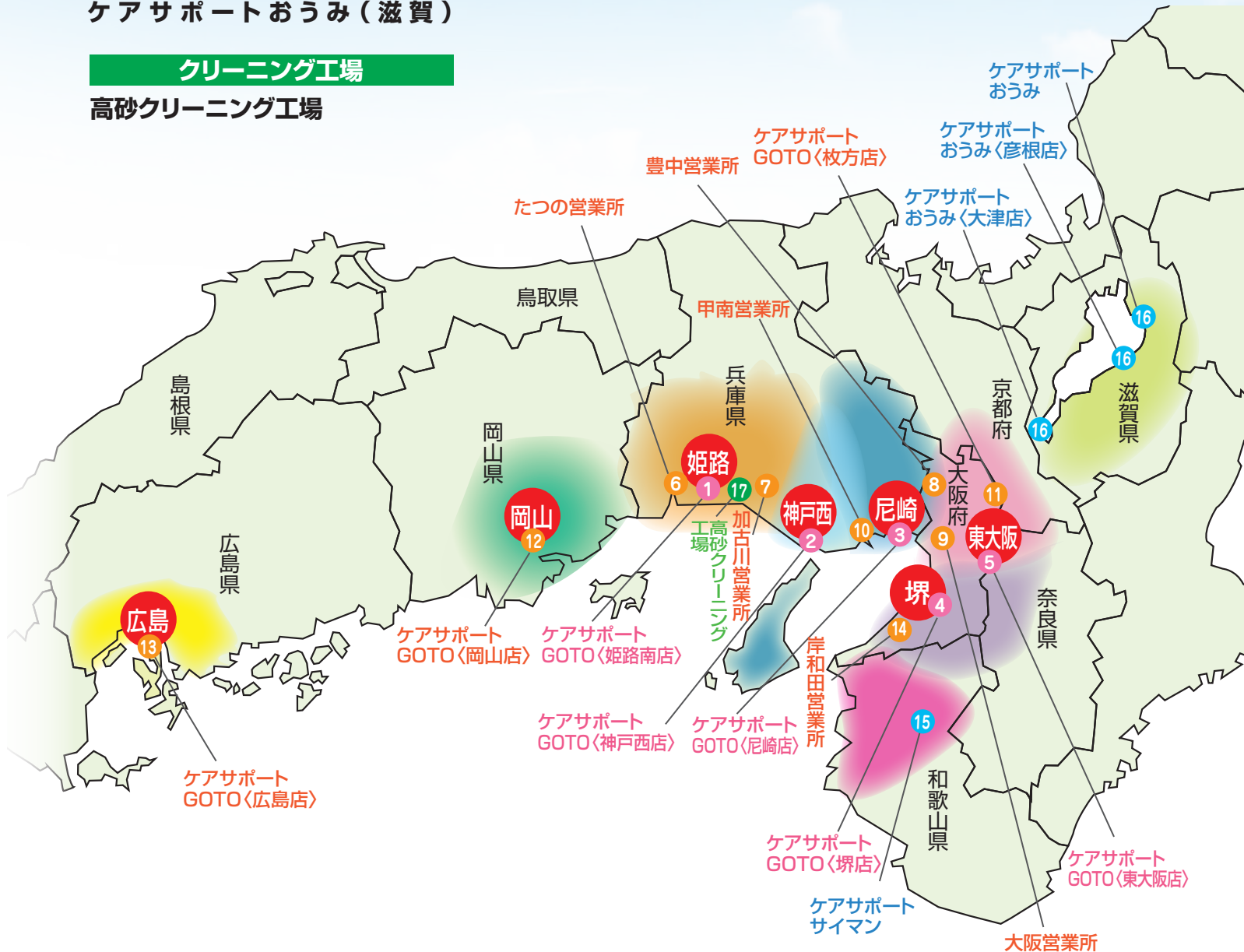



店舗

<p>1</p> <p>GOTO CARE SUPPORT CENTER 姫路南店</p> <p>ケアサポートGOTO 姫路南店</p> <p>(後藤ふとん店が統合しました) 〒672-8040 姫路市飾磨区野田町187番地</p> <p>介護保険事業所番号 2874000652</p> 	<p>2</p> <p>GOTO CARE SUPPORT CENTER 神戸西店</p> <p>ケアサポートGOTO 神戸西店</p> <p>〒651-2122 神戸市西区玉津町高津橋124-1</p> <p>介護保険事業所番号 2875202265</p> 	
<p>3</p> <p>GOTO CARE SUPPORT CENTER 尼崎店</p> <p>ケアサポートGOTO 尼崎店</p> <p>〒661-0046 尼崎市常松2丁目2番31号</p> <p>介護保険事業所番号 2873002840</p> 	<p>4</p> <p>GOTO CARE SUPPORT CENTER 堺店</p> <p>ケアサポートGOTO 堺店</p> <p>〒599-8271 堺市中区深井北町3107番地</p> <p>介護保険事業所番号 2770107577</p> 	<p>5</p> <p>GOTO CARE SUPPORT CENTER 東大阪店</p> <p>ケアサポートGOTO 東大阪店</p> <p>〒578-0982 東大阪市吉田本町1丁目3-25</p> <p>介護保険事業所番号 2775003524</p> 

営業所

<p>6</p> <p>介護保険事業所番号 2873600775</p> <p>GOTO たつの営業所</p>  <p>〒679-4161 たつの市龍野町日山91-4</p>	<p>7</p> <p>介護保険事業所番号 2872202672</p> <p>GOTO 加古川営業所</p>  <p>〒675-0061 加古川市加古川町大野105-1</p>	<p>8</p> <p>介護保険事業所番号 2774004879</p> <p>GOTO 豊中営業所</p>  <p>〒560-0024 大阪府豊中市末広町2丁目10番18号</p>	<p>9</p> <p>介護保険事業所番号 2771001571</p> <p>GOTO 大阪営業所</p>  <p>〒555-0033 大阪市西淀川区姫島6丁目9番45号</p>
<p>10</p> <p>介護保険事業所番号 2871001646</p> <p>GOTO 甲南営業所</p>  <p>〒659-0028 芦屋市打出小槌町4-6 打出小槌館1階102号室</p>	<p>11</p> <p>介護保険事業所番号 2772407439</p> <p>GOTO 枚方店</p>  <p>〒573-1131 枚方市高野道2丁目41-32</p>	<p>12</p> <p>介護保険事業所番号 3370109567</p> <p>GOTO 岡山店</p>  <p>〒700-0964 岡山市北区中仙道2丁目10-15</p>	<p>13</p> <p>介護保険事業所番号 3470207824</p> <p>GOTO 広島店</p>  <p>〒730-0842 広島市中区舟入中町2-21</p>

<p>14</p> <p>介護保険事業所番号 2771106610</p> <p>GOTO 岸和田営業所</p>  <p>〒596-0044 岸和田市西之内町8番52号</p>	<p>クリーニング工場</p> <p>17 高砂クリーニング工場</p>  <p>〒676-0081 高砂市伊保町中筋1331</p>	<p>ゴトウFCグループ</p> <p>15 サイマン GOTO FC GROUP</p> <p>介護保険事業所番号 3070105667</p> <p>ケアサポート サイマン</p> <p>〒640-8078 和歌山市宇治鉄砲場112-3</p>	<p>16 おうみ TO FC GROUP</p> <p>ケアサポート おうみ</p> <p>介護保険事業所番号 2570300638 〒526-0821 長浜市本庄町700-1 介護保険事業所番号 2570200895 (彦根店) 〒522-0213 彦根市西葛籠町312 介護保険事業所番号 2570105201 (大津店) 〒520-2141 大津市大江6-17-4</p>
---	---	--	--